







2021

	Ручные краскораспылители DeVilbiss/Binks	
	Advance HD Pressure (принудительная подача)	10
	Advance HD Gravity (с верхним бачком)	10
	Advance HD Gravity (с верхним бачком) и дополнительным давлением на материал)	10
	Advance HD Suction (с нижним бачком)	10
	GTi Pro Lite Pressure (принудительная подача)	15
	GTi Pro Lite Gravity (с верхним бачком)	15
	GTi Pro Lite Suction (с нижним бачком)	15
	Pro Lite E Ceramic Pressure (принудительная подача) для керамических материалов	16
	GFG Pro Gravity (с верхним бачком)	17
	JGA Pro Pressure (принудительная подача)	17
	JGA Pro Suction (с нижним бачком)	17
	JGA Ceramic Pressure (принудительная подача) для керамических материалов	18
	PRi Pro Lite Gravity (с верхним бачком)	19
	SRi Pro Lite Gravity (с верхним бачком)	20
	FLG-5 Pressure (принудительная подача)	21
	FLG-5 Gravity (с верхним бачком)	21
	FLG-5 Suction (с нижним бачком)	21
CSpray Pressure (принудительная подача)	22	
CSpray Gravity (с верхним бачком)	22	
Краскораспылитель 2100 VT	22	
Краскораспылитель MACH1 PCX	22	
Краскораспылитель JJ	22	
Аэрограф DAGR	26	
Набор краскораспылителей SLG-650 / HVLP	23	

	Автоматические краскораспылители DeVilbiss	
	AG-361	24
	AG-361 E	26
	AG-362	27
	AG-362-P	29
	COBRA 3C	29
	AGMD Pro	30
	460	34

	Краскораспылители Binks с безвоздушной и комбинированной технологией распыления (AAA)	
	550	34
	Trophy AAA	35
	AA4400M	37
	AG-363	39
	AG-364	41
	A75	44

	Экструзионные пистолеты Binks	
	Экструзионные пистолеты F200/F400	45
	Экструзионный пистолет	45

	Электростатические краскораспылители Ransburg	
	RansFlex RX 45kV	46
	RansFlex RFX 65kV	46
	RansFlex RFXi 65kV	49
	RansFlex RFQ 45kV Quick Fan Adjust	52
	RansFlex RFXQ 65kV Quick Fan Adjust	52
	RansFlex RFXQ 65kV для материалов на водной основе с технологией «прямого» заряда	55
	Автоматический краскораспылитель RansFlex RFXQ 65kV	58
	Автоматический краскораспылитель RansFlex RFXQ 65kV для распыления материалов на водной основе	62
	VECTOR LP Cascade	66
	VECTOR LP Cascade	66
	VECTOR HP AA90 Cascade	69
	VECTOR HP AA90 Classic	69
	No. 2	72
	Estaquick	72

Evolver 560	72
Aerobell 168	73
Aerobell 268	73
RMA 560	73
RMA 570	73
Принадлежности	74

Красконагнетательные баки и емкости Binks	
Красконагнетательные баки и емкости	75

	Мешалки и миксеры Binks	
	Пневматические мешалки Binks	78
	Электрические мешалки Binks	78
	Миксеры Binks	78
Подъемные системы Binks Premium	79	

	Мембранные насосы Binks	
	Мембранные насосы DX70 1:1	81
	Мембранные насосы DX200 1:1	83
	Мембранные насосы DX200 3:1	85

	Насосы низкого давления Binks	
	Перекачивающие насосы	86
	Maple 15/3	86
	Maple 15/3 AFP	86
	Maple 15/6	87
	Maple 30/3	87
	Maple 60/3	87
	Maple 7/7	87
	Maple 7/15	87
	Maple 7/15 для удаления ЛКП с помощью кислоты	88
	Maple 8/25	88
	Насосные установки Maple 15/3	88
	MXL12/05	91

	Насосы/насосные установки для краскораспылителей с для безвоздушной и комбинированной технологией распыления (AAA)	
	MXL4/12	92
	MXL12/12	93
	MXL4/32	94
	MXL12/31	95
	MX35/36	96
	MX30/42	97
	MX35/60	98
	MX30/70	99
	Комплекты запасных частей для пневматических двигателей	101
	Комплекты запасных частей для жидкостной секции насосов	102
	Принадлежности для насосов	104
	Предохранительные клапаны	107
	Фильтры для насосов	105
	Насосы без доп. комплектации	113

	Поршневые установки Binks	
	Поршневые установки	100

	Электрические циркуляционные насосы Binks	
	Smart Pump E2-7	89
	Smart Pump E2-15	89
	Smart Pump E2-15 AFP	89
	Smart Pump E2-30	89
	Smart Pump E2-40	89
	Smart Pump E2-60	90

Smart Pump E4-60	90
Smart Pump E4-100	90
Smart Pump EV2-30 (вертикальная конфигурация)	90



Системы дозирования и подачи двухкомпонентных материалов

GEMS – для систем низкого давления	109
Magic-Flow 2	111
RansFlow	112
DynaFlow	112



Регуляторы давления ЛКМ Binks

Поточный регулятор	117
Регулятор, устанавливаемый на краскораспылитель	117
Регулятор давления ЛКМ DR-1	117
Поточный регулятор высокого давления	117
Клапаны обратного давления	118
Регуляторы обратного давления с воздушным управлением	118
Гасители пульсации	119



Воздушные и материальные шланги

Воздушные шланги низкого давления	115
Материальные шланги низкого давления	115
Быстроразъемные фитинги	115
Воздушные и материальные шланги высокого давления	116
Шланги с подогревом	116



Респиратор с подводом воздуха DeVilbiss

Респираторные системы	120
-----------------------	-----



Воздушные фильтры/регуляторы DeVilbiss

Фильтры/регуляторы Pro Air	121
Фильтры/регуляторы FLFR Finishline	121



Принадлежности

Комплекты для обслуживания и ремонта	5
Принадлежности для насосов Binks	104
Удлинители DeVilbiss	122
Принадлежности для ручных краскораспылителей	127

ВСЕ ЗАКАЗЫ ПРИНИМАЮТСЯ В СООТВЕТСТВИИ С УСЛОВИЯМИ СФТ, УКАЗАННЫЕ ЦЕНЫ НЕ ВКЛЮЧАЮТ НДС И СТОИМОСТЬ ПЕРЕВОЗКИ. ВСЕ ЦЕНЫ УКАЗАНЫ В ЕВРО. ЦЕНЫ ЯВЛЯЮТСЯ СПРАВОЧНЫМИ И НЕ ЯВЛЯЮТСЯ ПУБЛИЧНОЙ ОФЕРТОЙ. УСЛОВИЯ ПРОДАЖИ СМ. НА СТР. 239.

Время работы офиса:

ПН-ЧТ	с 8:30 до 13:00
	с 13:30 до 17:15
ПТ	с 8:30 до 12:45
	с 13:15 до 16:00

Комплекты для обслуживания и ремонта



Ручные краскораспылители DeVilbiss

Тип краскораспылителя	Артикул комплекта	Описание
Advance HD Suction (с нижним бачком) / Gravity (с верхним бачком) / Pressure (принудительная подача)	GTI-428-K5	Комплект уплотнений и штифтов
	PRO-415-1	Ремонтный комплект для краскораспылителя
	AGX-7-K2	Набор прижимных пружин
AGP/AGPV/AGT	KK-4690	Ремкомплект для поршня
	GTI-425-K	Воздухораспределительное кольцо
	SPK-101-K	Комплект для ремонта воздушного клапана
Compact Suction (с нижним бачком) / Gravity (с верхним бачком) / Pressure (принудительная подача) / V (электростатические)	SPK-102-K	Стопорное кольцо в сборе
	SPK-401-XX	Общий комплект для ремонта в т.ч. игла и сопло
	SPK-402-K	Комплект для ремонта в т.ч. уплотнения и пружины
	EGG/EGHV	Комплект прокладок и уплотнений
FLG-3 Gravity (с верхним бачком)	FLG-488	Комплект прокладок и уплотнений
FLG-5 Gravity (с верхним бачком) / Suction (с нижним бачком)	K-5030	Комплект воздухораспределительного кольца
	K-5040	Ремкомплект – уплотнения и пружины в т.ч. инструменты для установки
FLG-5 Pressure (принудительная подача)	K-5032	Комплект воздухораспределительного кольца
	K-5044	Ремкомплект – уплотнения и пружины в т.ч. инструменты для установки
GTI Gravity (с верхним бачком) / Suction (с нижним бачком)	GTI-414-K	Винт регулировки иглы
	GTI-416-XX	Общий ремонтный комплект, в т.ч. игла и сопло
	GTI-425-K	Комплект воздухораспределительного кольца
	GTI-445-K2	Уплотнение иглы
	JGK-449-K	Комплект для ремонта воздушного клапана
	KK-4585	Комплект для ремонта краскораспылителя
GTI Pressure (принудительная подача)	GTI-414-K	Винт регулировки иглы
	GTI-425-K	Воздухораспределительное кольцо в сборе с уплотнениями
	GTI-426-XX	Общий комплект для ремонта в т.ч. игла и сопло
	GTI-445-K2	Уплотнение иглы
	JGK-449-K	Комплект для ремонта воздушного клапана
	KK-4585	Комплект для ремонта краскораспылителя
GTI Pro Lite/Pro Lite E/ PRI Pro Lite	PRO-470	Ремкомплект для краскораспылителя
	GTI-428-K5	Комплект уплотнений и штифтов
GFG HD/GTI HD/ JGA HD/SRI HD/PRI HD/ GFG Pro/ JGA Pro	GTI-428-K5	Комплект уплотнений и штифтов
	PRO-415-1	Ремкомплект для краскораспылителя
JGA/JGV/GFG	GTI-414-K	Винт регулировки иглы
	GTI-445-K2	Уплотнение иглы
	JGK-449-K	Комплект для ремонта воздушного клапана
	KK-4502-XX-H	Общий комплект для ремонта в т.ч. игла и сопло
	KK-4558	Комплект прокладок и уплотнений
	KK-4585	Комплект для ремонта краскораспылителя
MSAT	GTI-414-K	Винт регулировки иглы
	GTI-425-K	Воздухораспределительное кольцо в сборе с уплотнениями
PRI Gravity (с верхним бачком)	GTI-414-K	Винт регулировки иглы
	GTI-425-K	Воздухораспределительное кольцо в сборе с уплотнениями
	GTI-445-K2	Уплотнение иглы
SRI Gravity (с верхним бачком)	JGK-449-K	Комплект для ремонта воздушного клапана
	SRI-416	Комплект прокладок и уплотнений
SRI Pro Lite	PRO-415-1	Ремкомплект для краскораспылителя

Содержание комплектов см. в сервисном бюллетене.



Автоматические краскораспылители Binks/DeVilbiss

Тип краскораспылителя	Артикул комплекта	Описание
95A	54-3579	Ремкомплект
460	250035	Ремкомплект
550	54-3121	Ремкомплект
	SPK-119	Комплект динамических уплотнений
AA4400A	SPK-120	Комплект уплотнений для иглы
	SPK-121	Комплект уплотнений коллектора
AGG	KK-4501-XX-X	Общий комплект для ремонта в т.ч. игла и сопло
AGGS	KK-4566-XXX	Общий комплект для ремонта в т.ч. игла и сопло
AGMD Pro	AGMD-PRO-406-K	Комплект кулачков
AGN	KK-4998	Ремкомплект
COBRA 1	SPK-117	Комплект уплотнений
COBRA 2	SPK-109	Уплотнения коллектора – Viton Extreme
	SPK-118	Динамические уплотнения – Viton Extreme
COBRA 3C	SPA-408-K	Комплект уплотнений для иглы
	SPA-410-K	Коллектор в сборе
GTI-A	GTIA-406-XXX	Общий комплект для ремонта в т.ч. игла и сопло
MAG AA	54-5307	Комплект уплотнений



Краскораспылители Binks с безвоздушной и комбинированной технологией распыления (AAA)

Тип краскораспылителя	Артикул комплекта	Описание
A3500/A7500	54-5760	Ремкомплект для краскораспылителя с безвоздушной технологией распыления
AA1500	54-4970	Ремкомплект
AA4000	54-4993	Ремкомплект
	54-5447	Картридж в сборе
Airless 1	6-236	Комплект для ремонта
	54-5826	Комплект материальной иглы
AA4400M	54-5827	Комплект кронштейна фильтра
	54-5829	Комплект втулки корпуса
	54-5835	Комплект запасных частей для курка
	54-5838	Комплект фитинга для подачи материала
HAP-50D	0114-013559	Комплект уплотнений
	0114-013560	Ремкомплект
HAP50F	0114-013560	Ремкомплект



Красконагнетательные баки и емкости Binks

Емкость/бак	Описание	Артикул комплекта	Описание
KB-522-B	Портативный красконагнетательный бак	KB-428-1	Ремкомплект
80-600-CE	Красконагнетательный бак Steadi-Grip	80-617	Ремкомплект
83C-210-CE	Красконагнетательный бак из оцинкованной стали на 10 л	KK-4977*	Ремкомплект
83Z-211-CE	Красконагнетательный бак из нерж. стали на 10 л	KK-4977*	Ремкомплект
183G-1013-CE	Красконагнетательный бак из гальванизированной стали на 40 л	KK-4977*	Ремкомплект

* Ремкомплект регулятора



Мембранные пневматические насосы Binks DVP

Тип насоса	Артикул комплекта	Описание
DVP-510 / AN	KK-4630	Мембрана и штифт
	KK-4631	Материальный клапан для стандартного насоса
	KK-4633	Клапан переключения
	KK-4634	Пневматический распределительный комплект
DVP-510	KK-4632	Материальные клапаны для насосов с керамическим покрытием



Мембранные насосы DX70 1:1

Артикул комплекта	Описание
DXK-1	Комплект уплотнений обратного клапана (4 шт.)
DXK-2	Комплект обратных клапанов (4 шт.)
DXK-3	Комплект мембран (2 шт.)
DXK-4	Комплект штока и уплотнения
DXK-14	Комплект для ремонта воздушного клапана
DXK-15	Комплект регулятора давления ЛКМ



Мембранные насосы DX200 1:1

Артикул комплекта	Описание	Материал
DXK-201	Комплект уплотнений обратного клапана (4 шт.)	Алюминий
DXK-202	Комплект обратных клапанов (4 шт.)	Алюминий
DXK-203	Комплект мембран (2 шт.)	Алюминий
DXK-276	Комплект обратных клапанов для нанесения эмали (4 шт.)	Алюминий
DXK-204	Комплект штока и уплотнения	Алюминий
DXK-213	Мембрана регулятора давления ЛКМ в сборе	Универсальный
DXK-214	Комплект вкладыша регулятора давления ЛКМ	Универсальный
DXK-216	Комплект для ремонта воздушного клапана	Универсальный
DXK-222	Комплект уплотнений обратного клапана (4 шт.)	Нерж. сталь
DXK-223	Комплект обратных клапанов (4 шт.)	Нерж. сталь
DXK-262	Комплект обратных клапанов для нанесения эмали (4 шт.)	Нерж. сталь
DXK-224	Комплект мембран (2 шт.)	Нерж. сталь
DXK-225	Комплект штока и уплотнения	Нерж. сталь



Мембранные насосы DX200 3:1

Артикул комплекта	Описание	Материал
DXK-216	Комплект для ремонта воздушного клапана (переднего)	Универсальный
DXK-287	Комплект уплотнений обратного клапана (4 шт.)	Нерж. сталь
DXK-288	Комплект обратных клапанов (4 шт.)	Нерж. сталь
DXK-303	Комплект для доработки мембраны / торцевой крышки	Нерж. сталь
DXK-304	Комплект мембран (2 шт.)	Нерж. сталь
DXK-266	Комплект штока и уплотнения	Нерж. сталь
DXK-244	Комплект для ремонта воздушного клапана (заднего)	Нерж. сталь
DXK-241	Прокладка заднего воздушного клапана	Нерж. сталь
DXK-237	Поршневые стопорные уплотнения	Нерж. сталь
DXK-265	Поршневое уплотнение	Нерж. сталь
DXK-229	Уплотнения впускного/выпускного фитинга	Нерж. сталь

Комплекты для обслуживания и ремонта



Пневматические насосы Binks Maple

Тип насоса	Артикул комплекта	Описание
Maple 15/3	250625	Комплект уплотнений поршня
	250626	Комплект для капремонта жидкостной секции
	250627	Комплект уплотнений пневмодвигателя
	250628	Комплект регулирующего клапана
Maple 15/3 AFP	250714	Комплект уплотнений поршня
	250715	Комплект для капремонта жидкостной секции
	250627	Комплект уплотнений пневмодвигателя
Maple 15/6	250628	Комплект регулирующего клапана
	250771	Комплект уплотнений жидкостной секции
	250772	Комплект для капремонта жидкостной секции
Maple 7/7	250618	Комплект уплотнений пневмодвигателя
	250628	Комплект регулирующего клапана
	250653	Комплект уплотнений жидкостной секции
	250655	Комплект для капремонта жидкостной секции
Maple 7/15	250695	Комплект уплотнений пневмодвигателя
	250628	Комплект регулирующего клапана
	250653	Комплект уплотнений жидкостной секции и уплотнительных колец
Maple 8/25	250655	Комплект для капремонта жидкостной секции
	250657	Комплект уплотнений пневмодвигателя
Maple 30/3	250653	Комплект уплотнений жидкостной секции и уплотнительных колец
	250654	Комплект для капремонта жидкостной секции
	250608	Комплект уплотнений поршня
	250619	Комплект для капремонта жидкостной секции
Maple 60/3	250618	Комплект уплотнений пневмодвигателя
	250620	Комплект регулирующего клапана
	250632	Комплект для ремонта жидкостной секции
Maple 20/4.5 AFP	250633	Комплект для капремонта жидкостной секции
	250656	Комплект уплотнений пневмодвигателя
	250723	Комплект уплотнений поршня
	250618	Комплект уплотнений пневмодвигателя
	250620	Комплект регулирующего клапана

Содержание комплектов см. в сервисном бюллетене.



Пневматические насосы Binks Maple

Тип насоса	Артикул комплекта	Описание
E2-7	250773	Комплект уплотнений поршня
	250774	Комплект для капремонта жидкостной секции
	250642	Комплект для капремонта коренных подшипников
E2-15	250735	Комплект уплотнений поршня
	250736	Комплект для капремонта жидкостной секции
	250642	Комплект для капремонта коренных подшипников
E2-15 AFP	250714	Комплект уплотнений жидкостной секции
	250716	Комплект для капремонта жидкостной секции
	250642	Комплект для капремонта коренных подшипников
E2-30	250607	Комплект уплотнительных колец для жидкостной секции
	250608	Комплект уплотнений поршня
	250609	Комплект для замены сиффона
	250611	Комплект подшипников толкателя кулачка
	250612	Комплект линейной направляющей и стержня
E2-60	250599	Комплект для капремонта коренных подшипников
	250806	Комплект уплотнений жидкостной секции
	250807	Комплект для капремонта жидкостной секции
	250609	Комплект для замены сиффона
	250597	Комплект подшипников толкателя кулачка
E2-40	250598	Комплект линейной направляющей и стержня
	250599	Комплект для капремонта коренных подшипников
	250607	Комплект уплотнительных колец для жидкостной секции
	250608	Комплект уплотнений поршня
	250609	Комплект для замены сиффона
E2-60	250611	Комплект подшипников толкателя кулачка
	250612	Комплект линейной направляющей и стержня
	250599	Комплект для капремонта коренных подшипников
	250686	Комплект для ремонта жидкостной секции
	250687	Комплект для капремонта жидкостной секции
E4-60	250683	Комплект для капремонта коренных подшипников
	250684	Комплект линейной направляющей и стержня
	250685	Комплект подшипников толкателя кулачка
	250600	Комплект для капремонта жидкостной секции
	250601	Комплект уплотнения поршня / пружины шарика клапана
	250595	Комплект для замены сиффона
	250596	Комплект для капремонта жидкостной секции
	250597	Комплект подшипников толкателя кулачка
	250598	Комплект линейной направляющей и стержня
	250599	Комплект для капремонта коренных подшипников

Содержание комплектов см. в сервисном бюллетене.



Материальные секции насосов высокого давления Binks

Тип насоса	Артикул комплекта	Описание
FX4 FXL4	0115-010221	Комплект уплотнений (ПТФЭ/кожа)
	0115-010223	Комплект уплотнений (ПТФЭ)
	0115-010225	Комплект уплотнений (ПТФЭ/СВМПЭ)
	0115-010222	Ремкомплект (ПТФЭ/кожа)
	0115-010224	Ремкомплект (ПТФЭ)
	0115-010388	Ремкомплект (ПТФЭ/СВМПЭ)
FX12/ FXL12	0115-010307	Ремкомплект (ПТФЭ/кожа)
	0115-010309	Ремкомплект (ПТФЭ)
	0115-010387	Ремкомплект (ПТФЭ/СВМПЭ)
	0115-010306	Комплект уплотнений (ПТФЭ/кожа)
	0115-010308	Комплект уплотнений (ПТФЭ)
	0115-010303	Комплект уплотнений (ПТФЭ/СВМПЭ)
FX190	250662	Комплект уплотнений (ПТФЭ/кожа)
	250663	Комплект уплотнений (ПТФЭ/СВМПЭ)
	250670	Комплект уплотнений (ПТФЭ)
	250671	Комплект уплотнений (СВМПЭ)
	250690	Комплект уплотнений (СВМПЭ/кожа)
	250664	Ремкомплект (ПТФЭ/кожа)
	250665	Ремкомплект (ПТФЭ/СВМПЭ)
	250672	Ремкомплект (ПТФЭ)
	250673	Ремкомплект (СВМПЭ)
	250691	Ремкомплект (СВМПЭ/кожа)
FX220	250658	Комплект уплотнений (ПТФЭ/кожа)
	250659	Комплект уплотнений (ПТФЭ/СВМПЭ)
	250666	Комплект уплотнений (ПТФЭ)
	250667	Комплект уплотнений (СВМПЭ)
	250688	Комплект уплотнений (СВМПЭ/кожа)
	250660	Ремкомплект (ПТФЭ/кожа)
	250661	Ремкомплект (ПТФЭ/СВМПЭ)
	250668	Ремкомплект (ПТФЭ)
	250669	Ремкомплект (СВМПЭ)
	250689	Ремкомплект (СВМПЭ/кожа)



Пневмодвигатели насосов высокого давления Binks

Пневмодвигатель	Совместимый насос	Артикул	Описание
AX55S	MX4/12/ MXL12/05 MXL4/12	0115-010216	Комплект уплотнений
		0115-010214	Ремкомплект
		0115-010226	Ремкомплект клапана пневмодвигателя
		0115-010213	Комплект крепежа
AX85S	MX4/32 MX12/12 MXL4/32 MXL12/12	0115-010217	Комплект уплотнений
		0115-010215	Ремкомплект
		0115-010226	Ремкомплект клапана пневмодвигателя
AX140S	MX12/31 MXL12/31	0115-010213	Комплект крепежа
		0115-010301	Ремкомплект
		0115-010226	Ремкомплект клапана пневмодвигателя
		0115-010302	Комплект уплотнений
AX200L	MX35/36 MX30/42	0115-010300	Комплект крепежа
		250703	Комплект уплотнений
		250702	Комплект уплотнений цилиндра
		250649	Ремкомплект клапана пневмодвигателя
		250701	Комплект крепежа
AX260L	MX35/35 MX35/60 MX30/70	250651	Комплект уплотнений выхлопной системы
		250645	Комплект уплотнений
		250648	Комплект уплотнений цилиндра
		250649	Ремкомплект клапана пневмодвигателя
		250650	Комплект крепежа
		250651	Комплект уплотнений выхлопной системы
		194066	Комплект стержня двигателя

Типовая схема подключений ручного краскораспылителя и насоса

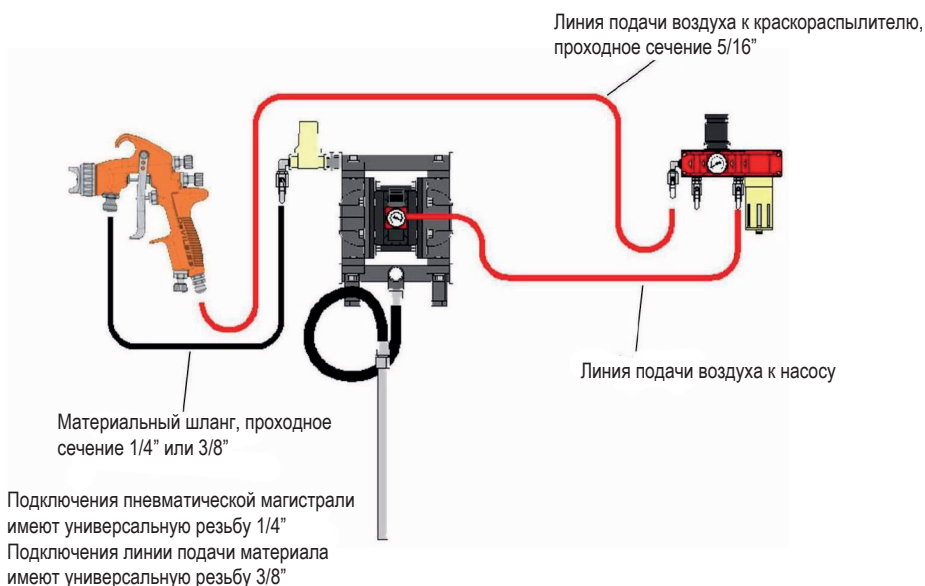

Типовая схема подключений ручного краскораспылителя и красконагнетательного бака

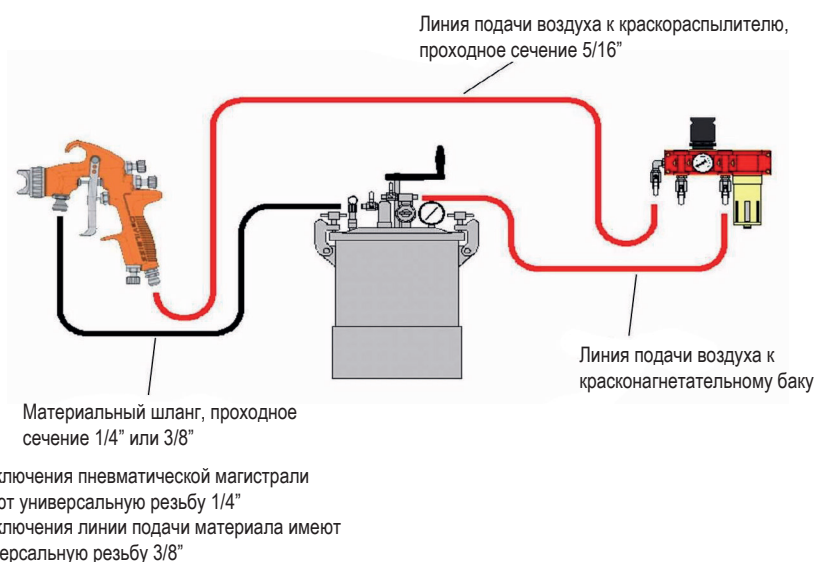

Рекомендации по выбору воздушных и материальных шлангов:

Если длина материального шланга составляет **менее 7,5 м (25 футов)**, используйте материальный шланг с проходным сечением 1/4"

Если длина материального шланга составляет **более 7,5 м (25 футов)**, используйте материальный шланг с проходным сечением 3/8".

Для подачи воздуха к краскораспылителю рекомендуется всегда использовать воздушный шланг с проходным сечением 5/16".

Для достижения наилучшей производительности краскораспылителя следует использовать только оригинальные фитинги для воздушных шлангов, чтобы минимизировать потерю давления воздуха. Это крайне важно для краскораспылителей Trans-Tech и HVLP.

Дополнительную информацию о шлангах и фитингах см. на стр. 119.

Ручные краскораспылители

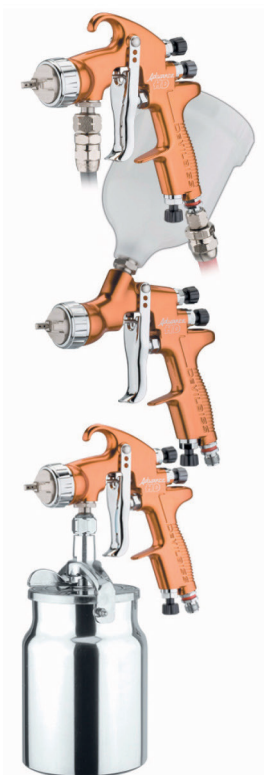

Advance HD HVLP и Trans-Tech

Артикул	
ADV-PXXX-YY	Advance HD Pressure (принудительная подача), Trans-Tech, с соплом/иглой из нерж. стали и воздушной головой
ADV-PXXX-YY	Advance HD Pressure (принудительная подача), HVLP, с соплом/иглой из нерж. стали и воздушной головой
ADV-PXXX-YYN	Advance HD Pressure (принудительная подача), Trans-Tech, с закаленным соплом/иглой и воздушной головой
ADV-PXXX-YYC	Advance HD Pressure (принудительная подача), Trans-Tech, с твердосплавным соплом/иглой и воздушной головой
ADV-GXXX-YY	Advance HD Gravity (с верхним бачком), Trans-Tech, с соплом/иглой из нерж. стали и воздушной головой
ADV-GXXX-YY	Advance HD Gravity (с верхним бачком), HVLP, с соплом/иглой из нерж. стали и воздушной головой
ADV-GXXX-YYN	Advance HD Gravity (с верхним бачком), Trans-Tech, с закаленным соплом/иглой и воздушной головой
ADV-GPXXX-YY	Advance HD Gravity (с верхним бачком) и дополнительным давлением на материал, Trans-Tech, с соплом/иглой из нерж. стали и воздушной головой
ADV-GPXXX-YY	Advance HD Gravity (с верхним бачком) и дополнительным давлением на материал, HVLP, с соплом/иглой из нерж. стали и воздушной головой
ADV-SXXX-YY	Advance HD Suction (с нижним бачком), Trans-Tech, с соплом/иглой из нерж. стали и воздушной головой
ADV-SXXX-YY	Advance HD Suction (с нижним бачком), HVLP, с соплом/иглой из нерж. стали и воздушной головой

Advance HD Conventional

Артикул	
ADV-PXXX-YY	Advance HD Pressure (принудительная подача), Conventional, с соплом/иглой из нерж. стали и воздушной головой
ADV-PXXX-YYN	Advance HD Pressure (принудительная подача), Conventional, с соплом/иглой из нерж. стали и воздушной головой
ADV-PXXX-YYC	Advance HD Pressure (принудительная подача), Conventional, с твердосплавным соплом/иглой и воздушной головой
ADV-GXXX-YY	Advance HD Gravity (с верхним бачком), Conventional, с соплом/иглой из нерж. стали и воздушной головой
ADV-GXXX-YYN	Advance HD Gravity (с верхним бачком), Conventional, с соплом/иглой из нерж. стали и воздушной головой
ADV-GPXXX-YY	Advance HD Gravity (с верхним бачком), Conventional, Gravity (с верхним бачком) и дополнительным давлением на материал, соплом/иглой из нерж. стали и воздушной головой
ADV-SXXX-YY	Advance HD Suction (с нижним бачком), Conventional, с соплом/иглой из нерж. стали и воздушной головой

Тип распыления = Conventional HVLP Trans-Tech

Расшифровка кода для заказа:

ADV-GXXX-YY

Краскораспылитель:

ADV-G = с верхним бачком
 ADV-GP = с верхним бачком с дополнительным давлением на материал
 ADV-P = с принудительной подачей
 ADV-S = с нижним бачком

SP-100-510-K
 Воздушная голова

SP-200S-13-K
 Сопло и игла



GFC-501

Комплект верхнего бачка для Advance HD Gravity (с верхним бачком)



GFC-512-K

Комплект верхнего бачка с дополнительным давлением на материал



KR-566-1-B

Комплект нижнего бачка для Advance HD Suction (с нижним бачком)



Доступны удлинители для краскораспылителей Advanced HD Conventional с принудительной подачей, дополнительную информацию см. на стр. 125.

Таблица выбора воздушной головы

Артикул ХХХ	Диам. сопла, мм											
	0.5	0.7	0.85	1.0	1.2	1.3	1.4	1.6	1.8	2.0	2.2	2.8
SP-100-430-K			P	P	P G	P G GP	P G GP S	P G GP S	P G GP S	P G GP S	P G GP S	
SP-100-443-K			P	P	P G	P G GP	P GP S	P GP S	P G GP S	P G GP S	P G GP S	
SP-100-462-K											P	P
SP-100-470-K											P	P G
SP-100-477-K			P	P	P	P	P	P	P	P	P	
SP-100-497-K			P	P	P	P	P	P	P	P	P	
SP-100-500R-K			P	P	P	P G	P	P G S	P G S	P G S	P G S	
SP-100-505-K			P	P	P	P G GP	P G GP	P G GP S	P G GP S	P G GP S	P G GP S	
SP-100-590HV-K	P	P		P								
SP-100-510-K			P	P	P	P G GP	P G GP	P G GP S	P G GP S	P G GP S	P G GP S	
SP-100-513-K			P	P	P G	P G GP	P G GP	P G GP S	P G GP S	P G GP S	P G GP S	
SP-100-515-K			P	P	P	P	P	P	P	P	P	
SP-100-520-K			P	P	P G	P G GP	P G GP	P G GP S	P G GP S	P G GP S	P G GP S	
SP-100-522-K			P	P	P	P	P	P	P	P	P	
SP-100-523-K			P	P	P	P	P	P	P	P	P	
SP-100-590-K	P	P		P								
SP-100-591-K	P	P		P								

Тип распыления = Conventional HVLP Trans-Tech Краскораспылитель = P = с принудительной подачей G = с верхним бачком GP = с верхним бачком с дополнительным давлением на материал S = с нижним бачком

Таблица выбора сопел и игл

Артикул YY	Номер для заказа - SP-...-...-K											
	0.5	0.7	0.85	1.0	1.2	1.3	1.4	1.6	1.8	2.0	2.2	2.8
Сопло из нерж. стали	259S-05 ¹	259S-07 ¹	200S-085	200S-10 259S-10 ¹	200S-12	200S-13	200S-14	200S-16	200S-18	200S-20	200S-22 247S-22 ²	247S-28 ²
Закаленное сопло				200N-10	200N-12		200N-14	200N-16	200N-18	200N-20	200N-22 247N-22 ²	247N-28 ²
Твердосплавное сопло											247C-22 ²	247C-28 ²

Артикул YY	Номер для заказа - ADV-...-...-K											
	0.5	0.7	0.85	1.0	1.2	1.3	1.4	1.6	1.8	2.0	2.2	2.8
Игла из нерж. стали			310-085	310-10	310-12	310-13	310-14	310-16	310-18	310-20	310-22	310-28
Закаленная игла	310-05 ¹	310-07 ¹		310N-10	310N-12		310N-14	310N-16	310N-18	310N-20	310N-22	310N-28
Твердосплавная игла											310C-22	310C-28 ²
Игла с нейлоновым наконечником				310P-10	310P-12 ³		310P-14					

1) только для воздушных голов 590/591 2) только для воздушных голов 462/470 3) ADV-310P-12-K

Рекомендуемые запасные части и принадлежности для Advance HD

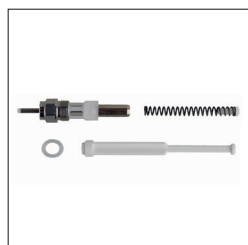

SN-402-K
Воздушный клапан в сборе для Advance HD P G S



SN-404-K
Комплект пружины сальника и гайки для Advance HD G



SN-405-K5
Набор шпилек и винтов для Advance HD P G S



SP-626-K5
Сепаратор для Advance HD G S



ADV-401-K
Распределительный клапан в сборе для Advance HD P G S



KGP-5-K5
Фильтр (5 шт.) для Advance HD G



KR-484-K10
Фильтр (10 шт.) для Advance HD G

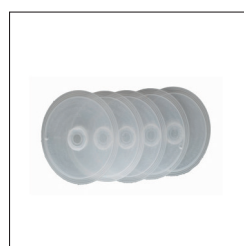

KR-115-K5
Противокапельная мембрана (5 шт.) для Advance HD S



SN-6-K
Втулка корпуса и уплотнение для Advance HD P G S

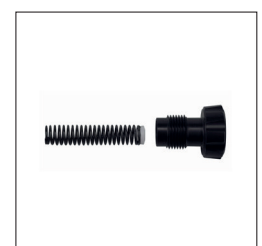

ADV-6-K
Комплект ручки регулировки подачи материала, пружины и седла пружины для Advance HD P G S

Ручные краскораспылители

Advance HD Pressure (принудительная подача)

Ручные
краскораспылители

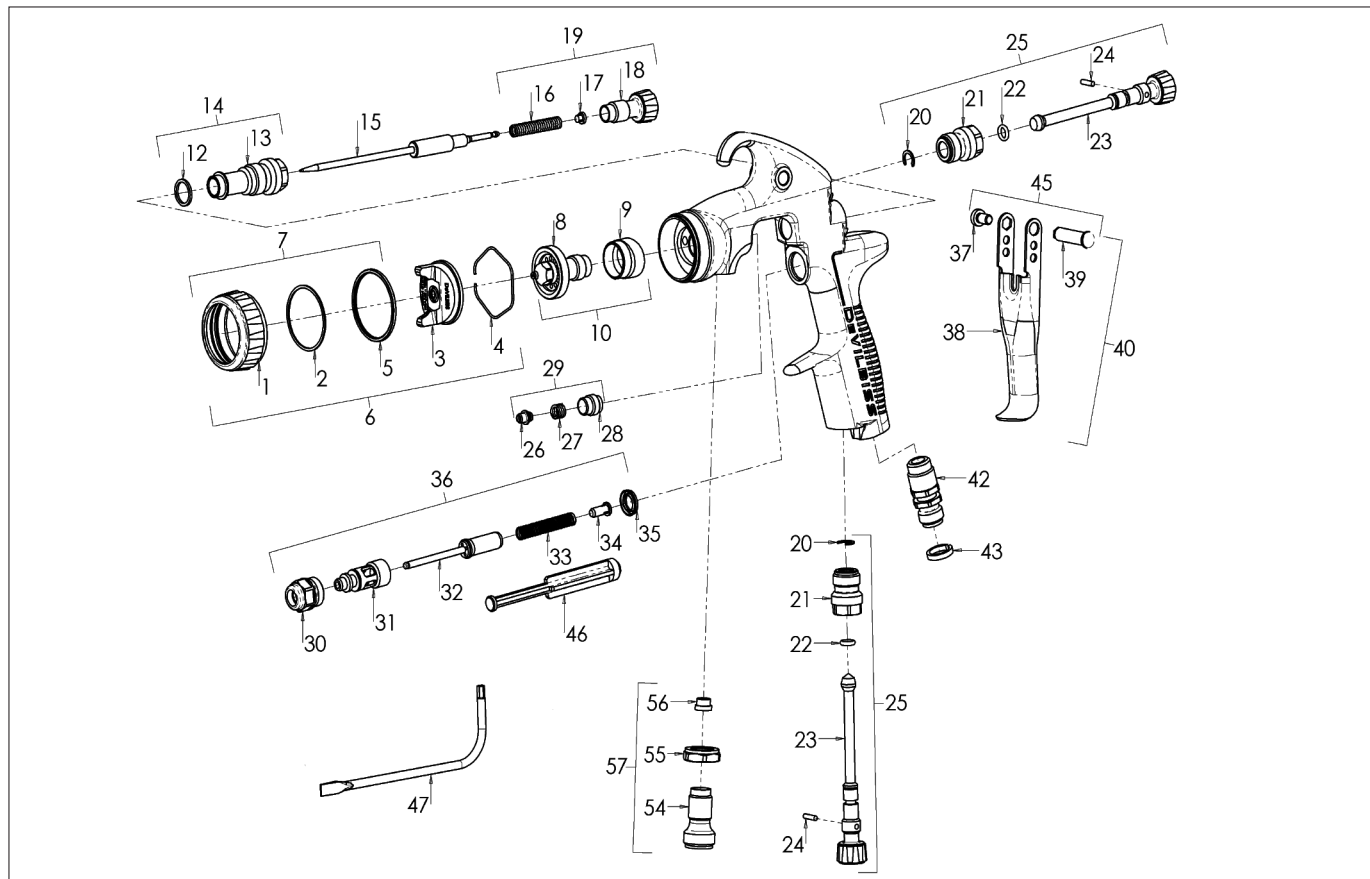

Запасные части

№ п/п	Артикул	Описание
1		Стопорное кольцо воздушной головы
2		Скользящее кольцо
3		Воздушная голова
4	JGA-156-K5	Стопорное кольцо воздушной головы
5		Уплотнение стопорного кольца
6		Воздушная голова и кольцо (см. таблицу)
7	ADV-403-K	Стопорное кольцо воздушной головы и комплект уплотнений
8		Материальное сопло (см. таблицу)
9	SP-626-K5	Сепаратор
10		Комплект материального сопла (см. таблицу)
12*		Уплотнение втулки корпуса
13		Втулка корпуса
14	SN-6-K	Втулка корпуса и уплотнение
15		Материальная игла (см. таблицу)
16*		Пружина иглы
17*		Седло пружины иглы
18		Ручка регулировки подачи материала
19	ADV-6-K	Комплект ручки регулировки подачи материала, пружины и седла пружины
20*		Фиксирующая защелка
21*		Корпус распределительного клапана
22*		Уплотнение распределительного клапана
23		Ручка регулировки распределительного клапана
24*		Штифт распределительного клапана
25	ADV-401-K	Распределительный клапан в сборе
26*		Уплотнение иглы
27*		Уплотнительная пружина
28*		Уплотнительная гайка
29	SN-404-K	Комплект нажимной пружины и уплотнительной гайки
29а**	ADV-406-K2	Керамическое уплотнение – комплект из 2 шт.

№ п/п	Артикул	Описание
30		Корпус воздушного клапана
31		Гнездо воздушного клапана
32		Тарелка воздушного клапана
33		Пружина воздушного клапана
34		Седло пружины воздушного клапана
35	SN-34-K5	Уплотнение воздушного клапана
36	SN-402-K	Воздушный клапан в сборе
37*		Винт шпильки спускового крючка (T20 Torx)
38		Спусковой крючок
39*		Шпилька спускового крючка
40	SN-63-K	Комплект шпильки и винта спускового крючка
42	SN-9-K	Фитинг для подачи воздуха
43	SN-26-K4	Комплект колец для цветовой идентификации (4 цвета)
45	SN-405-K5	Комплект шпильки и винта
46		Инструмент для ремонта воздушного клапана
47	SPN-8-K2	Ключ Torx
54		Фитинг для подачи материала
55		Стопорная гайка
56		Уплотнение
57	ADV-7-K	Комплект фитинга для подачи материала
	PRO-415-1	Ремкомплект для краскораспылителя (детали, помеченные звездочкой)
	GTI-428-K5	Комплект уплотнений и штифтов (5 шт.) – поз. 20, 22 и 24
	SN-406	Набор инструментов – гаечный ключ, отвертка Torx и щетка для очистки

** Поставляется в стандартной комплектации с распылителями, заказанными с воздушной головой SP-100-470-K и твердосплавной иглой и соплом.

Advance HD Gravity (с верхним бачком)

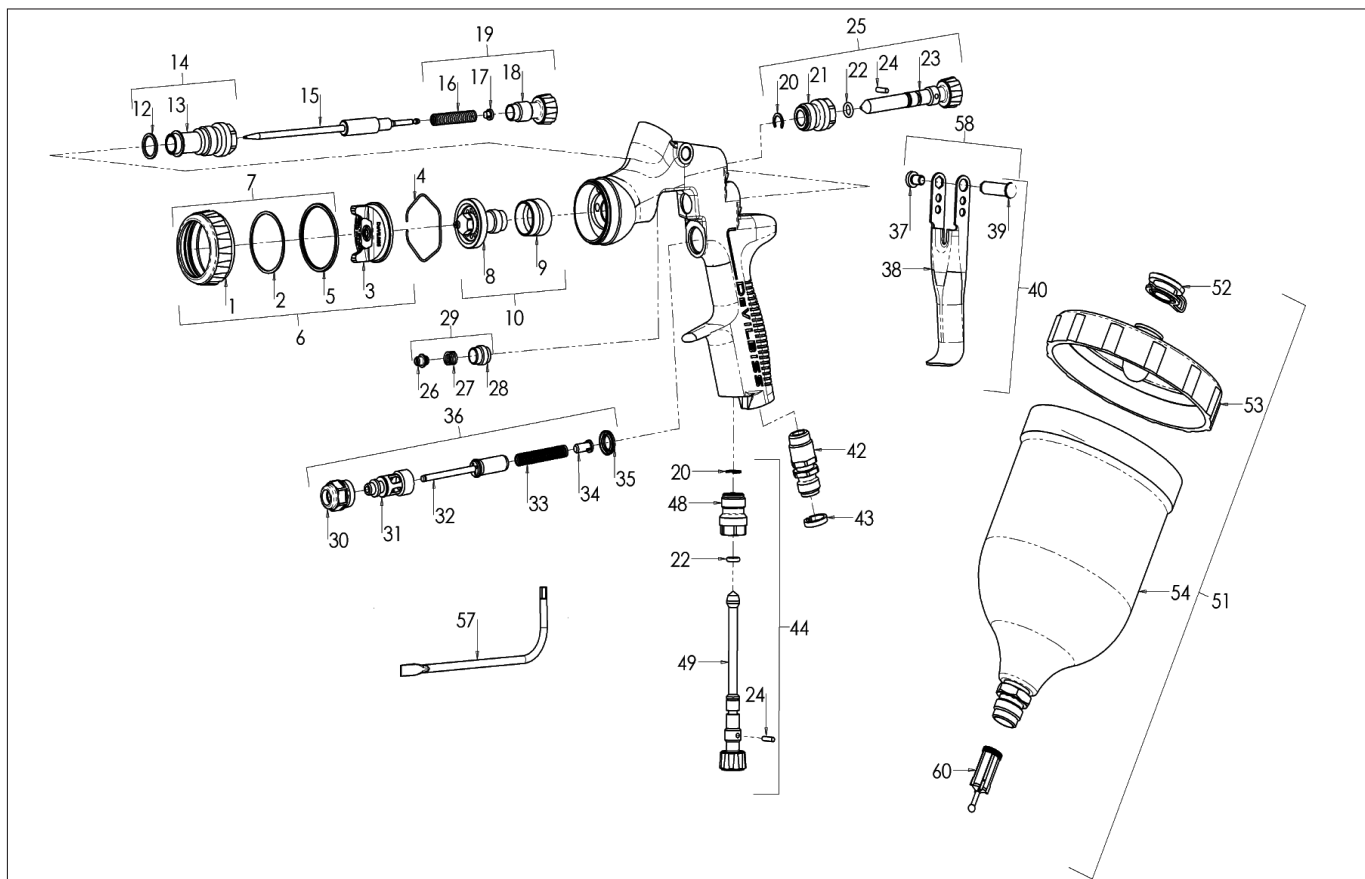

Запасные части

№ п/п	Артикул	Описание
1		Стопорное кольцо воздушной головы
2		Скользящее кольцо
3		Воздушная голова
4	JGA-156-K5	Стопорное кольцо воздушной головы
5		Уплотнение стопорного кольца
6		Воздушная голова и кольцо (см. таблицу)
7	ADV-403-K	Стопорное кольцо воздушной головы и комплект уплотнений
8		Материальное сопло (см. таблицу)
9	SP-626-K5	Сепаратор
10		Комплект материального сопла (см. таблицу)
12*		Уплотнение втулки корпуса
13		Втулка корпуса
14	SN-6-K	Втулка корпуса и уплотнение
15		Материальная игла (см. таблицу)
16*		Пружина иглы
17*		Седло пружины иглы
18		Ручка регулировки подачи материала
19	ADV-6-K	Комплект ручки регулировки подачи материала, пружины и седла пружины
20*		Фиксирующая защелка
21*		Корпус распределительного клапана
22*		Уплотнение распределительного клапана
23		Ручка регулировки распределительного клапана
24*		Штифт распределительного клапана
25	ADV-402-K	Распределительный клапан в сборе
26*		Уплотнение иглы
27*		Уплотнительная пружина
28*		Уплотнительная гайка
29	SN-404-K	Комплект нажимной пружины и уплотнительной гайки
30		Корпус воздушного клапана
31		Гнездо воздушного клапана

№ п/п	Артикул	Описание
32		Тарелка воздушного клапана
33		Пружина воздушного клапана
34		Седло пружины воздушного клапана
35	SN-34-K5	Уплотнение воздушного клапана
36	SN-402-K	Воздушный клапан в сборе
37*		Винт шпильки спускового крючка (T20 Torx)
38		Спусковой крючок
39*		Шпилька спускового крючка
40	SN-63-K	Комплект шпильки и винта спускового крючка
42	SN-9-K	Фитинг впускной воздушный
43	SN-26-K4	Комплект колец для цветовой идентификации (4 цвета)
44	ADV-401-K	Клапан подачи воздуха
48		Корпус клапана
49		Шток клапана
51	GFC-501	Комплект верхнего бачка
52	GFC-2-K5	Крышка-каплеуловитель (5 шт.)
53	GFC-402	Крышка верхнего бачка
54		Верхний бачок
56		Комплект для ремонта воздушного клапана
57	SPN-8-K2	Ключ Torx
58	SN-405-K5	Комплект шпильки и винта
59		Гачный ключ
60	KGP-5-K5	Фильтр (5 шт.)
	PRO-415-1	Ремкомплект для краскораспылителя (детали, помеченные звездочкой)
	GTI-428-K5	Комплект уплотнений и штифтов (5 шт.) – поз. 20, 22 и 24
	SN-406	Набор инструментов – гачный ключ, отвертка Torx и щетка для очистки

Advance HD Suction (с нижним бачком)

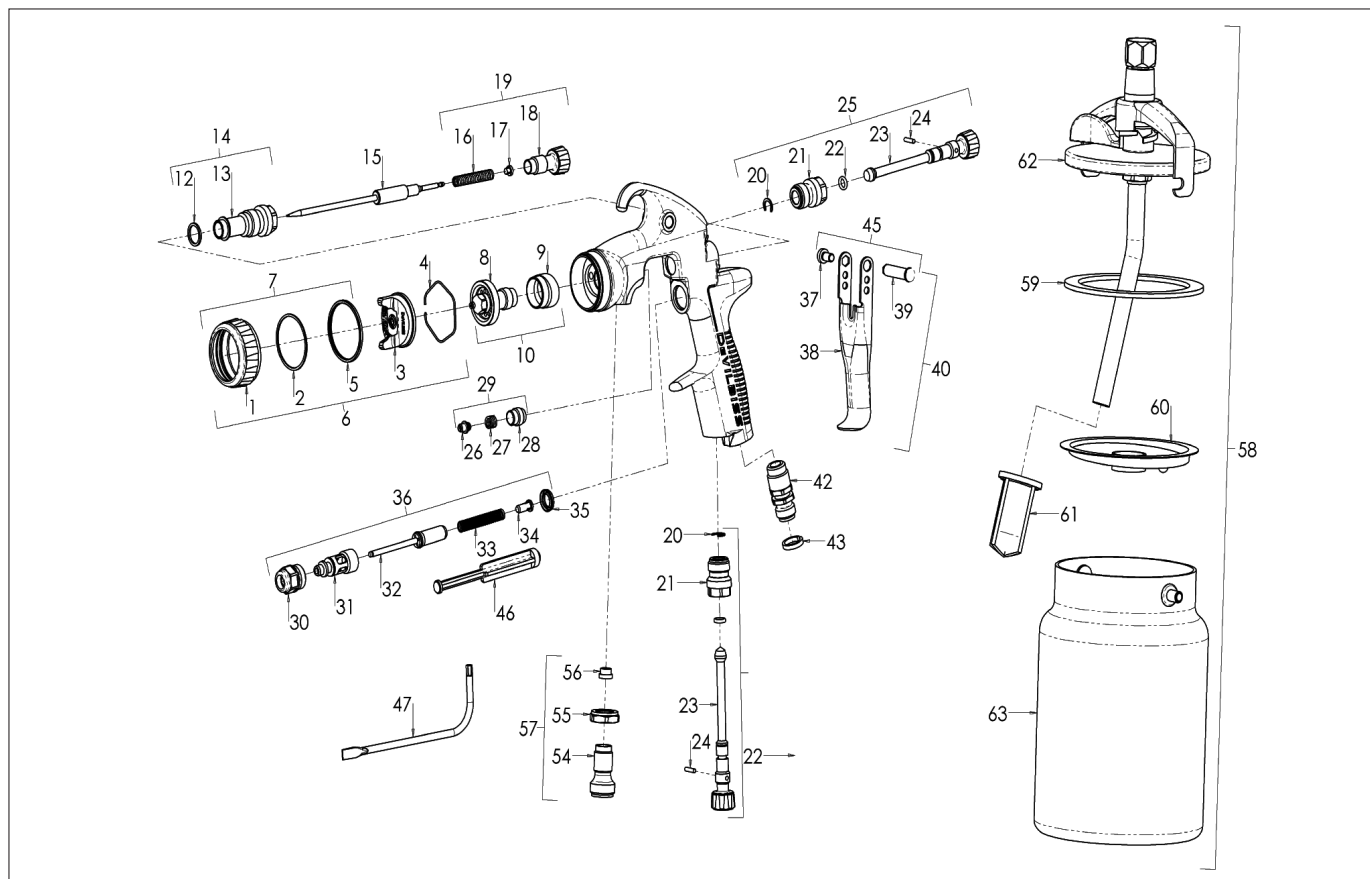

Запасные части

№ п/п	Артикул	Описание
1		Стопорное кольцо воздушной головы
2		Скользящее кольцо
3		Воздушная голова
4	JGA-156-K5	Стопорное кольцо воздушной головы
5		Уплотнение стопорного кольца
6		Воздушная голова и кольцо (см. таблицу)
7	ADV-403-K	Стопорное кольцо воздушной головы и комплект уплотнений
8		Материальное сопло (см. таблицу)
9	SP-626-K5	Сепаратор
10		Комплект материального сопла (см. таблицу)
12*		Уплотнение втулки корпуса
13		Втулка корпуса
14	SN-6-K	Втулка корпуса и уплотнение
15		Материальная игла (см. таблицу)
16*		Пружина иглы
17*		Седло пружины иглы
18		Ручка регулировки подачи материала
19	ADV-6-K	Комплект ручки регулировки подачи материала, пружины и седла пружины
20*		Фиксирующая защелка
21*		Корпус распределительного клапана
22*		Уплотнение распределительного клапана
23		Ручка регулировки распределительного клапана
24*		Штифт распределительного клапана
25	ADV-401-K	Распределительный клапан в сборе
26*		Уплотнение иглы
27*		Уплотнительная пружина
28*		Уплотнительная гайка
29	SN-404-K	Комплект нажимной пружины и уплотнительной гайки
30		Корпус воздушного клапана
31		Гнездо воздушного клапана

№ п/п	Артикул	Описание
32		Тарелка воздушного клапана
33		Пружина воздушного клапана
34		Седло пружины воздушного клапана
35	SN-34-K5	Уплотнение воздушного клапана
36	SN-402-K	Воздушный клапан в сборе
37*		Винт шпильки спускового крючка (T20 Torx)
38		Спусковой крючок
39*		Шпилька спускового крючка
40	SN-63-K	Комплект шпильки и винта спускового крючка
42	SN-9-K	Фитинг для подачи воздуха
43	SN-26-K4	Комплект колец для цветовой идентификации (4 цвета)
45	SN-405-K5	Комплект шпильки и винта
46		Инструмент для ремонта воздушного клапана
47	SPN-8-K2	Ключ Torx
54		Фитинг для подачи материала
55		Стопорная гайка
56		Уплотнение
57	ADV-7-K	Комплект фитинга для подачи материала
58	KR-566-1-B	Нижний бачок в комплекте с крышкой
59	KR-11-K3	Уплотнение крышки бачка (3 шт.)
60	KR-115-K5	Противокапельная мембрана (5 шт.)
61	KR-484-K10	Фильтр (10 шт.)
62	KR-4001-B	Крышка в сборе
63	KR-466-K	Бачок
	PRO-415-1	Ремкомплект для краскораспылителя (детали, помеченные звездочкой)
	GTI-428-K5	Комплект уплотнений и штифтов (5 шт.) – поз. 20, 22 и 24
	SN-406	Набор инструментов - гаечный ключ, отвертка Torx и щетка для очистки

GTi Pro Lite

Артикул	
PROLT-PTEXX-YY	GTi Pro Lite Pressure (принудительная подача), Trans-Tech*, с соплом/иглой и воздушной головой
PROLT-GTEXX-YY	GTi Pro Lite Gravity (с верхним бачком), Trans-Tech*, с соплом/иглой и воздушной головой
PROLT-GHVXX-YY	GTi Pro Lite Gravity (с верхним бачком), HVLP, с соплом/иглой и воздушной головой
PROLT-STEXX-YY	GTi Pro Lite Suction (с нижним бачком), Trans-Tech*, с соплом/иглой и воздушная голова
PROLT-SHVXX-YY	GTi Pro Lite Suction (с нижним бачком), HVLP, с соплом/иглой и воздушной головой

Таблица выбора воздушной головы для GTi Pro Lite

Артикул XXXX	Диам. сопла, мм							
	0.85	1.0	1.2	1.3	1.4	1.6	1.8	2.0
PRO-100-HV30-K			G	G	PG	PGS	PGS	GS
PRO-100-TE10-K	P	P	PG	G	PG	PGS	PGS	GS
PRO-100-TE20-K	P	P	PG	G	PG	PGS	PGS	GS
PRO-100-TE30-K	P	P	P		P	P	P	
PRO-100-TE40-K	P	P	P		P	P	P	

Таблица выбора сопел и игл GTi Pro Lite

Артикул YY	Номер для заказа – PRO-....-..-K							
	0.85	1.0	1.2	1.3	1.4	1.6	1.8	2.0
Сопло – Pressure (принудительная подача)	205-085	205-10	205-12		205-14	205-16	205-18	
Сопло – Gravity (с верхним бачком)			200-12	200-13	200-14	200-16	200-18	200-20
Сопло – Suction (с нижним бачком)						200-16	200-18	200-20
Сопло – Pressure (принудительная подача)	320-085-10		320-12-14			320-16-18		
Сопло – Gravity (с нижним бачком)			PRO-301-K			PRO-303-K		
Сопло – Suction (с нижним бачком)						PRO-325-K		

Тип распыления = Conventional HVLP Trans-Tech

Рекомендуемые запасные части и принадлежности для GTi Pro Lite



PRO-470
Ремкомплект для краскораспылителя GTi Pro Lite



GTI-428-K5
Комплект уплотнений и штифтов (5 шт.) для GTi Pro Lite

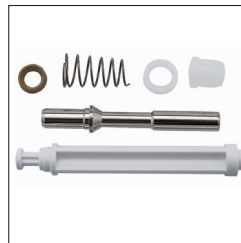

PRO-471
Комплект воздушного клапана для GTi Pro Lite



SN-404-K
Нажимная пружина и уплотнительная гайка для GTi Pro Lite



SN-69-K
Комплект распылительной головки и уплотнений для GTi Pro Lite



KGP-5-K5
Фильтр (5 шт.) для GTi Pro Lite G



KR-484-K10
Фильтр (10 шт.) для GTi Pro Lite S



KR-115-K5
Противокапельная мембрана (5 шт.) для GTi Pro Lite S



GFC-501
Комплект верхнего бачка для GTi Pro Lite G



KR-566-1-B
Комплект нижнего бачка для GTi Pro Lite S

Расшифровка кода для заказа:

PROLT-XXXX-YY

P = с принудительной подачей
G = с верхним бачком
S = с нижним бачком

PRO-100-TE10-K
Воздушная голова

RRO-205-10-K = сопло



PRO Lite E - Conventional

Артикул	
PROLT-ECXX-YY	PRO Lite Pressure E с принудительной подачей, Conventional, с соплом/иглой из нерж. стали и воздушной головой
PROLT-ECXX-YYN	PRO Lite Pressure E с принудительной подачей, Conventional, с закаленным соплом/иглой и воздушной головой
PROLT-ECXX-YYC	PRO Lite Pressure E с принудительной подачей, Conventional, с твердосплавным соплом/иглой и воздушной головой

Тип распыления = Conventional HVLP Trans-Tech *Высокая эффективность переноса

Таблица выбора воздушной головы для Pro Lite E

Артикул XX	1.4	1.8	2.2	2.8
PROC-120-C62-K				●
PROC-120-C64-K			●	
PROC-120-C67-K	●	●		

Таблица выбора сопел и игл Pro Lite E

Артикул YY	Номер для заказа			
	1.4	1.8	2.2	2.8
Сопло из нерж. Стали	PRO-250-14-K	PRO-250-18-K	PRO-250-22-K	PRO-250-28-K
Закаленное сопло	PRO-250N-14-K	PRO-250N-18-K	PRO-250N-22-K	PRO-250N-28-K
Твердосплавное сопло		PRO-250C-18	PRO-250C-22	PRO-250C-28

Артикул YY	Номер для заказа			
	1.4	1.8	2.2	2.8
Игла из нерж. стали	PRO-350-18-22-K	PRO-350-18-22-K	PRO-350-18-22-K	PRO-350-28-K
Закаленная игла	PRO-350N-18-22-K	PRO-350N-18-22-K	PRO-350N-18-22-K	PRO-350N-28-K
Твердосплавная игла		PRO-350C-18-22	PRO-350C-18-22	PRO-350C-28

Примечание. Краскораспылители Pro Lite E предназначены исключительно для нанесения керамических глазурей и эмалей на водной основе.

Рекомендуемые запасные части и принадлежности для Pro Lite E



PRO-470
Ремкомплект для краскораспылителя GTi Pro Lite E



GTI-428-K5
Комплект уплотнений и штифтов (5 шт.) для GTi Pro Lite E



PRO-471
Комплект воздушного клапана для GTi Pro Lite E



SP-617-CR-K
Комплект шпильки и винта спускового крючка для GTi Pro Lite E



PRO-408-BL-K
Распределительный клапан в сборе для GTi Pro Lite E



PRO-407-BL-K
Воздуховпускной клапан в сборе для GTi Pro Lite E



Дополнительную информацию о воздушных и материальных шлангах для краскораспылителей см. на стр. 119.



Универсальные наборы для чистки краскораспылителей см. в перечне принадлежностей на стр. 130.

Расшифровка кода для заказа:

PROLT-ECXX-YYC

PROC-120-C62-K
Воздушная голова

PRO-250-14-K = сопло

N = закаленный

C = твердосплавный

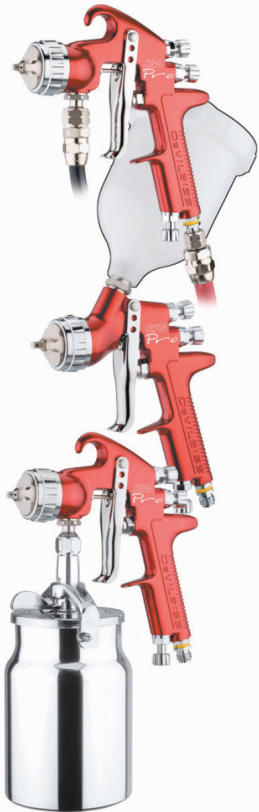

JGA и GFG Pro Conventional

Артикул	
JGAPRO-XX-YY	JGA Pro Pressure (принудительная подача), Conventional, с соплом/иглой и воздушной головой
GFGPRO-XX-YY	GFG Pro Gravity (с верхним бачком), Conventional, с соплом/иглой и воздушной головой
JGASPRO-XX-YY	JGA Pro Suction (с нижним бачком), Conventional, с соплом/иглой и воздушной головой

Таблица выбора воздушной головы для JGA Pro

Артикул XX	Диам. сопла, мм					
	0.85	1.0	1.2	1.4	1.6	1.8
PROC-120-C1-K	P	P	P	P S	P S	P S
PROC-120-C2-K	P	P	P	P S	P S	P S
PROC-120-C3-K	P	P	P	P	P	P

Таблица выбора сопел и игл JGA Pro

Артикул YY	Номер для заказа					
	0.85	1.0	1.2	1.4	1.6	1.8
Сопло (P)	PROC-230-085-K	PROC-230-10-K	PROC-230-12-K	PROC-230-14-K	PROC-220-16-K	PROC-220-18-K
Сопло (S)				PROC-220-14-K		
Игла (P)	PRO-305-085-10-K	PRO-305-085-10-K	PRO-305-12-14-K	PRO-305-12-14-K	JGAPRO-330-K	JGAPRO-330-K
Игла (S)				JGAPRO-330-K		

Таблица выбора воздушной головы для GFG Pro

Артикул XX	Диам. сопла, мм		
	1.4	1.6	1.8
PROC-120-C1-K	●	●	●
PROC-120-C2-K	●	●	●

Таблица выбора сопел и игл GFG Pro

Артикул YY	1.4	1.6	1.8
Сопло	PROC-220-14-K	PROC-220-16-K	PROC-220-18-K
Игла		GFGPRO-320-K	

Тип распыления = Conventional HVLP Trans-Tech

Рекомендуемые запасные части и принадлежности для JGA и GFG Pro

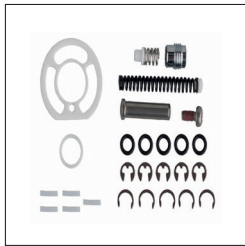

PRO-415-1
Ремкомплект для краскораспылителя JGA и GFG Pro



GTI-428-K5
Комплект уплотнений и штифтов (5 шт.) для JGA и GFG Pro

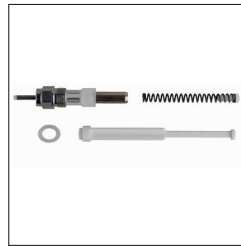

SN-402-K
Воздушный клапан в сборе для JGA и GFG Pro



SN-404-K
Комплект нажимной пружины и уплотнительной гайки JGA и GFG Pro



SN-6-K
Втулка корпуса и уплотнение для JGA и GFG Pro



KR-566-1-B
Комплект нижнего бачка для JGA Pro Suction (с нижним бачком)



GFC-501
Комплект верхнего бачка для GFG Pro Gravity (с верхним бачком)



KGP-5-K5
Фильтр (5 шт.) для GFG Pro

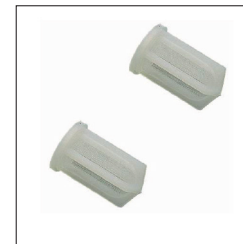

KR-484-K10
Фильтр (10 шт.) для GFG Pro Suction (с нижним бачком)



KR-115-K5
Противокапельная мембрана (5 шт.) для JGA Pro Suction (с нижним бачком)

Расшифровка кода для заказа:

JGAPRO-XX-YY

Краскораспылитель
P = с принудительной подачей
S = с нижним бачком

PROC-120-C3-K
Воздушная голова

PROC-220-16-K
Сопло

GFGPRO-XX-YY

Краскораспылитель

PROC-120-C1-K
Воздушная голова

PROC-220-14-K
Сопло



JGA Ceramic Conventional

Артикул	
JGA-XXXXX-YYYY	JGA Ceramic Pressure (принудительная подача), Conventional, сопло/игла из нерж. стали и воздушной головой
JGA-XXXXXN-YYYY	JGA Ceramic Pressure (принудительная подача), Conventional, с закаленным соплом/иглой и воздушной головой
JGA-XXXXXC-YYYY	JGA Ceramic Pressure (принудительная подача), Conventional, с твердосплавным соплом/иглой и воздушной головой

Таблица выбора воздушной головки для JGA

Артикул YY	Диам. сопла, мм		
	1.8 - E	2.2 - D	2.8 - AC
MB-4039-62HD			●
MB-4039-64HD		●	
MB-4039-67HD	●		
MB-4039-69HD		●	

Таблица выбора сопел и игл JGA

Артикул XX	Номер для заказа		
	1.8 - E	2.2 - D	2.8 - AC
Сопло - нерж. сталь	AV-645-E	AV-645-D	AV-645-AC
Игла - нерж. сталь	JGA-421-E-K	JGA-421-DEX-K	JGA-421-C-K
Сопло - закаленное	AV-611-EE	AV-611-D	AV-611-AC
Игла - закаленная	JGA-402-NADEEE-K	JGA-402-NADEX-K	JGA-402-NAC-K
Сопло - твердосплавное	AV-1415-EE-K	AV-1415-D-K	AV-1415-AC-K
Игла - твердосплавная	JGA-409-DEEE	JGA-409-D	JGA-409-AC

Тип распыления = Conventional HVLP Trans-Tech

Расшифровка кода для заказа:

JGA-55XXXX#-YYHD

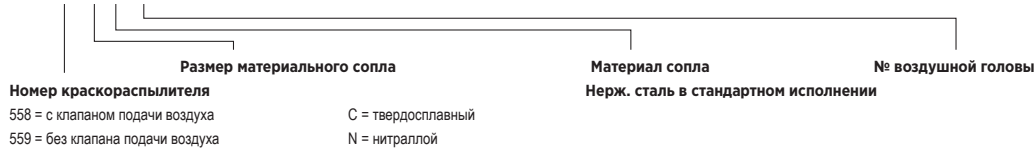



PRI Pro Lite Trans-Tech

Артикул	
PRILT-GPR10-YY	PRI Pro Lite Gravity (с верхним бачком), Trans-Tech, с соплом/иглой и воздушной головой
PRILT-GPR10-UVY	PRI Pro Lite Gravity (с верхним бачком), Trans-Tech, с соплом/иглой для УФ-отверждаемых материалов, воздушной головой и бачком из черного полиэстера

Таблица выбора воздушной головы для PRI Pro Lite

Артикул XX	Диам. сопла, мм				
	1.4	1.6	1.8	2.0	2.5
PRIPRO-102-PR10-K	●	●	●	●	●

Таблица выбора сопел и игл PRI Pro Lite

Артикул YY	Номер для заказа – PRIPRO-...-...-K				
	1.4	1.6	1.8	2.0	2.5
Сопло – стандартное	220-14	220-16	220-18	220-20	220-25
Сопло – для УФ-отверждаемых материалов	219-UV1/219-UV2				
Игла – стандартная	320	320	320	320	320
Игла – для УФ-отверждаемых материалов	PRIPRO-319-K				

Тип распыления = Conventional HVLP Trans-Tech

Рекомендуемые запасные части и принадлежности для PRI Pro Lite

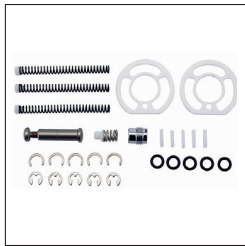

PRO-470
Ремкомплект для краскораспылителя PRI Pro Lite

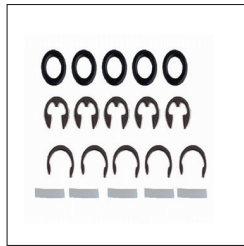

GTI-428-K5
Комплект уплотнений и штифтов (5 шт.) для PRI Pro Lite

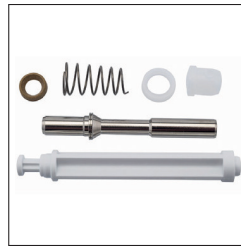

PRO-471-K
Воздушный клапан в сборе для PRI Pro Lite



SN-404-K
Нажимная пружина и уплотнительная гайка для PRI Pro Lite



SN-69-K
Комплект распылительной головки и уплотнений для PRI Pro Lite



PRO-407-K
Клапан подачи воздуха для PRI Pro Lite



KGP-5-K5
Фильтр (5 шт.) для PRI Pro Lite



SN-66-K
Втулка корпуса и уплотнение для PRI Pro Lite



GFC-501
Комплект верхнего бачка для PRI Pro Lite



GFC-515
Черный верхний бачок



Дополнительную информацию о воздушных и материальных шлангах для краскораспылителей см. на стр. 118.

Расшифровка кода для заказа: PRILT-GPR10-YYY



Ручные краскораспылители



SRI Pro Lite Trans-Tech/HVLP

Артикул	
SRIPROL-HV5-YY	SRI Pro Lite Gravity (с верхним бачком), HVLP, с соплом/иглой и воздушной головой
SRIPROL-TE5-YY	SRI Pro Lite Gravity (с верхним бачком), Trans-Tech, с соплом/иглой и воздушной головой
SRIPROL-MC1-06	SRI Pro Lite Gravity (с верхним бачком), Trans-Tech, с соплом/иглой и воздушной головой Micro

Таблица выбора воздушной головы для SRI Pro Lite

Артикул X	Диам. сопла, мм				
	0.6	0.8	1.0	1.2	1.4
SRIPRO-102-HV5-K		•	•	•	•
SRIPRO-102-TE5-K		•	•	•	•
SRIPRO-102-RS1-K Round (с круглым факелом)		•	•	•	•
SRIPRO-102-MC1-K Micro	•				

Таблица выбора сопел и игл SRI Pro Lite

Артикул YY	Номер для заказа – SRIPRO-...-...-K				
	0.6	0.8	1.0	1.2	1.4
Сопло	SRIPRO-210-06M-K	SRIPRO-200-08-K	SRIPRO-200-10-K	SRIPRO-200-12-K	SRIPRO-200-14-K
Игла	SRIPRO-310-06M-K	SRIPRO-300-08-10-K		SRIPRO-300-12-14-K	

Тип распыления = Conventional HVLP Trans-Tech

Рекомендуемые запасные части и принадлежности для SRI Pro Lite

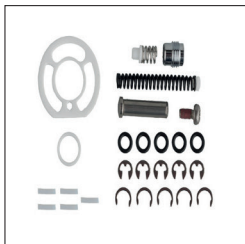

PRO-415-1
Ремкомплект для краскораспылителя SRI Pro Lite



GTI-428-K5
Комплект уплотнений и штифтов (5 шт.) для SRI Pro Lite



SN-402-K
Воздушный клапан в сборе для SRI Pro Lite



SN-404-K
Нажимная пружина и уплотнительная гайка для SRI Pro Lite



SN-405-K5
Комплект шпильки и винта для SRI Pro Lite



SN-6-K
Втулка корпуса и уплотнение для SRI Pro Lite

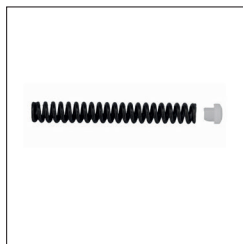

SN-423-K3
Комплект пружины и седла пружины для SRI Pro Lite



PRO-408-K
Клапан подачи воздуха для SRI Pro Lite

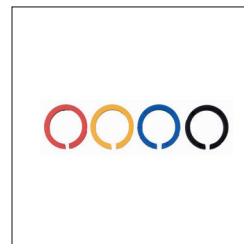

SN-26-K4
Комплект колец для цветовой идентификации (4 цвета) для SRI Pro Lite

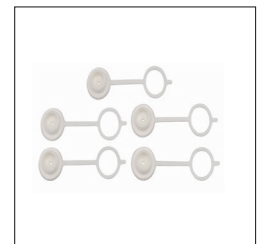

GFC-2-K5
Крышка-каплевловитель (5 шт.) для SRI Pro Lite



SRI-510
Верхний бачок для SRI Pro Lite с верхним бачком

Расшифровка кода для заказа:

SRIPROL-XXX-YY

Краскораспылитель

SRIPRO-102-TE5-K
Воздушная голова

SRIPRO-200-08-K
Сопло



FLG-5 Trans-tech

Артикул	
FLG-P5-14	FLG-5 Pressure (принудительная подача), Trans-Tech, с воздушной головкой № 622 и иглой 1,4 мм
FLG-G5-14	FLG-5 Gravity (с верхним бачком), Trans-Tech, с верхним бачком на 0,6 л, воздушной головкой № 5 и иглой 1,4 мм
FLG-G5-18	FLG-5 Gravity (с верхним бачком), Trans-Tech, с верхним бачком на 0,6 л, воздушной головкой № 5 и иглой 1,8 мм
FLG-S5-18	FLG-5 Suction (с нижним бачком), Trans-Tech, с нижним бачком на 1 л, воздушной головкой № 5 и иглой 1,8 мм

Таблица выбора воздушной головки

Артикул	Диам. сопла, мм		
	1.4	1.8	2.0
FLG-1-622-K	P		
FLG-1-5-K	G	GS	G

Таблица выбора сопел и игл

Артикул	1.4	1.8	2.0
Сопло	SGK-12-14-K	SGK-14-18-K	SGK-12-20-K
Игла	SGK-402-14-K – с принудительной подачей SGK-414-K – с верхним бачком	SGK-418-K – с верхним бачком SGK-430-18-K – с нижним бачком	SGK-420-K – с верхним бачком (с верхним бачком)

Тип распыления = Conventional HVLР Trans-Tech

Рекомендуемые запасные части и принадлежности для FLG-5



K-5044
Сменное уплотнение, воздухораспределительное кольцо и уплотнительное кольцо для FLG-5 P



K-5032
Комплект для замены воздухораспределительного кольца для FLG-5 P



K-5040
Комплект уплотнений и воздухораспределительного кольца для FLG-5 G S



K-5030
Комплект воздухораспределительного кольца для FLG-5 G S



GFC-501
Комплект верхнего бачка для FLG-5 G с верхним бачком



KGP-5-K5
Фильтр (5 шт.) для FLG-5 G



GFC-402
Крышка в сборе для FLG-5 G



K-5370
Уплотнение иглы для FLG-5 P G S



HAV-501-B
Поточный регулятор давления воздуха с манометром для FLG-5 P G S



KK-4584
Профессиональный набор для чистки краскораспылителя FLG-5 P G



CSpray Conventional

Артикул	
ADV-PCDT-10	CSpray Pressure (принудительная подача), Conventional, с соплом/иглой из нерж. стали 1,0 мм и воздушной головой CDT
ADV-PCDT-12	CSpray Pressure (принудительная подача), Conventional, с соплом/иглой из нерж. стали 1,2 мм и воздушной головой CDT
ADV-PCDT-14	CSpray Pressure (принудительная подача), Conventional, с соплом/иглой из нерж. стали 1,4 мм и воздушной головой CDT
ADV-PCDT-16	CSpray Pressure (принудительная подача), Conventional, с соплом/иглой из нерж. стали 1,6 мм и воздушной головой CDT
ADV-GCDTG-10	CSpray Gravity (с верхним бачком), Conventional, с соплом/иглой из нерж. стали 1,0 мм и воздушной головой CDT
ADV-GCDTG-12	CSpray Gravity (с верхним бачком), Conventional, с соплом/иглой из нерж. стали 1,2 мм и воздушной головой CDT
ADV-GCDTG-14	CSpray Gravity (с верхним бачком), Conventional, с соплом/иглой из нерж. стали 1,4 мм и воздушной головой CDT
ADV-GCDTG-16	CSpray Gravity (с верхним бачком), Conventional, с соплом/иглой из нерж. стали 1,6 мм и воздушной головой CDT



2100 VT Conventional

Артикул	
2101-4909-5	Краскораспылитель 2100 Pressure (принудительная подача), Conventional, с твердосплавным соплом/иглой 67VT и воздушной головой 67PB



MACH1 PCX HVLP

Артикул	
6907-2801-7	Краскораспылитель MACH1 PCX Pressure (принудительная подача), HVLP, с воздушной головой 92PC и инжектором

Таблица выбора инжекторов

Размер в дюймах		Артикул
.013	Инжектор	102-2851
.016	Инжектор	102-2852
.020	Инжектор	102-2853



JJ Gun Trans-Tech

Артикул	
JJ-205-1.0-P	Краскораспылитель JJ Pressure (принудительная подача), Trans Tech, с воздушной головой № 205 и соплом 1,0 мм
JJ-243-1.3-G	Краскораспылитель JJ Gravity (с верхним бачком), Trans Tech, с воздушной головой № 243 и соплом 1,3 мм
JJ-243-1.3-S	Краскораспылитель JJ Suction (с нижним бачком), Trans Tech, с воздушной головой № 243 и соплом 1,3 мм



Дополнительную информацию о воздушных и материальных шлангах для краскораспылителей см. на стр. 119.



Универсальные наборы для чистки краскораспылителей см. в перечне принадлежностей на стр. 130.



Набор краскораспылителей SLG-650 / HVLP

Артикул

SLG-650 Краскораспылитель общего назначения с верхним бачком, Trans-Tech, бачок на 0,6 л и сопло/игла 1,3 мм; миникраскораспылитель, HVLP, бачок на 0,25 л и сопло/игла 1,0 мм. Набор поставляется в кейсе с дополнительным соплом/иглой 1,8 мм, щетками для очистки, гаечным ключом и регулятором давления воздуха с манометром.



Аэрограф DAGR

Артикул

DGR-501G-35 Аэрограф DAGR с верхним бачком, сопло 0,35 мм, бачок на 9 мл с крышкой

DGR-123 3-х метровый нейлоновый воздушный шланг в оплетке с поворотным фитингом 1/4"

DGR-121K Ремкомплект – уплотнительные кольца, пружина для иглы и шайбы



Поточный регулятор давления воздуха HAV-501

Артикул

HAV-501-B Поточный регулятор давления воздуха с манометром



AG-361 Trans-Tech/HVLP

Артикул	
AG361-TEXX-YY	Автоматический краскораспылитель AG-361, Trans-Tech, с соплом/иглой из нерж. стали и воздушной головой
AG361-TEXX-YYN	Автоматический краскораспылитель AG-361, Trans-Tech, с закаленным соплом/иглой и воздушная голова
AG361-HVXX-YY	Автоматический краскораспылитель AG-361, HVLP, с соплом/иглой из нерж. стали и воздушной головой
AG361-HVXX-YYN	Автоматический краскораспылитель AG-361, HVLP, с закаленным соплом/иглой и воздушной головой

AG-361 Conventional

Артикул	
AG361-CX-YY	Автоматический краскораспылитель AG-361, Conventional, с соплом/иглой из нерж. стали и воздушной головой

Тип распыления = Conventional HVLP Trans-Tech

Таблица выбора воздушной головы

Артикул XX	0.85	1.0	1.2	1.4	1.6	1.8	2.0	2.2
PROC-120-C1-K	●	●	●	●	●	●		
PROC-120-C2-K	●	●	●	●	●	●		
PROC-120-C3-K	●	●	●	●	●	●		
PRO-100-HV30-K	●	●	●	●	●	●	●	●
PRO-100-TE10-K	●	●	●	●	●	●	●	●
PRO-100-TE20-K	●	●	●	●	●	●	●	●
PRO-100-TE30-K	●	●	●	●	●	●	●	●
PRO-100-TE40-K	●	●	●	●	●	●	●	●
PRO-100-TE50-K	●	●	●	●	●	●	●	●

Таблица выбора сопел и игл

Артикул YY	Номер для заказа							
	0.85	1.0	1.2	1.4	1.6	1.8	2.0	2.2
Сопло из нерж. стали - ТТ/ HVLP	PRO-205-085-K	PRO-205-10-K	PRO-205-12-K	PRO-205-14-K	PRO-205-16-K	PRO-205-18-K	PRO-205-20-K	PRO-205-22-K
Сопло из нерж. стали - ТТ/ HVLP	PROC-215-085-K	PROC-215-10-K	PROC-215-12-K	PROC-215-14-K	PROC-215-16-K	PROC-215-18-K		
Сопло закаленное - ТТ/ HVLP		PRO-205N-10-K		PRO-205N-14-K		PRO-205N-18-K		PRO-205N-22-K

Артикул YY	Номер для заказа							
	0.85	1.0	1.2	1.4	1.6	1.8	2.0	2.2
Игла из нерж. стали	SPA-361-085-10-K		SPA-361-12-14-K		SPA-361-16-18-K		SPA-361-20-22-K	
Игла закаленная - ТТ/HVLP	SPA-361N-085-10-K		SPA-361N-12-14-K		SPA-361N-16-18-K		SPA-361N-20-22-K	

Доступны различные варианты исполнения AG361 со следующими модификациями механизма регулирования подачи материала:

Регулировка с храповым механизмом = стандартное исполнение

F = полный ход иглы

M = микрометрическая регулировка

Номера деталей для этих комбинаций см. в сервисном бюллетене.

Расшифровка кода для заказа:

AG361-XXXX-YYNFP

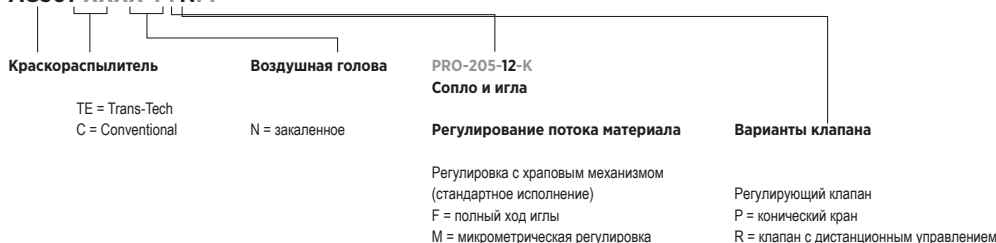

Рекомендуемые запасные части и принадлежности для AG-361



SPA-414-K
Регулирующий клапан для AG-361 – поз. № 17



SPA-159-K
Уплотнение иглы для AG-361 – поз. № 11a



SN-69-K
Распылительная головка и штифт в сборе для AG-361 – поз. № 5a



SPA-6X-K
Поршень и прокладка для AG-361 – поз. № 18

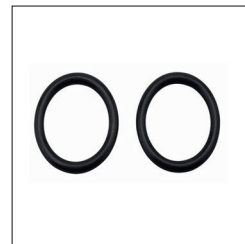

S-28225X-K2
Уплотнительное кольцо (2 шт.) для AG-361 – поз. № 20

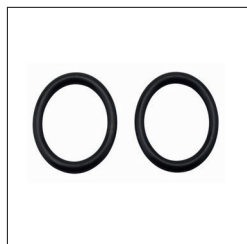

S-28220X-K2
Уплотнительное кольцо (2 шт.) для AG-361 – поз. № 19

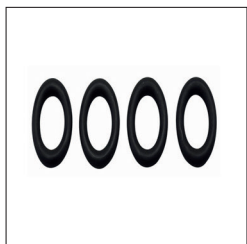

S-28219X-K4
Уплотнительное кольцо (4 шт.) для AG-361 – поз. № 21



PRO-405-K
Стороннее кольцо для AG-361 – поз. № 2



SPA-417-K
Микрометрическое устройство регулировки иглы в сборе для AG-361



SPA-167-K
Концевая крышка с фиксированным положением иглы для AG-361



SPA-22-K2
Удаленный блок пневмоуправления для AG-361 – поз. № 17

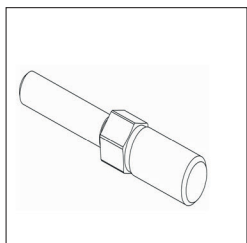

AGGS-33
Монтажный стержень для AG-361

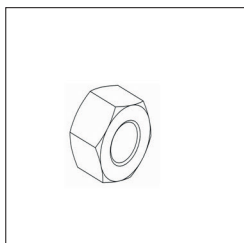

SS-659-CD
Гайка монтажного стержня для AG-361



Сведения о регуляторах давления воздуха см. на стр. 124.



Сведения о регуляторах давления ЛКМ см. на стр. 120.



AG-361E Ceramic Conventional

Артикул

AG361E-CXX-YY	Автоматический краскораспылитель AG361E, Conventional, с соплом/иглой из нерж. стали и воздушной головой
AG361E-CXX-YYN	Автоматический краскораспылитель AG361E, Conventional, с закаленным соплом/иглой и воздушной головой
AG361E-CXX-YYC	Автоматический краскораспылитель AG361E, Conventional, с твердосплавным соплом/иглой и воздушной головой

Тип распыления = Conventional HVLP Trans-Tech

Таблица выбора воздушной головы

Артикул XX	1.4	1.8	2.2	2.8
PROC-120-C62-K				●
PROC-120-C64-K			●	
PROC-120-C67-K	●	●		

Таблица выбора сопел и игл

Артикул YY	Номер для заказа			
	1.4	1.8	2.2	2.8
Сопло из нерж. стали	PRO-250-14-K	PRO-250-18-K	PRO-250-22-K	PRO-250-28-K
Закаленное сопло	PRO-250N-14-K	PRO-250N-18-K	PRO-250N-22-K	PRO-250N-28-K
Твердосплавное сопло		PRO-250C-18	PRO-250C-22	PRO-250C-28

Артикул YY	Номер для заказа			
	1.4	1.8	2.2	2.8
Игла из нерж. стали		SPA-360-18-22-K		SPA-360-28-K
Закаленная игла		SPA-360N-18-22-K		SPA-360N-28-K
Твердосплавная игла		SPA-360C-18-22		SPA-360C-28

Рекомендуемые запасные части и принадлежности для AG-361E



SPA-414-K
Регулирующий клапан для AG-361E – поз. № 17



SPA-420-K
Уплотнение иглы для AG-361 – поз. № 11b



SPA-6X-K
Поршень и прокладка для AG-361 – поз. № 18



SPA-22-K2
Удаленный блок пневмоуправления для AG-361 – поз. № 17

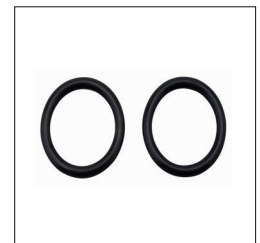

S-28225X-K2
Уплотнительное кольцо (2 шт.) для AG-361 – поз. № 20



PRO-405-K
Стопорное кольцо для AG-361 – поз. № 2

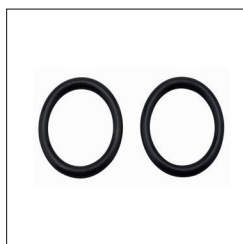

S-28220X-K2
Уплотнительное кольцо (2 шт.) для AG-361 – поз. № 19



SPA-415-K
Задний корпус в сборе – поз. № 24



SPA-417-K
Микрометрическое устройство регулировки иглы в сборе для AG-361 E



SPA-167-K
Концевая крышка с фиксированным положением иглы для AG-361 E

Ordering example AG361E-CXX-YYNFP

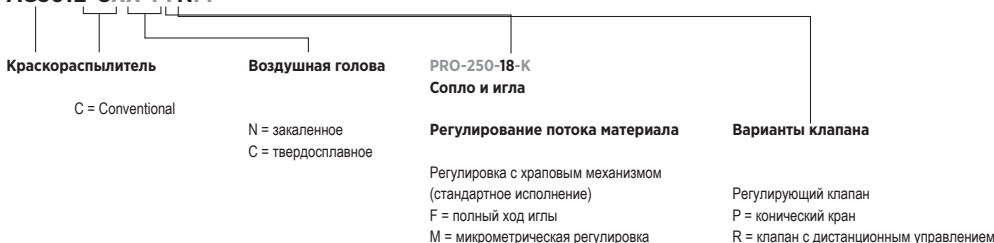

Доступны различные варианты исполнения AG361 со следующими модификациями механизма регулирования подачи материала:
Регулировка с храповым механизмом = стандартное исполнение
F = полный ход иглы
M = микрометрическая регулировка

Номера деталей для этих комбинаций см. в сервисном бюллетене.



AG-362 Trans-Tech/HVLP

Артикул	
AG362-TEXX-YY-L	Автоматический краскораспылитель AG-362, монтажная платформа с рычагом, Trans-Tech, с соплом/иглой из нерж. стали и воздушной головой
AG362-TEXX-YY-S	Автоматический краскораспылитель AG-362, монтажная платформа с винтовым креплением, Trans-Tech, с соплом/иглой из нерж. стали и воздушной головой
AG362-HVXX-YY-L	Автоматический краскораспылитель AG-362, монтажная платформа с рычагом, HVLP, с соплом/иглой из нерж. стали и воздушной головой
AG362-HVXX-YY-S	Автоматический краскораспылитель AG-362, монтажная платформа с винтовым креплением, HVLP, с соплом/иглой из нерж. стали и воздушной головой

AG-362 Conventional

Артикул	
AG362-CX-YY-L	Автоматический краскораспылитель AG-362, монтажная платформа с рычагом, Conventional, с соплом/иглой из нерж. стали и воздушной головой
AG362-CX-YY-S	Автоматический краскораспылитель AG-362, монтажная платформа с винтовым креплением, Conventional, с соплом/иглой из нерж. стали и воздушной головой

Тип распыления = Conventional HVLP Trans-Tech

Таблица выбора воздушной головы

Артикул XX	0.85	1.0	1.2	1.4	1.6	1.8	2.0	2.2
PROC-120-C1-K	●	●	●	●	●	●		
PROC-120-C2-K	●	●	●	●	●	●		
PROC-120-C3-K	●	●	●	●	●	●		
PRO-100-HV30-K	●	●	●	●	●	●	●	●
PRO-100-TE10-K	●	●	●	●	●	●	●	●
PRO-100-TE20-K	●	●	●	●	●	●	●	●
PRO-100-TE30-K	●	●	●	●	●	●	●	●
PRO-100-TE40-K	●	●	●	●	●	●	●	●
PRO-100-TE50-K	●	●	●	●	●	●	●	●

Таблица выбора сопел и игл

Артикул YY	Номер для заказа							
	0.85	1.0	1.2	1.4	1.6	1.8	2.0	2.2
Сопло - Conventional (нерж. сталь)	PROC-215-085-K	PROC-215-10-K	PROC-215-12-K	PROC-215-14-K	PROC-215-16-K	PROC-215-18-K		
Сопло - TT/HVLP (нерж. сталь)	PRO-205-085-K	PRO-205-10-K	PRO-205-12-K	PRO-205-14-K	PRO-205-16-K	PRO-205-18-K	PRO-205-20-K	PRO-205-22-K
Сопло закаленное - TT/HVLP		PRO-205N-10-K		PRO-205N-14-K		PRO-205N-18-K		PRO-205N-22-K

Артикул YY	Номер для заказа							
	0.85	1.0	1.2	1.4	1.6	1.8	2.0	2.2
Игла из нерж. Стали	SPA-362-085-10-K		SPA-362-12-14-K		SPA-362-16-18-K		SPA-362-20-22-K	
Игла закаленная - TT/HVLP	SPA-362N-085-10-K		SPA-362N-12-14-K		SPA-362N-16-18-K		SPA-362N-20-22-K	

Расшифровка кода для заказа:

AG362U-XXXX-YYN-LFP

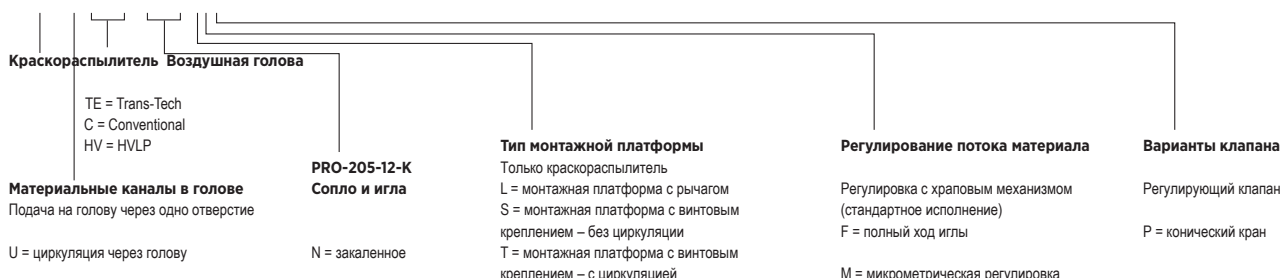

Рекомендуемые запасные части и принадлежности для AG-362



SPA-414-K
Уплотнительное кольцо (2 шт.) для AG-362 – поз. № 14



SPA-159-K
Уплотнительное кольцо (4 шт.) для AG-362 – поз. № 19



SN-69-K
Зажимной кулачок для AG-362 – поз. № 32



SPA-60X-K
Микрометрическое устройство регулировки иглы в сборе для AG-362

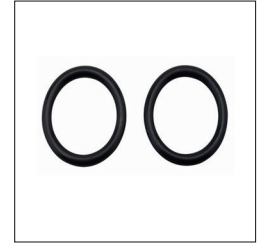

S-28225X-K2
Концевая крышка с фиксированным положением иглы для AG-362

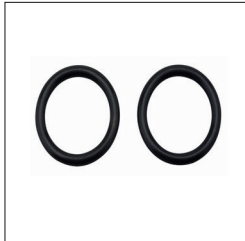

S-28220X-K2
Уплотнительное кольцо (2 шт.) для AG-362 – поз. № 14

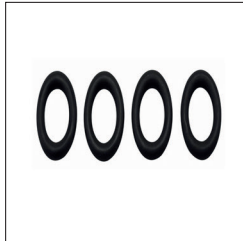

S-28219X-K4
Уплотнительное кольцо (4 шт.) для AG-362 – поз. № 19

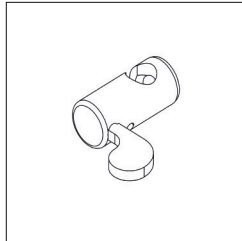

SPA-424-K
Зажимной кулачок для AG-362 – поз. № 32



SPA-417-K
Микрометрическое устройство регулировки иглы в сборе для AG-362



SPA-167-K
Концевая крышка с фиксированным положением иглы для AG-362



SPA-22-K2
Удаленный блок пневмоуправления для AG-362 – поз. № 34

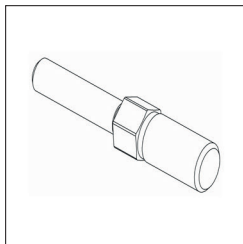

AGGS-33
Монтажный стержень для AG-362

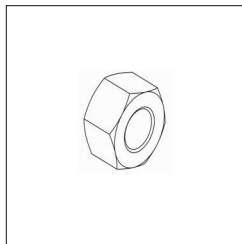

SS-659-CD
Гайка монтажного стержня для AG-362

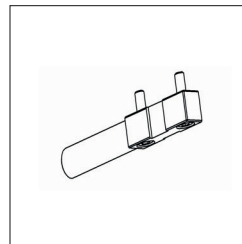

SPA-173-K
Горизонтальный монтажный стержень с винтами для AG-362

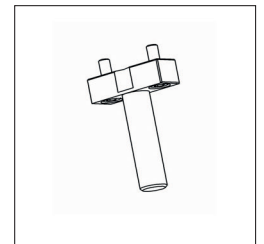

SPA-174-K
Вертикальный монтажный стержень с винтами для AG-362

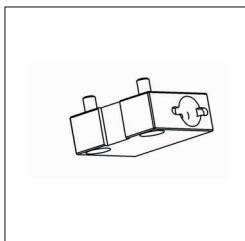

SPA-175-K
Монтажный блок с винтами для AG-362



SPA-176-K
Регулятор угла установки с винтами для AG-362



Сведения о регуляторах давления воздуха см. на стр. 124.



Сведения о регуляторах давления ЛКМ см. на стр. 120.

Доступны различные варианты исполнения AG362 со следующими модификациями:

Регулировка с храповым механизмом = стандартное исполнение

F = полный ход иглы M = микрометрическая регулировка

Тип монтажной платформы

Только краскораспылитель

L = монтажная платформа с рычагом

S = монтажная платформа с винтовым креплением – без циркуляции

T = монтажная платформа с винтовым креплением – с циркуляцией

Номера деталей для этих комбинаций см. в сервисном бюллетене.



AG-362P

Артикул	
AG362P-90HV-YY-S	Автоматический краскораспылитель AG-362P, монтажная платформа с винтовым креплением, HVLP, с соплом/иглой из нерж. стали и воздушной головой
AG362P-90HV-YY-L	Автоматический краскораспылитель AG-362P, монтажная платформа с рычагом, HVLP, с соплом/иглой из нерж. стали и воздушной головой

Таблица выбора воздушной головы для AG-362P

Артикул XXXX	Диам. сопла, мм		
	0.5	0.7	1.0
CV-39-90HV	●	●	●
CV-39-90	●	●	

Таблица выбора сопел и игл

Артикул YYY	Номер для заказа		
	0.5	0.7	1.0
Сопло	CV-30-H	CV-30-G	CV-30-FHV
Игла	SPA-364-05-07-K		SPA-364-10-K

Cobra 3C



Артикул	
СВАЗС-XXX-YYN	Cobra 3C, Trans-Tech, с закаленным соплом/иглой и воздушной головой
СВАЗС-XXXXX-YYN	Cobra 3C, HVLP, с закаленным соплом/иглой и воздушной головой

Таблица выбора воздушной головы для Cobra 3C

Артикул XXXXX	Диам. сопла, мм		
	0.7	0.85	1.0
SP-100-590-HV-K	●	●	●
SP-100-590HV-ADV-K	●	●	●

Таблица выбора сопел и игл

Артикул YYY	Номер для заказа		
	0.7	0.85	1.0
Сопло – закаленное	SP-259N-07	SP-259N-085-K	SP-259N-10-K
Игла – закаленная	SPA-353-07-K	SPA-353-085-K	SPA-353-10-K

Тип распыления = Conventional HVLP Trans-Tech

Расшифровка кода для заказа - AG-362P:

AG362PU-90HV-YY-LFP



Расшифровка кода для заказа - Cobra 3C:

СВАЗС-XXXXX-YYN

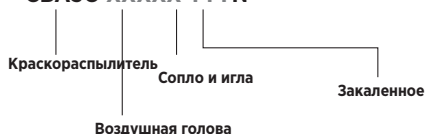

AGMD Pro (автоматический краскораспылитель, устанавливаемый на робот-манипулятор)



Автоматические краскораспылители

Артикул	
AGMDPRO-XXXX-YY	AGMD Pro, Trans-Tech/HVLP, с соплом/иглой из нерж. стали и воздушной головой
AGMDPROU-XXXX-YY	AGMD Pro, Trans-Tech/HVLP, с соплом/иглой из нерж. стали и воздушной головой с рециркуляцией
AGMDPRO-XXXX-YYP	AGMD Pro, Trans-Tech/HVLP, с соплом/иглой из нерж. стали и воздушной головой
AGMDPROU-XXXX-YYP	AGMD Pro, Trans-Tech/HVLP, с соплом/иглой из нерж. стали и воздушной головой с рециркуляцией
AGMDPRO-V40-YY	AGMD Pro, Trans-Tech/HVLP, с вихревым соплом/иглой и воздушной головой
AGMDPROU-V40-YY	AGMD Pro, Trans-Tech/HVLP, с вихревым соплом/иглой и воздушной головой с рециркуляцией
AGMDPROG-TE20-YY	AGMD Pro Gravity (с верхним бачком), Trans-Tech/HVLP, с соплом/иглой из нерж. стали и воздушной головой
AGMDPROC-C797-YY	AGMD Pro, Conventional, с соплом/иглой из нерж. стали и воздушной головой
AGMDPROCU-C797-YY	AGMD Pro, Conventional, с соплом/иглой из нерж. стали и воздушной головой с рециркуляцией
AGMDPROC-C797-YYP	AGMD Pro, Conventional, с соплом/иглой из нерж. стали и воздушной головой
AGMDPRO-402-K	Стандартная промежуточная пластина – со съемным центровочным штифтом
AGMDPRO-403-K	Стандартный переходник для установки на машинное оборудование в сборе

Таблица выбора воздушной головы для AGMD Pro

Артикул XXXXX	Диам. сопла, мм								
	0.5	0.7	0.85	1.0	1.1	1.2	1.4	1.6	1.8
AGMDPRO-102-C797C-K	●	●			●				
AGMDPRO-102-C3C-K			●	●	●	●	●	●	●
AGMDPRO-102-HV30C-K			●	●	●	●	●	●	●
AGMDPRO-102-TE20C-K*								●	●
AGMDPRO-102-TE30C-K			●	●	●	●	●	●	●
AGMDPRO-102-TE40C-K			●	●	●	●	●	●	●
AGMDPRO-102-TE50C-K			●	●	●	●	●	●	●
AGMDPRO-102-R40-K			●	●	●	●	●	●	●
PRO-100-V40-K					●	●	●	●	●
AGMDPRO-102-TE40SC-K			●	●	●	●	●	●	●

* Только для AGMD Pro Gravity (с верхним бачком).

Таблица выбора сопел и игл

Артикул YY	Номер для заказа – PRO-								
	0.5	0.7	0.85	1.0	1.1	1.2	1.4	1.6	1.8
Сопло – нерж. сталь, Conventional	245-05-K	245-07-K			245-11-K		245-14-K		
Сопло – нерж. сталь, Trans-Tech			205-085-K	205-10-K		205-12-K	205-14-K	205-16-K	205-18-K
Сопло – закаленное, Trans-Tech			205N-085K	205N-10-K		205N-12-K	205N-14-K	205N-16-K	205N-18-K
Сопло – вихревое, Trans-Tech						205V-12-K	205V-14-K		205V-18-K

Артикул YY	Номер для заказа – AGMDPRO-								
	0.5	0.7	0.85	1.0	1.1	1.2	1.4	1.6	1.8
Игла – нерж. сталь, Conventional	301-05-07-K				301-085-10-K		301-12-14-K		
Игла – нерж. сталь, Trans-Tech			301-085-10-K			301-12-14-K		301-16-18-K	
Игла – закаленная			301N-085-10-K			301N-12-14-K		301N-16-18-K	
Игла – пластиковый наконечник, Conventional	301P-05-07-K				301P-085-10-K	301P-12-14-K			
Игла – пластиковый наконечник, Trans-Tech			301P-085-10-K			301P-12-14-K			

Тип распыления = Conventional HVLP Trans-Tech

Рекомендуемые запасные части и принадлежности для AGMD-Pro



AGMDPRO-402-K
Стандартная промежуточная пластина для AGMD Pro



AGMDPRO-403-K
Стандартный переходник для установки на машинное оборудование в сборе для AGMD Pro

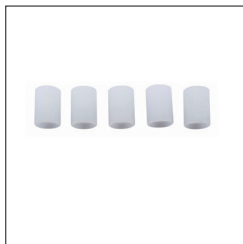

AGMDPRO-8-K5
Комплект уплотнительных колец (5 шт.) для AGMD Pro – поз. № 14

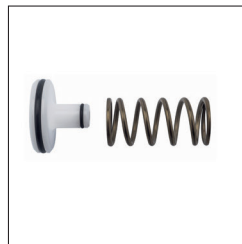

AGMDPRO-404-K
Поршень в сборе для AGMD Pro – поз. № 19

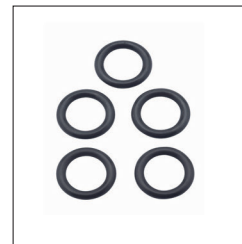

AGMDPRO-29X-K5
Комплект уплотнительных колец (5 шт.) для AGMD Pro – поз. № 12



AGMDPRO-408-K
Стопорные кольца и уплотнения для AGMD Pro – поз. № 2



AGMDPRO-406-K
Комплект кулачков для AGMD Pro – поз. № 16 и 17



AGMDPRO-13-K
Торцевая крышка для AGMD Pro



AGMDPRO-405-K
Пружина иглы в сборе для AGMD Pro – поз. № 25



AGMDPRO-9-K2
Прокладка головы для AGMD Pro – поз. № 13

Расшифровка кода для заказа – AGMD Pro:

AGMDPROCU-XXXX-YYZ



AGMD Pro, Trans-Tech

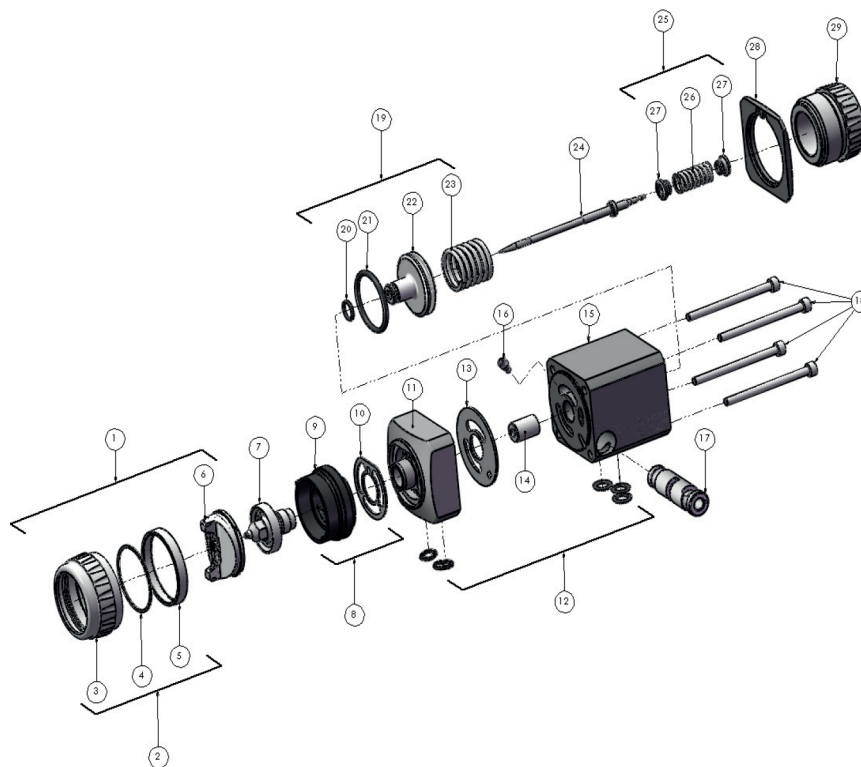

Запасные части

№ п/п	Артикул	Описание
1	AGMD-PRO-102-TEXXC-K	Воздушная голова и стопорное кольцо – см. таблицу
2	AGMDPRO-408-K	Стопорное кольцо и уплотнения
3		Стопорное кольцо
4		Прокладка
5		Уплотнение стопорного кольца
6		Воздушная голова
7		Материальное сопло (см. таблицу)
8	AGMDPRO-11-1-K	Делительная голова в сборе
9		Делительная распылительная головка
10	SN-98-K2	Прокладка распылительной головки
11	AGMDPRO-1-1-K	Голова
	AGMDPRO-1-1-U-K	Голова – с циркуляцией
12	AGMDPRO-29X-K5	Уплотнительное кольцо (5 шт.)
13	AGMDPRO-9-K2	Прокладка головы
14	AGMDPRO-8-K5	Уплотнение (5 шт.)
15		Корпус
16		Стопорный винт
17		Кулачок
18	AGMDPRO-10-K4	Винты с внутренним шестигранником (4 шт.)
19	AGMDPRO-404-K	Поршень в сборе
20		Уплотнительное кольцо
21		Уплотнительное кольцо
22		Поршень
23		Пружина поршня
24		Материальная игла (см. таблицу)
25	AGMDPRO-405-K	Пружина иглы в сборе
26		Пружина иглы
27		Опора пружины
28	AGMDPRO-12-K	Торцевая пластина

№ п/п	Артикул	Описание
29	AGMDPRO-13-K	Торцевая крышка
	AGMDPRO-406-K	Комплект кулачка (№ 16 и 17)

AGMD Pro, Conventional

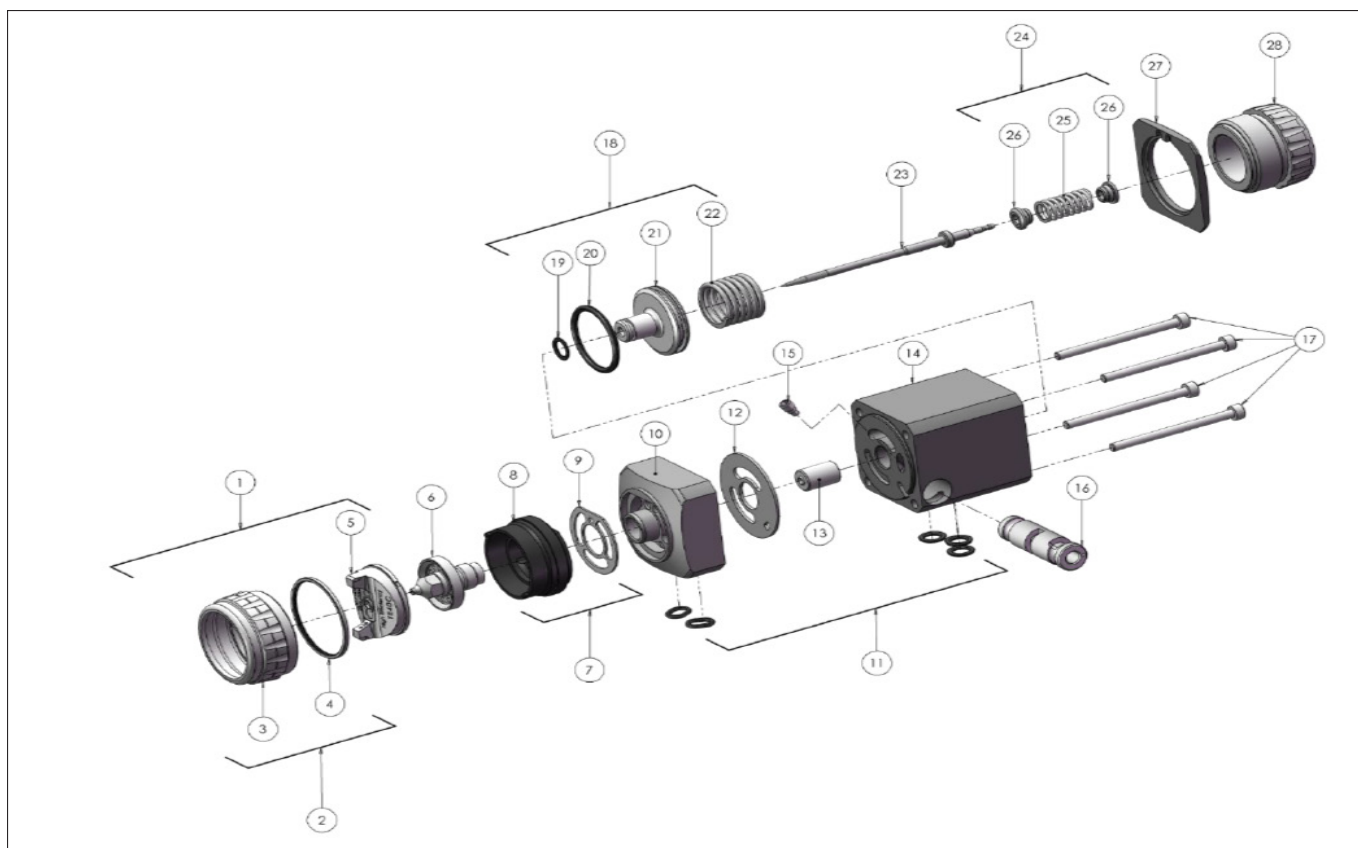

Автоматические
краскораспылители

Запасные части

№ п/п	Артикул	Описание
1	AGMD-PRO-102-C797C-K	Воздушная голова и стопорное кольцо
2	AGMDPRO-408-K	Стопорное кольцо и уплотнения
3		Стопорное кольцо
4		Уплотнение стопорного кольца
5		Воздушная голова
6		Материальное сопло (см. таблицу)
7	AGMDPRO-11-1-K	Делительная голова в сборе
8		Делительная распылительная головка
9	SN-98-K2	Прокладка распылительной головки
10	AGMDPRO-1-1-K	Голова
	AGMDPRO-1-1-U-K	Голова – с циркуляцией
11	AGMDPRO-29X-K5	Уплотнительное кольцо (5 шт.)
12	AGMDPRO-9-K2	Прокладка головы
13	AGMDPRO-8-K5	Уплотнение (5 шт.)
14		Корпус
15		Стопорный винт
16		Кулачок
17	AGMDPRO-10-K4	Винты с внутренним шестигранником (4 шт.)
18	AGMDPRO-404-K	Поршень в сборе
19		Уплотнительное кольцо
20		Уплотнительное кольцо
21		Поршень
22		Пружина поршня
23		Материальная игла (см. таблицу)
24	AGMDPRO-405-K	Пружина иглы в сборе
25		Пружина иглы
26		Опора пружины
27	AGMDPRO-12-GR	Торцевая пластина
28	AGMDPRO-13-K	Торцевая крышка

№ п/п	Артикул	Описание
	AGMDPRO-406-K	Комплект кулачка (№ 15 и 16)



460 Conventional

Артикул

103027

Автоматический краскораспылитель 460, Conventional

Тип распыления = Conventional HVLP Trans-Tech

Таблица выбора воздушной головы

Артикул	Диам. сопла, мм			
	0.5	0.75	1.0	1.5
200831 J92S			●	
200833 J92P	●	●	●	
200834 J92R		●	●	
200838 K92P		●		●

Таблица выбора сопел и игл

Артикул	Артикул (нерж. сталь)	
0,5 мм	Сопло	200360
	Игла	180086-K
0,75 мм	Сопло	200361
	Игла	180086-K
1,0 мм	Сопло	200362
	Игла	180086-K
1,5 мм	Сопло	200363
		180087

550 Airless

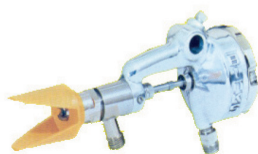

Артикул

6700-0000-5

Автоматический краскораспылитель 550 Airless (сопло заказывается отдельно – см. таблицу ниже)

Таблица выбора стандартных сопел

Ширина факела (дюймы)	6-8"	8-10"	10-12"	12-14"	14-16"	16-18"	18-20"
Проходное сечение (дюймы)	Артикул						
0,011	-	9-1170	9-1180	-	-	-	-
0,013	-	-	9-1360	9-1380	-	-	-
0,015	-	9-1550	9-1560	-	9-1590	-	-
0,018	-	-	9-1840	9-1860	-	9-1890	-
0,021	-	-	9-2140	-	-	9-2180	9-2190
0,023	-	-	9-2340	-	-	-	-
0,026	-	-	-	9-2650	-	-	-
0,031	9-3120	-	-	9-3140	-	-	9-3180
0,036	9-3620	-	-	9-3640	-	9-3660	9-3680
0,043	-	-	-	9-4340	-	-	9-4380
0,062	-	9-6230	-	-	-	-	-

Таблица выбора реверсивных (поворотных) сопел Twist Tip II

Ширина факела (дюймы)	6"	8"	10"	12"
Проходное сечение (дюймы)	Артикул 454-...			
0,009	309	-	-	-
0,011	311	-	-	-
0,013	313	413	513	-
0,015	315	415	515	615
0,017	-	417	517	617
0,019	-	419	519	619
0,021	-	-	521	621
0,023	-	-	523	-
0,035	-	-	535	-
0,051	-	-	551	-

Комбинированные краскораспылители Trophy



Артикул	
4400-H10000	Trophy AA4400 с воздушной головкой AA10 HVLP, без сопла*
4400-H20000	Trophy AA4400 с воздушной головкой AA10+ HVLP, без сопла*
4400-HF0000	Trophy AA4400 с воздушной головкой 9X-H+ HVLP, без сопла*
4400-LF0000	Trophy AA4400 с воздушной головкой 9X-L LVMP, без сопла*
4400-HT0000	Trophy AA4400 с воздушной головкой HVLP с реверсивным (поворотным) соплом 54-5924-K Twist Tip, без сопла*
4400-LT0000	Trophy AA4400 с воздушной головкой LVMP с реверсивным (поворотным) соплом 54-5924-K Twist Tip, без сопла*
TAA4400-AA10-75-SF	Trophy AA4400 с воздушной головкой AA10 HVLP, соплом и воздушным/материальным шлангом SuperFlex длиной 7,5 м
TAA4400-75T-SF	Trophy AA4400 с воздушной головкой AA10 HVLP, соплом, соплодержателем Twist Tip и воздушным/материальным шлангом SuperFlex длиной 7,5 м

*Сопло заказывается отдельно – см. таблицу выбора сопел ниже.

Тип распыления = Conventional HVLP Trans-Tech LVMP

Таблица выбора стандартных сопел

Размер в дюймах (мм)	.007(0.18)	.009(0.23)	.011(0.28)	.013(0.33)	.015(0.38)	.017(0.43)	.018 (0.46)	.019(0.48)	.021(0.53)	.024(0.61)	.027(0.69)
Ширина факела - дюймы/мм	Артикул RS-....										
2" / 50 мм	0702	0902									
4" / 100 мм	0704	0904	1104	1304							
6" / 150 мм	0706	0906	1106	1306	1506	1706		1906			
8" / 200 мм	0708	0908	1108	1308	1508	1708		1908			
10" / 250 мм		0910	1110	1310	1510	1710		1910	2110	2410	2710
12" / 300 мм		0912	1112	1312	1512	1712		1912	2112	2412	2712
14" / 350 мм			1114	1314	1514	1714		1914	2114	2414	2714
16" / 400 мм				1316	1516	1716	1816	1916	2116	2416	2716
18" / 450 мм					1518	1718		1918	2118	2418	2718

Таблица выбора сопел Fine Finish

Проходное сечение - дюймы (мм)	.009(0.23)	.011(0.28)	.013(0.33)	.015(0.38)	.017(0.43)
Ширина факела - дюймы/мм	Артикул RS-XXXX-F				
9" / 225 мм	0909	1109	1309	1509	1709
11" / 279 мм	0911	1111	1311	1511	1711
13" / 330 мм		1113	1313	1513	1713
15" / 381 мм		1115	1315	1515	1715
17" / 432 мм				1517	1717

Таблица выбора реверсивных (поворотных) сопел Twist Tip

Проходное сечение - дюймы (мм)	.007 (0.18)	.009 (0.23)	.011 (0.28)	.013 (0.33)	.015 (0.38)	.017 (0.43)	.019 (0.48)	.021 (0.53)	.023 (0.58)	.025 (0.64)	.027 (0.69)	.031 (0.79)	.035 (0.89)
Ширина факела - дюймы/мм	Артикул 9-XXX-75												
4" / 100 мм			211	213	215	217							
6" / 152 мм	307	309	311	313	315	317							
8" / 203 мм		409	411	413	415	417	419	421					435
10" / 254 мм		509	511	513	515	517	519	521	523	525			
12" / 305 мм			611	613	615	617	619	621	623	625	627	631	635
14" / 350 мм				713	715	717							

Рекомендуемые запасные части и принадлежности для Trophy AA4400

Ручные краскораспылители



54-5937
Воздушный клапан и материалная игла для Trophy AA4400



54-6131-K
Уплотнение шпинделя и комплект уплотнений для AA4400



54-1835
Дисковый фильтр 100 меш для Trophy AA4400



54-5924-K
Воздушная голова Twist Tip HVLP для Trophy AA4400



54-5799-K
Посадочная гайка для материалного сопла (карбид вольфрама) для Trophy AA4400



54-5890-K
Воздушная голова AA-10 для сопла HVLP для Trophy AA44000



72-2360
Переходник поворотный 1/4" (M) x 1/4" (F) для Trophy AA4400



54-6030-K
Воздушная голова AA10+ HVLP в сборе для Trophy AA4400



H-7507-75
Шланг 7,5 м в сборе для Trophy AA4400



H-7507-75-SF
Шланг 7,5 м в сборе для Trophy AA4400



TAA4400-AA10-75
Краскораспылитель Trophy в комплекте с воздушным/материальным шлангом длиной 7,5 м в стандартном исполнении поставляется с насосными установками MXL12/12 и 12/31



TAA4400-75T -
Краскораспылитель Trophy AA4400 в комплекте с воздушным/материальным шлангом длиной 7,5 м и реверсивным (поворотным) соплом Twist Tip



TAA4400-AA10-75-SF
Краскораспылитель Trophy AA4400 в комплекте с воздушным/материальным шлангом SuperFlex длиной 7,5 м в стандартном исполнении поставляется с насосными установками MXL4/12 и 4/32



TAA4400-75T-SF
Краскораспылитель Trophy AA4400 в комплекте с воздушным/материальным шлангом SuperFlex длиной 7,5 м и реверсивным (поворотным) соплом Twist Tip



Съемные уплотнения

Артикул	Описание
RS-5000-K5	Комплект уплотнений твердосплавного сопла серии RS (5 шт.)
RS-5000-K10	Комплект уплотнений твердосплавного сопла серии RS (10 шт.)
RS-5858-K5	Уплотнение сопла Fine Finish (0,009") серии RS (5 шт.)
RS-5859-K5	Уплотнение сопла Fine Finish (0,011") серии RS (5 шт.)
RS-5860-K5	Уплотнение сопла Fine Finish (0,013") серии RS (5 шт.)
RS-5861-K5	Уплотнение сопла Fine Finish (0,015") серии RS (5 шт.)
RS-5862-K5	Уплотнение сопла Fine Finish (0,017") серии RS (5 шт.)



Комбинированные краскораспылители AA4400M

Артикул	
0909-4400-100000	AA4400M с воздушной головкой AA10 HVLP, без сопла*
0909-4400-HF0000	AA4400M с воздушной головкой 54-5878 HVLP, без сопла*
0909-4400-LF0000	AA4400M с воздушной головкой 54-5797 Trans-Tech, без сопла*
0909-4400-HT0000	AA4400M с воздушной головкой HVLP с реверсивным (поворотным) соплом 54-5924-K Twist Tip, без сопла*
0909-4400-LT0000	AA4400M с воздушной головкой Trans-Tech с реверсивным (поворотным) соплом 54-5925-K Twist Tip, без сопла*
AA4400M-AA10-75-SF	AA4400M с воздушной головкой AA10 HVLP, соплом и воздушным/материальным шлангом SuperFlex длиной 7,5 м
AA4400M-75T-SF	AA4400M с воздушной головкой AA10 HVLP, соплом, реверсивным (поворотным) соплом Twist Tip и воздушным/материальным шлангом SuperFlex длиной 7,5 м

Тип распыления = Conventional HVLP Trans-Tech

*Сопло заказывается отдельно – см. таблицу выбора сопел ниже.

Таблица выбора сопел Premium

Размер в дюймах (мм)	.007(0.18)	.009(0.23)	.011(0.28)	.013(0.33)	.015(0.38)	.017(0.43)	.019(0.48)	.021(0.53)	.024(0.61)	.027(0.69)
Ширина факела	Артикул 114-.....									
1-2" (25-50 мм)		00902								
2-4" (50-100 мм)	00704		01104	01304						
4-6" (100-150 мм)	00706	00906	01106	01306	01506	01706	01906			
6-8" (150-200 мм)	00708	00908	01108	01308	01508	01708	01908			
8-10" (200-250 мм)		00910	01110	01310	01510	01710	01910	02110	02410	02710
10-12" (250-300 мм)		00912	01112	01312	01512	01712	01912	02112	02412	02712
12-14" (300-350 мм)			01114	01314	01514	01714	01914	02114	02414	02714
14-16" (350-400 мм)				01316	01516	01716	01916	02116	02416	02716
16-18" (400-450 мм)					01518	01718	01918	02118	02418	02718

Таблица выбора сопел Fine Finish

Проходное сечение - дюймы (мм)	.009(0.23)	.011(0.28)	.013(0.33)	.015(0.38)	.017(0.43)
Ширина факела - дюймы/мм	Артикул 9-XXXX-F				
9" / 229 мм	0909	1109	1309	1509	1709
11" / 279 мм	0911	1111	1311	1511	1711
13" / 330 мм		1113	1313	1513	1713
15" / 381 мм		1115	1315	1515	1715
17" / 432 мм				1517	1717

Таблица выбора поворотных сопел Twist Tip

Проходное сечение - дюймы (мм)	.007 (0.18)	.009 (0.23)	.011 (0.28)	.013 (0.33)	.015 (0.38)	.017 (0.43)	.019 (0.48)	.021 (0.53)	.023 (0.58)	.025 (0.64)	.027 (0.69)	.031 (0.79)	.035 (0.89)
Ширина факела - дюймы/мм	Артикул 9-XXX-75												
6" / 152 мм	307	309	311	315									
8" / 203 мм		409	411	413	415	419							435
10" / 254 мм		509	511	513	515	517	519	521	523	525			
12" / 305 мм			611	613	615	617	619	621	623	625	627	631	635
14" / 350 мм				713	715	717							

Рекомендуемые запасные части и принадлежности для AA4400M

Ручные
краскораспылители



SN-402-K
Воздушный клапан в сборе для AA4400M



54-5826
Материальная игла в сборе для AA4400M



54-1835
Дисковый фильтр 100 меш для AA4400M



54-5924-K
Воздушная голова Twist Tip HVLV для AA4400M



54-5799-K
Посадочная гайка для материального сопла (карбид вольфрама) для AA4400M



54-5890-K
Воздушная голова AA-10 для сопла HVLV для AA4400M



72-2332
Переходник поворотный 1/4" (M) x 1/4" (F) для AA4400M



114-01110
Плоское сопло Premium 0,011" для AA4400M



SPK-122
Комплект для переоборудования Twist Tip для AA4400M



H-7507-75
Шланг 7,5 м в сборе для AA4400M



AA4400M-AA10-75
Краскораспылитель AA4400M в комплекте с воздушным/материальным шлангом длиной 7,5 м в стандартном исполнении поставляется с насосными агрегатами MXL12/12 и 12/31 – подробные сведения см. стр. 97 и 99.



AA4400M-75T
Краскораспылитель AA4400M в комплекте с воздушным/материальным шлангом длиной 7,5 м и реверсивным (поворотным) соплом Twist Tip



H-7507-75-SF
Шланг SuperFlex в сборе длиной 7,5 м в сборе для AA4400M



AA4400M-AA10-75-SF
Краскораспылитель AA4400M в комплекте с воздушным/материальным шлангом SuperFlex длиной 7,5 м в стандартном исполнении поставляется с насосными установками MXL4/12 и 4/32 – подробные сведения см. стр. 96 и 98.



AA4400M-75T-SF
Краскораспылитель AA4400M в комплекте с воздушным/материальным шлангом SuperFlex длиной 7,5 м и реверсивным (поворотным) соплом Twist Tip



Автоматические комбинированные краскораспылители AG-363

Артикул

AG363U-AA10-S

Автоматический краскораспылитель AG-363, циркуляция через голову, быстросъемная монтажная платформа с винтовым креплением, HVLP, воздушная голова AA10HP, без сопла*

AG363-AA10-T

Автоматический краскораспылитель AG-363, быстросъемная монтажная платформа с винтовым креплением, циркуляция через основание, HVLP, воздушная голова AA10HP, без сопла*

*Сопло заказывается отдельно – см. таблицу выбора сопел ниже.

Тип распыления = Conventional HVLP Trans-Tech

Таблица выбора сопел Premium

Размер в дюймах (мм)	.007(0.18)	.009(0.23)	.011(0.28)	.013(0.33)	.015(0.38)	.017(0.43)	.019(0.48)	.021(0.53)	.024(0.61)	.027(0.69)
Ширина факела	Артикул 114-.....									
1-2" (25-50 мм)		00902								
2-4" (50-100 мм)	00704		01104	01304						
4-6" (100-150 мм)	00706	00906	01106	01306	01506	01706	01906			
6-8" (150-200 мм)	00708	00908	01108	01308	01508	01708	01908			
8-10" (200-250 мм)		00910	01110	01310	01510	01710	01910	02110	02410	02710
10-12" (250-300 мм)		00912	01112	01312	01512	01712	01912	02112	02412	02712
12-14" (300-350 мм)			01114	01314	01514	01714	01914	02114	02414	02714
14-16" (350-400 мм)				01316	01516	01716	01916	02116	02416	02716
16-18" (400-450 мм)					01518	01718	01918	02118	02418	02718

Автоматические краскораспылители

Расшифровка кода для заказа:

AG363U-AA10-S

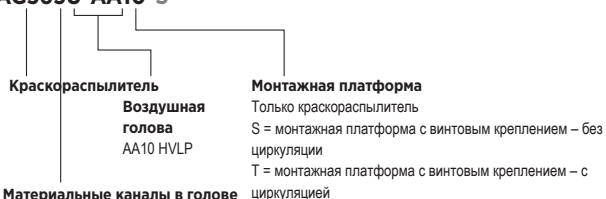

Материальные каналы в голове

Подача на голову через одно отверстие

U = циркуляция через голову

Доступны различные варианты исполнения AG363 со следующими модификациями:

Материальные каналы в голове

Подача на голову через одно отверстие

U = циркуляция через голову

Тип монтажной платформы

Только краскораспылитель

S = монтажная платформа с винтовым креплением – без циркуляции

T = монтажная платформа с винтовым креплением – с циркуляцией

Номера деталей для этих комбинаций см. в сервисном бюллетене.

Рекомендуемые запасные части и принадлежности для AG-363



54-5890-K
Воздушная голова AA10 для AG-363

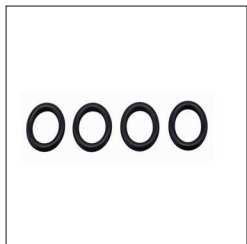

SPA-29X-K4
Уплотнительные кольца Viton Extreme (4 шт.) для AG-363 – поз. № 17



SPA-414-K
Регулирующий клапан для AG-363 – поз. № 33



SPA-79
Материальная игла в сборе для AG-363 – поз. № 25

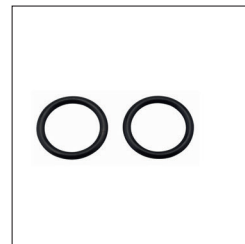

S-28220X-K2
Уплотнительные кольца Viton Extreme (2 шт.) для AG-363 – поз. № 16



SPA-69-K
Посадочная гайка для AG363 – поз. № 5

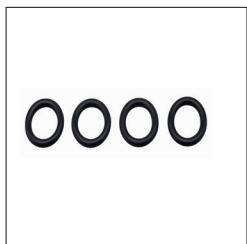

S-28219X-K4
Уплотнительные кольца Viton Extreme (4 шт.) для AG-363 – поз. № 14

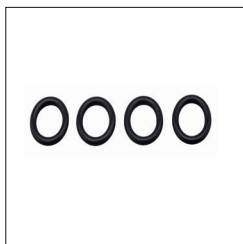

S-28223X-K4
Уплотнительные кольца Viton Extreme (4 шт.) для AG-363 – поз. № 19



SPA-111-K2
Заглушки для ручного воздушного клапана для AG-363 – замена для поз. № 33

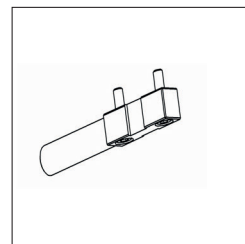

SPA-173-K
Горизонтальный монтажный стержень с винтами для AG-363

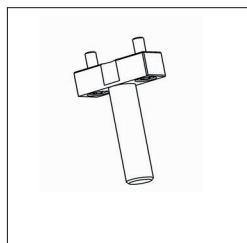

SPA-174-K
Вертикальный монтажный стержень с винтами для AG-363

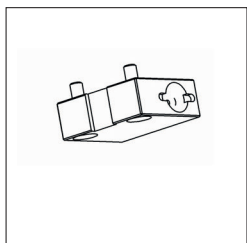

SPA-175-K
Монтажный блок с винтами для AG-363



SPA-176-K
Регулятор угла установки с винтами для AG-363

AG-364 Airless



Артикул	Описание
AG364-0000-S	Автоматический краскораспылитель AG-364, быстросъемная монтажная платформа с винтовым креплением, без циркуляции, без сопла*
AG364-0000-T	Автоматический краскораспылитель AG-364, быстросъемная монтажная платформа с винтовым креплением, циркуляция через основание, без сопла*
AG364-BOOTH-K	Комплект AG-364 (BOOTH) с аксессуарами (содержание комплекта см. ниже)

*Сопло заказывается отдельно – см. таблицу выбора сопел ниже.

Тип распыления = Conventional HVLP Trans-Tech LVMP

Таблица выбора стандартных сопел

Размер в дюймах (мм)	.007(0.18)	.009(0.23)	.011(0.28)	.013(0.33)	.015(0.38)	.017(0.43)	.018 (0.46)	.019(0.48)	.021(0.53)	.024(0.61)	.027(0.69)
Ширина факела - дюймы/мм	Артикул RS-....										
2" / 50 мм	0702	0902									
4" / 100 мм	0704	0904	1104	1304							
6" / 150 мм	0706	0906	1106	1306	1506	1706		1906			
8" / 200 мм	0708	0908	1108	1308	1508	1708		1908			
10" / 250 мм		0910	1110	1310	1510	1710		1910	2110	2410	2710
12" / 300 мм		0912	1112	1312	1512	1712		1912	2112	2412	2712
14" / 350 мм			1114	1314	1514	1714		1914	2114	2414	2714
16" / 400 мм				1316	1516	1716	1816	1916	2116	2416	2716
18" / 450 мм					1518	1718		1918	2118	2418	2718

Таблица выбора сопел Fine Finish

Проходное отверстие - дюймы (мм)	.009(0.23)	.011(0.28)	.013(0.33)	.015(0.38)	.017(0.43)
Ширина факела - дюймы/мм	Артикул RS-XXXX-F				
9" / 225 мм	0909	1109	1309	1509	1709
11" / 279 мм	0911	1111	1311	1511	1711
13" / 330 мм		1113	1313	1513	1713
15" / 381 мм		1115	1315	1515	1715
17" / 432 мм				1517	1717

Комплект для переоборудования окрасочной камеры AG-364

Артикул	Описание	Количество
AG364-0000-S	Автоматический краскораспылитель AG-364	4
RS-1517-F	Сопло Fine Finish серии RS (диаметр отверстия 0,015", ширина факела 17")	4
RS-5861-K5	Уплотнение сопла Fine Finish (0,017") серии RS (5 шт.)	1
SPA-115	Фитинг угловой 1/4" NPT-NPS (макс. 275 бар)	4
107-1439	Фитинг угловой, нерж. сталь #4 J.I.C. (M) x 1/4" NPT (M)	4
DSG-4003	Набор для чистки безвоздушных сопел (12 шт.)	1
KK-4584	Набор для чистки краскораспылителя	1

Расшифровка кода для заказа:

AG364-0000-S

Краскораспылитель

Монтажная платформа

S = монтажная платформа с винтовым креплением – без циркуляции
T = монтажная платформа с винтовым креплением – с циркуляцией

Рекомендуемые запасные части и принадлежности для AG-364

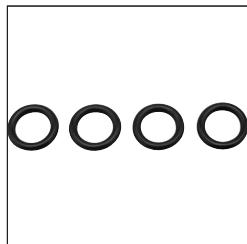

SPA-29X-K4

Уплотнительные кольца Viton Extreme (4 шт.) для AG-364 – поз. № 26

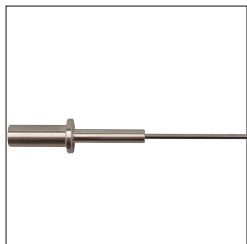

SPA-79

Игла в сборе для AG-364 – поз. № 14

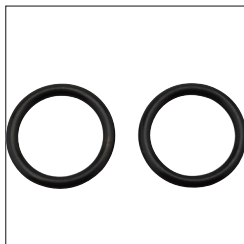

S-28220X-K2

Уплотнительные кольца Viton Extreme (2 шт.) для AG-364 – поз. № 11



SPA-69-K

Посадочная гайка для AG364 – поз. № 5



S-28219X-K4

Уплотнительные кольца Viton Extreme (4 шт.) для AG-364 – поз. № 9



S-28223X-K4

Уплотнительные кольца Viton Extreme (4 шт.) для AG-364 – поз. № 24



SPA-173-K

Горизонтальный монтажный стержень с винтами для AG-364

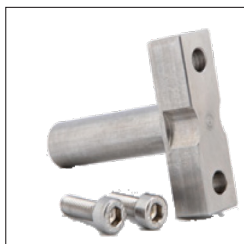

SPA-174-K

Вертикальный монтажный стержень с винтами для AG-364



SPA-175-K

Монтажный блок с винтами для AG-364



SPA-176-K

Регулятор угла установки с винтами для AG-364



Съемные уплотнения

Артикул	Описание
RS-5000-K5	Комплект уплотнений твердосплавного сопла серии RS (5 шт.)
RS-5000-K10	Комплект уплотнений твердосплавного сопла серии RS (10 шт.)
RS-5858-K5	Уплотнение сопла Fine Finish (0,009") серии RS (5 шт.)
RS-5859-K5	Уплотнение сопла Fine Finish (0,011") серии RS (5 шт.)
RS-5860-K5	Уплотнение сопла Fine Finish (0,013") серии RS (5 шт.)
RS-5861-K5	Уплотнение сопла Fine Finish (0,015") серии RS (5 шт.)
RS-5862-K5	Уплотнение сопла Fine Finish (0,017") серии RS (5 шт.)

AG-364 Airless

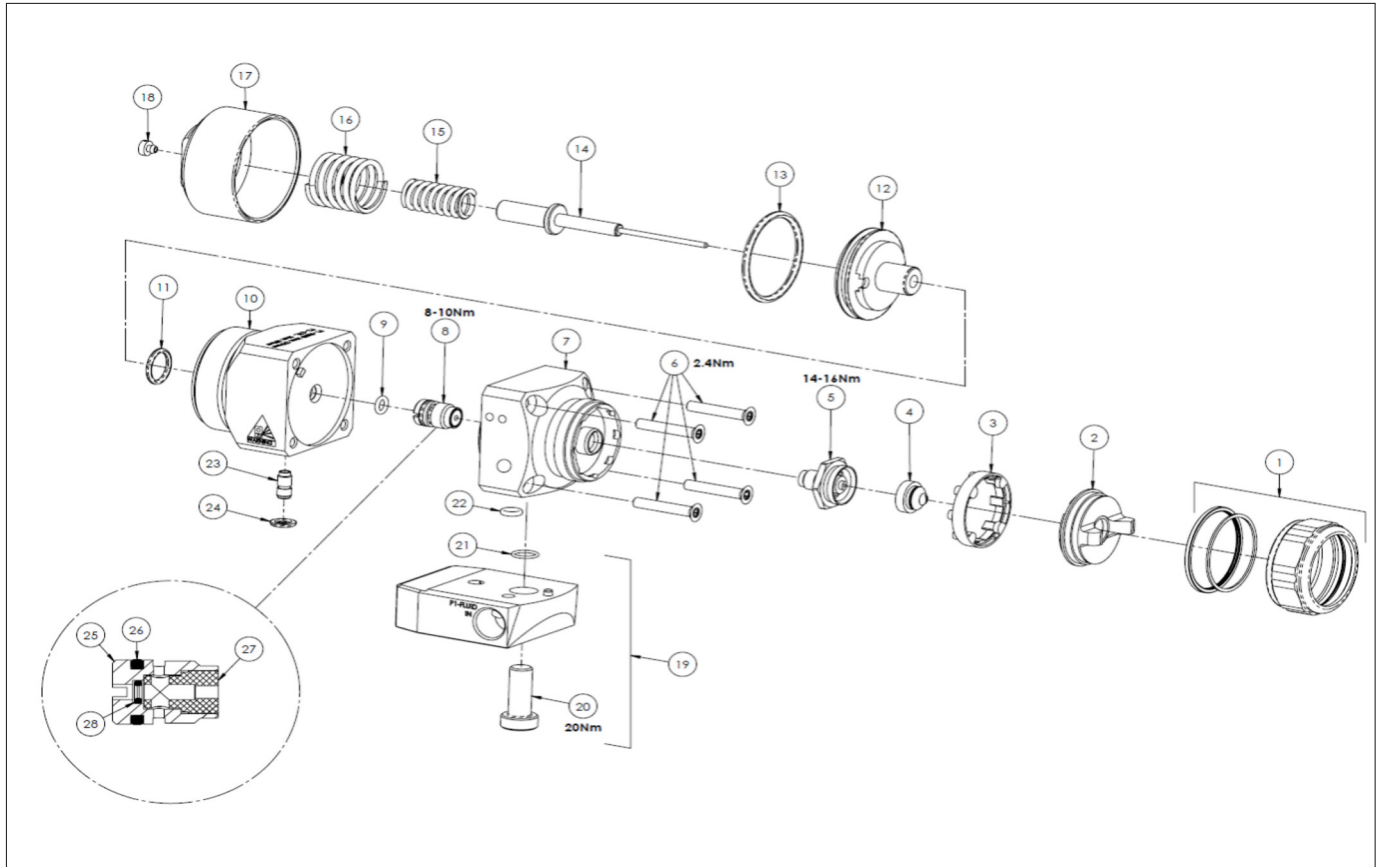

Запасные части

№ п/п	Артикул	Описание
1 #	54-6029-K	Стопорное кольцо и уплотнения
2 #	54-6031-K	Держатель сопла
3	SPA-70-K10	Делительная пластина (10 шт.)
4	See Table	Сопло
5 #	SPA-69-K	Седло иглы в сборе
6	S-14190-K4	Винты со шлицем Torx (4 шт.)
7	SPA-190-K	Распылительная головка
8 *#	SPA-76-K	Уплотнение иглы
9 *	S-28219X-K	Уплотнительное кольцо (4 шт.)
10	SPA-191-K	Корпус
11*	S-28220X-K	Уплотнительное кольцо (2 шт.)
12 #	SPA-68-K	Поршень
13 *#	SPA-45X-K2	Уплотнительное кольцо (2 шт.)
14	SPA-79	Игла
15 #	SPA-77	Пружина иглы
16 #	SPA-13	Пружина поршня
17	SPA-67-BL-K	Торцевая крышка
18	SPA-54	Воздуховыпускная крышка
19	SPA-428-K	Монтажная платформа с винтовым креплением в сборе
	SPA-428U-K	Монтажная платформа с винтовым креплением и рециркуляцией в сборе
20 #	SPA-161-K2	Зажимной винт (2 шт.)
21 #		Уплотнительное кольцо (входит в SPA-161-K2)
22 *	SN-71X-K2	Уплотнительное кольцо
23 #	SPA-52	Воздушная трубка
24	S-28223X-K	Уплотнительное кольцо (4 шт.)
25		Кожух
26	SPA-29X-K4	Уплотнительное кольцо (4 шт.)
27	SPA-96-K4	Уплотнение

№ п/п	Артикул	Описание
28	SPA-46X-K4	Уплотнительное кольцо (4 шт.)
	KK-4588	Комплект для ремонта мягких уплотнений – включает позиции, помеченные звездочкой (*)
	KK-4589	Комплект для капитального ремонта – включает позиции, помеченные решеткой (#)

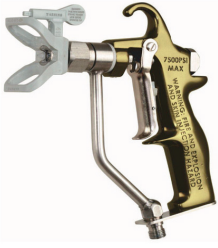

A75 Airless

Артикул	
0811-7500-1	Краскораспылитель A75 Airless с соплодержателем и наружной трубкой из нерж стали, без сопла*
0811-7500-2	Краскораспылитель A75 Airless с соплодержателем, непосредственным соединением, без сопла*
0811-7500-3	Краскораспылитель A75 Airless с соплодержателем, непосредственным соединением, без сопла* – версия с большим проходным сечением
0811-7500-4	Краскораспылитель A75M Airless с соплодержателем, непосредственным соединением, без сопла* – для более густых материалов

*Сопло заказывается отдельно – см. таблицу выбора сопел ниже.

Таблица выбора реверсивных (поворотных) сопел Twist Tip

Ширина факела – дюймы/мм	4" / 100 мм	6" / 152 мм	8" / 203 мм	10" / 254 мм	12" / 305 мм	14" / 350 мм
Проходное сечение (дюймы)	Артикул 9-XXX-75					
0,007 (0,18)	-	307	-	-	-	-
0,009 (0,23)	-	309	409	509	-	-
0,011 (0,28)	211	311	411	511	611	-
0,013 (0,33)	213	-	413	513	613	713
0,015 (0,38)	215	315	415	515	615	715
0,017 (0,43)	217	317	-	517	617	717
0,019 (0,48)	-	-	419	519	619	-
0,021 (0,53)	-	-	421	521	621	-
0,023 (0,58)	-	-	-	523	623	-
0,025 (0,64)	-	-	-	525	-	-
0,027 (0,69)	-	-	-	-	627	-
0,031 (0,79)	-	-	-	-	631	-
0,035 (0,89)	-	-	435	-	635	-

Рекомендуемые запасные части и принадлежности для A75



72-2332
Переходник поворотный 1/4" (M) x 1/4" (F) для A75



54-7512
Игла в сборе для A75



1108-75B
Сопло реверсивное (поворотное) Twist Tip 7500 psi для A75



54-7511-K
Комплект диффузора для A75



A75-1-75
Краскораспылитель A75 (0811 7500-1) со шлангом длиной 7,5 м и поворотным соплом



A75-2-75
Краскораспылитель A75 (0811 7500-2) со шлангом длиной 7,5 м и поворотным соплом



A75-3M-75
Краскораспылитель A75 (0811 7500-3) со шлангом длиной 7,5 м и поворотным соплом



Экструзионный пистолет

Артикул

101503

Ручной экструзионный пистолет, давление до 340 бар (5000 psi)



Экструзионный пистолет F200/F400

Артикул	Материальные каналы	Макс. давление материала	Размер фитинга для подачи материала	Поворотный переходник /Z*	Материальное сопло
FG121100	Анод. алюм.	276 бар / 4000 psi	1/4" Uni.	-	3/8" BSP
FG121200	Анод. алюм.	276 бар / 4000 psi	1/4" Uni.	I	3/8" BSP
FG121300	Анод. алюм.	276 бар / 4000 psi	1/4" Uni.	Z	3/8" BSP
FG122100	Анод. алюм.	276 бар / 4000 psi	1/4" Uni.	-	3/4" UNF
FG122200	Анод. алюм.	276 бар / 4000 psi	1/4" Uni.	I	3/4" UNF
FG122300	Анод. алюм.	276 бар / 4000 psi	1/4" Uni.	Z	3/4" UNF
FG123100	Анод. алюм.	276 бар / 4000 psi	1/4" Uni.	-	M18 x 1.5
FG123200	Анод. алюм.	276 бар / 4000 psi	1/4" Uni.	I	M18 x 1.5
FG123300	Анод. алюм.	276 бар / 4000 psi	1/4" Uni.	Z	M18 x 1.5
FG141100	Нерж. сталь	414 бар / 6000 psi	1/4" Uni.	-	3/8" BSP
FG141200	Нерж. сталь	414 бар / 6000 psi	1/4" Uni.	I	3/8" BSP
FG141300	Нерж. сталь	414 бар / 6000 psi	1/4" Uni.	Z	3/8" BSP
FG142100	Нерж. сталь	414 бар / 6000 psi	1/4" Uni.	-	3/4" UNF
FG142200	Нерж. сталь	414 бар / 6000 psi	1/4" Uni.	I	3/4" UNF
FG142300	Нерж. сталь	414 бар / 6000 psi	1/4" Uni.	Z	3/4" UNF
FG143100	Нерж. сталь	414 бар / 6000 psi	1/4" Uni.	-	M18 x 1.5
FG143200	Нерж. сталь	414 бар / 6000 psi	1/4" Uni.	I	M18 x 1.5
FG143300	Нерж. сталь	414 бар / 6000 psi	1/4" Uni.	Z	M18 x 1.5

* I = прямой поворотный фитинг

Z = Z-образный поворотный фитинг



RansFlex RX LP 45kV

Артикул

81345-X11100	RansFlex LP 45kV с воздушной головой, соплом, без воздушного/материального шланга
81345-X11105	RansFlex LP 45kV с быстроразъемным соединением для воздушного шланга, воздушной головой, соплом, без воздушного/материального шланга
81345-X11102	RansFlex LP 45kV с воздушной головой, соплом, воздушным шлангом длиной 10 м, без материального шланга
81345-X11107	RansFlex LP 45kV с быстроразъемным соединением для воздушного шланга, воздушной головой, соплом, воздушным шлангом длиной 10 м, без материального шланга
81345-X11112	RansFlex LP 45kV с воздушной головой, соплом, воздушным/материальным шлангом длиной 10 м
81345-X11117	RansFlex LP 45kV с быстроразъемным соединением для воздушного шланга, воздушной головой, соплом, воздушным/материальным шлангом длиной 10 м

RansFlex RFX LP 65kV

Артикул

81365-X11100	RansFlex LP 65kV с воздушной головой, соплом, без воздушного/материального шланга
81365-X11105	RansFlex LP 65kV с быстроразъемным соединением для воздушного шланга, воздушной головой, соплом, без воздушного/материального шланга
81365-X11102	RansFlex LP 65kV с воздушной головой, соплом, воздушным шлангом длиной 10 м, без материального шланга
81365-X11107	RansFlex LP 65kV с быстроразъемным соединением для воздушного шланга, воздушной головой, соплом, воздушным шлангом длиной 10 м, без материального шланга
81365-X11112	RansFlex LP 65kV с воздушной головой, соплом, воздушным/материальным шлангом длиной 10 м
81365-X11117	RansFlex LP 65kV с быстроразъемным соединением для воздушного шланга, воздушной головой, соплом, воздушным/материальным шлангом длиной 10 м

Таблица выбора воздушной головы

Маркировка	Артикул	0.7	1.0	1.2	1.4	1.8
C-31	80231-00			●	●	●
T-40	80240-00	●	●	●	●	●
V-65	80265-00	●	●	●	●	●

Таблица выбора сопел

Описание	0.7	Цвет	1.0	Цвет	1.2	Цвет	1.4	Цвет	1.8	Цвет
Сопло - стандартное для головы C-31					80230-12	Красный	80230-14	Серый	80230-18	Зеленый
Сопло - стандартное для головы T-40	80239-071	Черный	80239-101	Черный	80239-12	Красный	80239-14	Серый	80239-18	Зеленый
Сопло - стандартное для головы V-65	80264-071	Черный	80264-101	Черный	80264-12	Красный	80264-14	Серый	80264-18	Зеленый
Сопло - износостойкое для головы V-65							80464-14	Желто-коричневый	80464-18	Желто-коричневый

¹ Продаются только в качестве запасных частей

Материальные шланги в сборе

Артикул	Описание
80303-05	Материальный шланг низкого давления длиной 5 м
80303-10	Материальный шланг низкого давления длиной 10 м
80303-15	Материальный шланг низкого давления длиной 15 м
80303-20	Материальный шланг низкого давления длиной 20 м
80303-30	Материальный шланг низкого давления длиной 30 м

Воздушные шланги в сборе

Артикул	Описание
80558-05	Воздушный шланг низкого давления Super Flexible длиной 5 м
80558-10	Воздушный шланг низкого давления Super Flexible длиной 10 м
80558-15	Воздушный шланг низкого давления Super Flexible длиной 15 м
80558-20	Воздушный шланг низкого давления Super Flexible длиной 20 м
80558-06	Воздушный шланг низкого давления с быстроразъемными фитингами длиной 5 м
80558-11	Воздушный шланг низкого давления с быстроразъемными фитингами длиной 10 м
80558-16	Воздушный шланг низкого давления с быстроразъемными фитингами длиной 15 м
80558-21	Воздушный шланг низкого давления с быстроразъемными фитингами длиной 20 м

Доступные модели RansFlex 45kV:

81345-ABCDEF

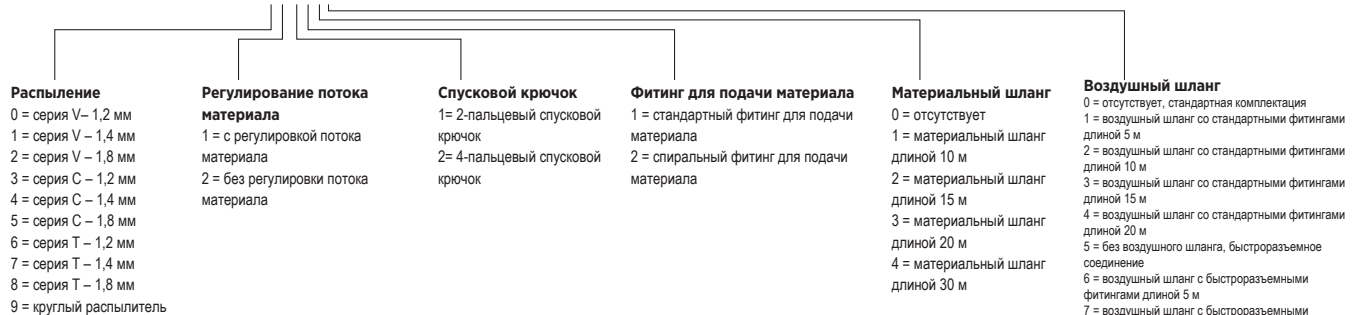

Доступные модели RansFlex 65kV:

81365-ABCDEF

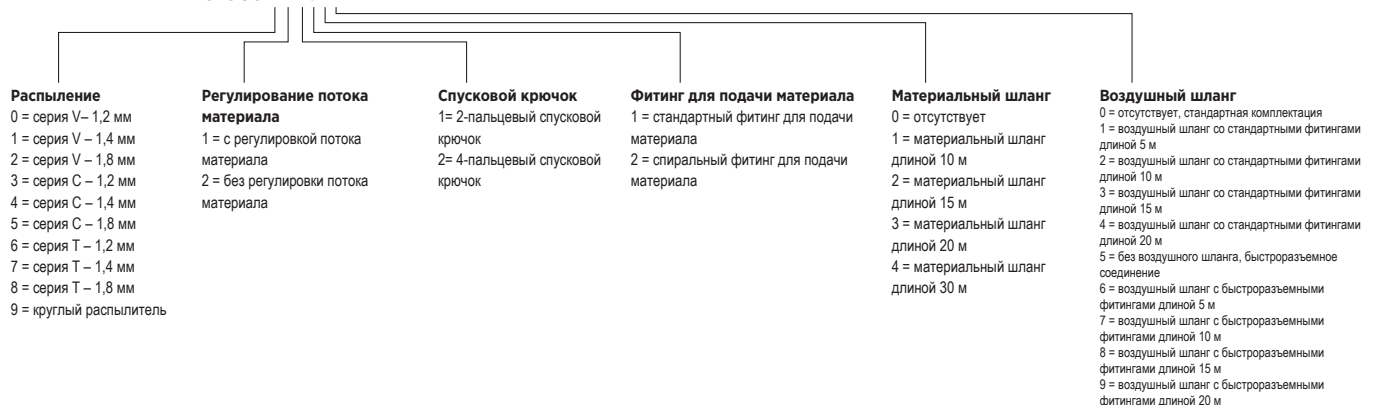

Рекомендуемые запасные части и принадлежности для RansFlex



70430-01
Электрод Hi-Flex для RansFlex



80250-45
Каскадный блок в сборе для RansFlex 45kV



80250-65
Каскадный блок в сборе для RansFlex 65kV

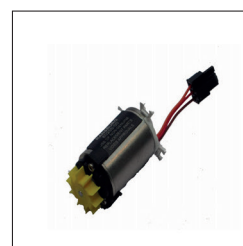

80255-00
Турбина в сборе для RansFlex

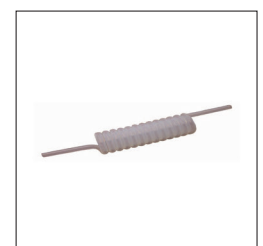

79879-03
Спиральная трубка для подачи материала с низким сопротивлением для RansFlex 45kV



80696-00
Комплект прокладок рукоятки для RansFlex



80353-00
Многофункциональный ключ для RansFlex



11775-10
Защитный рукав 30 мм серый для RansFlex



11775-05
Защитный рукав 55 мм серый для RansFlex

RansFlex

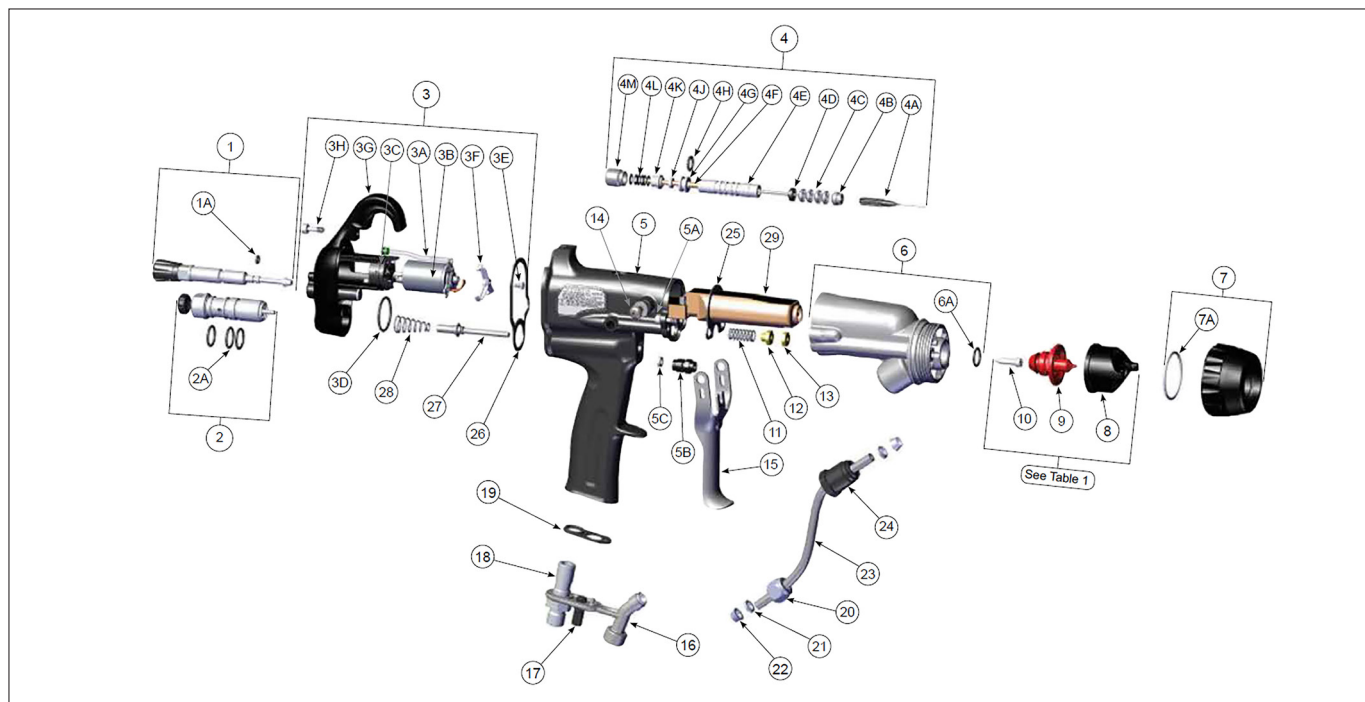

Запасные части

№ п/п	Артикул	Описание
1	80273-00	Воздушный клапан регулировки факела в сборе
1A	79001-16	Уплотнительное кольцо, устойчивое к растворителям
	80262-00	Материальный картридж в сборе
2	80262-01	Материальный картридж в сборе (нерегулируемая подача)
2A	79001-08	Уплотнительное кольцо, устойчивое к растворителям
3	80378-00	Задняя крышка с электродвигателем в сборе
3A	80213-00	Световод индикатора
3B	80255-00	Электродвигатель в сборе
3C	79755-00	Соединение для подачи материала в насос
3D	7554-61	Уплотнительное кольцо, устойчивое к растворителям
3E	80275-00	Винт
3F	80219-00	Стопорный кронштейн
3G	80254-00	Задняя крышка
3H	80274-00	Винт для задней крышки
4	80263-45	Шток иглы в сборе для версии 45kV
	80263-65	Шток иглы в сборе для версии 65kV
4A	70430-01	Электрод износостойкий в сборе
	70430-01-K3	Электрод износостойкий в сборе (3 шт.)
4B	80677-00	Переходник с наружной резьбой
	14323-00	Уплотнение шевронное диам. 3/8"
	14323-00-K4	Уплотнение шевронное (4 шт.)
4D	18821-00	Переходник с внутренней резьбой шевронный
4E	80257-45	Уплотнение трубчатое для RX (45kV)
	80257-65	Уплотнение трубки для RX (65kV)
4F	80225-45	Шток иглы в сборе для RX (45kV)
	80225-65	Шток иглы в сборе для RFX (65kV)
4G	79001-06	Уплотнительное кольцо, устойчивое к растворителям
4H	78629-00	Держатель уплотнения иглы задний
4J	10051-05	U-образное уплотнение подпружиненное
4K	78630-00	Уплотнение проставочное
	17390-04	Шайба пружинная тарельчатая
	17390-04-K6	Шайба пружинная тарельчатая (6 шт.)
4L	78631-00	Гайка уплотнительная
5	80870-00	Рукоятка в сборе с платой управления двигателем и жгутом проводов

№ п/п	Артикул	Описание
5A	80274-00	Винт крепления ствола к рукоятки
5B	80229-00	Стопорная гайка воздушного клапана
5C	10051-05	U-образное уплотнение подпружиненное
6	80376-00	Ствол и уплотнительное кольцо в сборе для RX 45kV
	80489-00	Ствол с уплотнительным кольцом для RFXw (65kV)
6A	79001-07	Уплотнительное кольцо, устойчивое к растворителям (входит в поз. № 6)
7	80377-00	Стопорная гайка и уплотнительное кольцо в сборе
7A	LSOR0005-17	Уплотнительное кольцо в герметичной оболочке
11	80258-00	Пружина возвратная
12	80243-00	Гайка передняя зажимная
13	80242-00	Гайка задняя зажимная
14	80268-00	Винт спускового крючка
15	80211-00	Спусковой крючок малого профиля
16	80497-00	Кронштейн соединения для подачи материала
17	80221-00	Фитинг выпускной
18	80868-00	Фитинг впускной воздушный
	80869-00	Фитинг впускной воздушный быстроразъемный
19	80684-00	Прокладка выпускного фитинга комбинированная
20	79861-00	Трубка воздушная
21	EMF-203-05	Втулка уплотнительная передняя 3/8"
22	EMF-202-05	Втулка уплотнительная задняя 3/8"
23	80269-45	Трубка для подачи материала для версии 45kV
	80269-65	Трубка для подачи материала для версии 65kV
	79879-03	Спиральная трубка для подачи материала
24	80346-00	Гайка фитинга
25	80745-00	Уплотнение ствола
26	80732-00	Уплотнение заднее
27	80244-00	Воздушный клапан в сборе
28	80533-00	Пружина воздушного клапана
29	80250-45	Каскадный блок в сборе для 45kV
	80250-65	Каскадный блок в сборе для 65kV



RansFlex RFXi LP 65kV

Артикул

81465-X11100	RansFlex RFXi LP 65kV с воздушной головой TI-40, соплом, без воздушного/материального шланга
81465-X11105	RansFlex RFXi LP 65kV с быстроразъемным соединением для воздушного шланга, воздушной головой TI-40, соплом, без воздушного/материального шланга
81465-X11102	RansFlex RFXi LP 65kV с воздушной головой TI-40, соплом, воздушным шлангом длиной 10 м, без материального шланга
81465-X11107	RansFlex RFXi LP 65kV с быстроразъемным соединением для воздушного шланга, воздушной головой TI-40, соплом, воздушным шлангом длиной 10 м, без материального шланга
81465-X11112	RansFlex RFXi LP 65kV с воздушной головой TI-40, соплом, воздушным/материальным шлангом длиной 10 м
81465-X11117	RansFlex RFXi LP 65kV с быстроразъемным соединением для воздушного шланга, воздушной головой TI-40, соплом, воздушным/материальным шлангом длиной 10 м

Таблица выбора воздушной головы

Маркировка	Артикул	0.7	1.0	1.2	1.4	1.8
TI-40	80383-00	●	●	●	●	●

Таблица выбора сопел

Описание	0,7	Цвет	1,0	Цвет	1,2	Цвет	1,4	Цвет	1,8	Цвет
Сопло – стандартное для головы TI-40	80239-07	Черный	80239-10	Черный	80239-12	Красный	80239-14	Серый	80239-18	Зеленый

Материальные шланги в сборе

Артикул	Описание
80303-05	Материальный шланг низкого давления длиной 5 м
80303-10	Материальный шланг низкого давления длиной 10 м
80303-15	Материальный шланг низкого давления длиной 15 м
80303-20	Материальный шланг низкого давления длиной 20 м
80303-30	Материальный шланг низкого давления длиной 30 м

Воздушные шланги в сборе

Артикул	Описание
80558-05	Воздушный шланг низкого давления Super Flexible длиной 5 м
80558-10	Воздушный шланг низкого давления Super Flexible длиной 10 м
80558-15	Воздушный шланг низкого давления Super Flexible длиной 15 м
80558-20	Воздушный шланг низкого давления Super Flexible длиной 20 м
80558-06	Воздушный шланг низкого давления с быстроразъемными фитингами длиной 5 м
80558-11	Воздушный шланг низкого давления с быстроразъемными фитингами длиной 10 м
80558-16	Воздушный шланг низкого давления с быстроразъемными фитингами длиной 15 м
80558-21	Воздушный шланг низкого давления с быстроразъемными фитингами длиной 20 м

Рекомендуемые запасные части и принадлежности для RansFlex RFXi



70430-01
Электрод Hi-Flex для RansFlex RFXi



80250-65
Каскадный блок в сборе для RansFlex RFXi 65kv



80255-00
Турбина в сборе для RansFlex RFXi



80696-00
Комплект прокладок рукоятки для RansFlex RFXi



80353-00
Многофункциональный ключ для RansFlex RFXi



11775-10
Защитный рукав 30 мм серый для RansFlex



11775-05
Защитный рукав 55 мм серый для RansFlex RFXi

Доступные модели RansFlex RFXi 65kV:

81465-ABCDEF

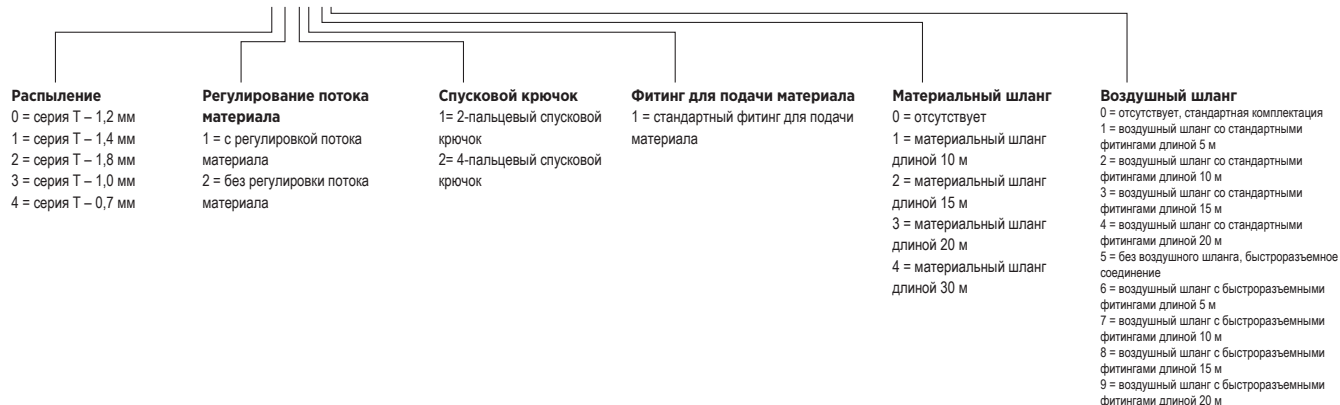

RansFlex RFXi

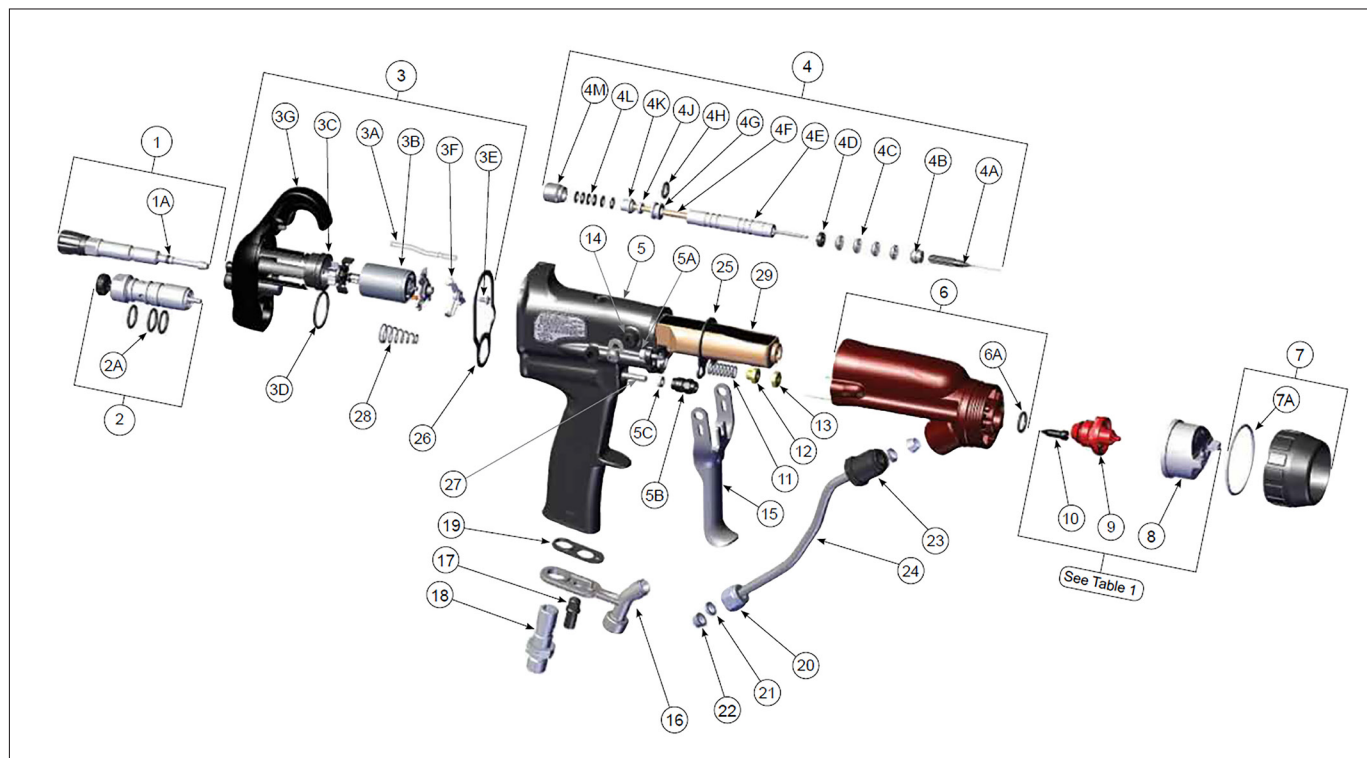

Запасные части

№ п/п	Артикул	Описание
1	80273-00	Воздушный клапан формы факела в сборе
1A	79001-16	Уплотнительное кольцо, устойчивое к сольвентным растворителям
2	80262-00	Материальный картридж в сборе (регулируемая подача)
	80262-01	Материальный картридж в сборе (нерегулируемая подача)
2A	79001-08	Уплотнительное кольцо, устойчивое к сольвентным растворителям
3	80378-00	Задняя крышка с электродвигателем в сборе
3A	80213-00	Световод индикатора
3B	80255-00	Электродвигатель в сборе (вкл. опору и винты)
3C	79775-00	Монтажный блок
3D	7554-61	Уплотнительное кольцо
3E	80275-00	Винт
3F	80219-00	Кронштейн стопорный
3G	80254-00	Крышка задняя (вкл. винты)
3H	80274-00	Винт крепления ствола к рукоятки
4	80263-65	Шток иглы в сборе для версии 65kV
4A	70430-01	Электрод износостойкий в сборе
	70430-01-K3	Электрод износостойкий в сборе (3 шт.)
4B	80677-00	Переходник с наружной резьбой
4C	14323-00	Уплотнение шевронное диам. 3/8"
	14323-00-K4	Уплотнение шевронное диам. 3/8" (4 шт.)
4D	18821-00	Переходник с внутренней резьбой шевронный
4E	80257-65	Уплотнение трубчатое для RFX (65kV)
4F	80225-65	Шток иглы в сборе для RFXi (65kV)
4G	79001-06	Уплотнительное кольцо, устойчивое к растворителям
4H	78629-00	Держатель уплотнения иглы задний
4J	10051-05	U-образное уплотнение подпружиненное
4K	78630-00	Уплотнение проставочное
4L	17390-04	Шайба пружинная тарельчатая
	17390-04-K6	Шайба пружинная тарельчатая (6 шт.)
4M	78631-00	Гайка уплотнительная
5	80870-00	Рукоятка в сборе

№ п/п	Артикул	Описание
5A	80274-00	Винт крепления ствола к рукоятки
5B	80229-00	Стопорная гайка воздушного клапана
5C	10051-05	U-образное уплотнение подпружиненное
6	80724-00	Ствол и уплотнительное кольцо в сборе для RFXi 65kV
6A	79001-07	Уплотнительное кольцо, устойчивое к сольвентным растворителям
7	80532-00	Стопорная гайка и уплотнительное кольцо в сборе
7A	LSOR0005-17	Уплотнительное кольцо в герметичной оболочке
11	80258-00	Пружина возвратная
12	80243-00	Гайка передняя зажимная
13	80242-00	Гайка задняя зажимная
14	80268-00	Винт спускового крючка
15	80211-00	Спусковой крючок 2-пальцевый металлический
16	80212-00	Кронштейн соединения для подачи материала
17	80221-00	Фитинг выпускной
18	80868-00	Фитинг впускной воздушный
	80869-00	Фитинг впускной воздушный быстроразъемный
19	80684-00	Прокладка выпускного фитинга
20	EMF-201-04	Гайка шестигранная нейлоновая
21	EMF-203-04	Втулка уплотнительная передняя 1/4"
22	EMF-202-04	Втулка уплотнительная задняя 1/4"
23	80346-00	Гайка фитинга
24	80269-65	Трубка для подачи материала для версии 65kV
	79879-03	Спиральная трубка для подачи материала
25	80745-00	Уплотнение ствола
26	80732-00	Уплотнение заднее
27	80244-00	Воздушный клапан в сборе
28	80533-00	Пружина воздушного клапана
29	80250-65	Каскадный блок в сборе для версии 65kV



RansFlex RXQ Solvent Quick Fan Adjust LP 45kV

Артикул

81545-X11100	RansFlex RXQ LP 45kV с воздушной головой, соплом, воздушным шлангом длиной 10 м, без материального шланга
81545-X11105	RansFlex RXQ LP 45kV с быстроразъемным соединением для воздушного шланга, воздушной головой, соплом, воздушным шлангом длиной 10 м, без материального шланга
81545-X11102	RansFlex RXQ LP 45kV с воздушной головой, соплом, воздушным/материальным шлангом длиной 10 м
81545-X11107	RansFlex RXQ LP 45kV с быстроразъемным соединением для воздушного шланга, воздушной головой, соплом, воздушным/материальным шлангом длиной 10 м
81545-X11112	RansFlex RXQ LP 45kV with air cap, tip, 10m air and fluid hose
81545-X11117	RansFlex RXQ LP 45kV with QD for air, air cap, tip, 10m air and fluid hose

RansFlex RFXQ Solvent Quick Fan Adjust LP 65kV

Артикул

81565-X11100	RansFlex RFXQ LP 65kV с воздушной головой, соплом, без воздушного/материального шланга
81565-X11105	RansFlex RFXQ LP 65kV с быстроразъемным соединением для воздушного шланга, воздушной головой, соплом, без воздушного/материального шланга
81565-X11102	RansFlex RFXQ LP 65kV с воздушной головой, соплом, воздушным шлангом длиной 10 м, без материального шланга
81565-X11107	RansFlex RFXQ LP 65kV с быстроразъемным соединением для воздушного шланга, воздушной головой, соплом, воздушным шлангом длиной 10 м, без материального шланга
81565-X11112	RansFlex RXQ LP 65kV с воздушной головой, соплом, воздушным/материальным шлангом длиной 10 м
81565-X11117	RansFlex RFXQ LP 65kV с быстроразъемным соединением для воздушного шланга, воздушной головой, соплом, воздушным/материальным шлангом длиной 10 м

Таблица выбора воздушной головы

Маркировка	Артикул	0.7	1.0	1.2	1.4	1.8
C-31	80231-00			●	●	●
T-40	80240-00	●	●	●	●	●
V-65	80265-00	●	●	●	●	●

Таблица выбора сопел

Описание	0,7	Цвет	1,0	Цвет	1,2	Цвет	1,4	Цвет	1,8	Цвет
Сопло - стандартное для головы C-31					80230-12	Красный	80230-14	Серый	80230-18	Зеленый
Сопло - стандартное для головы T-40	80239-07 ¹	Черный	80239-101	Черный	80239-12	Красный	80239-14	Серый	80239-18	Зеленый
Сопло - стандартное для головы V-65	80264-07 ¹	Черный	80264-101	Черный	80264-12	Красный	80264-14	Серый	80264-18	Зеленый
Сопло - износостойкое для головы V-65							80464-14	Желто-коричневый	80464-18	Желто-коричневый

¹ Продаются только в качестве запасных частей

Материальные шланги в сборе

Артикул	Описание
80303-05	Материальный шланг низкого давления длиной 5 м
80303-10	Материальный шланг низкого давления длиной 10 м
80303-15	Материальный шланг низкого давления длиной 15 м
80303-20	Материальный шланг низкого давления длиной 20 м
80303-30	Материальный шланг низкого давления длиной 30 м

Воздушные шланги в сборе

Артикул	Описание
80558-05	Воздушный шланг низкого давления Super Flexible длиной 5 м
80558-10	Воздушный шланг низкого давления Super Flexible длиной 10 м
80558-15	Воздушный шланг низкого давления Super Flexible длиной 15 м
80558-20	Воздушный шланг низкого давления Super Flexible длиной 20 м
80558-06	Воздушный шланг низкого давления с быстроразъемными фитингами длиной 5 м
80558-11	Воздушный шланг низкого давления с быстроразъемными фитингами длиной 10 м
80558-16	Воздушный шланг низкого давления с быстроразъемными фитингами длиной 15 м
80558-21	Воздушный шланг низкого давления с быстроразъемными фитингами длиной 20 м

Рекомендуемые запасные части и принадлежности для RansFlex RXQ и RFXQ



70430-01
Электрод Hi-Flex для RansFlex



80250-45
Каскадный блок в сборе для RansFlex 45kv



80250-65
Каскадный блок в сборе для RansFlex 65kv



80255-00
Турбина в сборе для RansFlex



80353-00
Многофункциональный ключ для RansFlex



11775-10
Защитный рукав 30 мм серый для RansFlex



11775-05
Защитный рукав 55 мм серый для RansFlex

Электростатические краскораспылители

Доступные модели RansFlex RXQ 45kV:

81545-ABCDEF

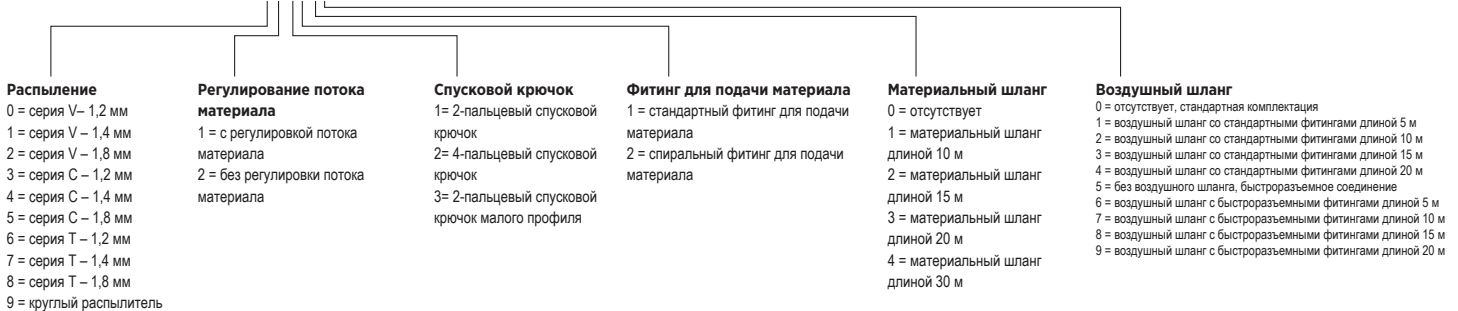

Доступные модели RansFlex RFXQ 65kV:

81565-ABCDEF

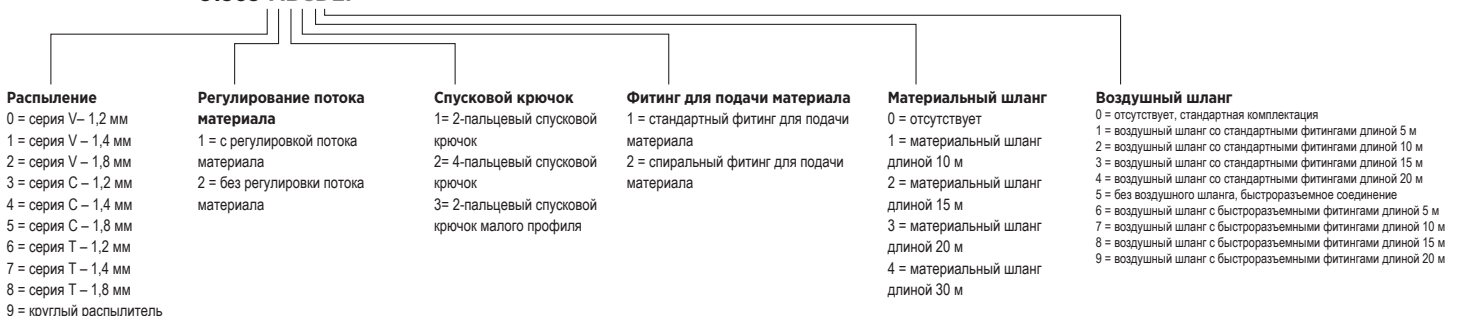

RansFlex RXQ/RFXQ

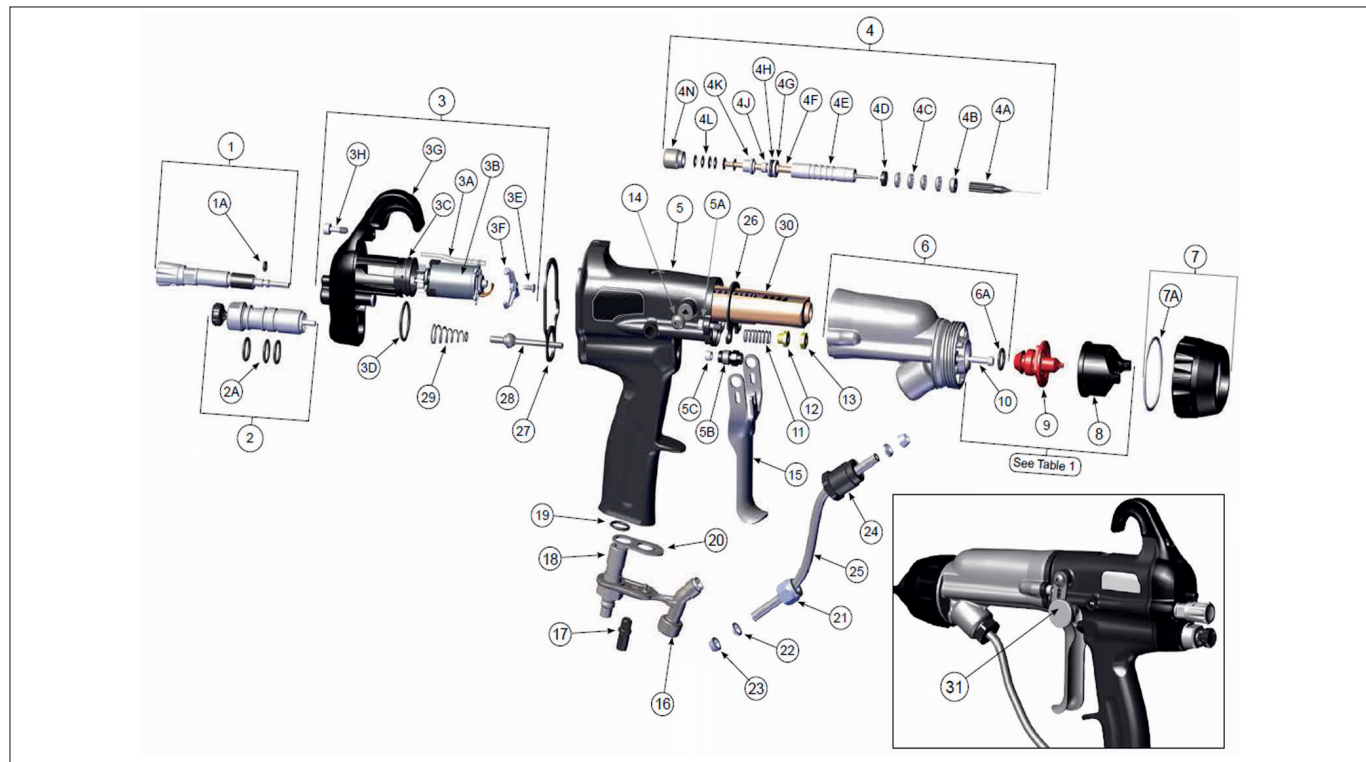

Запасные части

№ п/п	Артикул	Описание
1	80273-00	Воздушный клапан регулировки факела в сборе
1A	79001-16	Уплотнительное кольцо, устойчивое к растворителям
	80262-00	Материальный картридж в сборе
2	80262-01	Материальный картридж в сборе (нерегулируемая подача)
2A	79001-08	Уплотнительное кольцо, устойчивое к растворителям
3	80378-00	Задняя крышка с электродвигателем в сборе
3A	80213-00	Световод индикатора
3B	80255-00	Электродвигатель в сборе
3C	79755-00	Блок переноса
3D	7554-61	Уплотнительное кольцо, устойчивое к растворителям
3E	80275-00	Винт
3F	80219-00	Кронштейн стопорный
3G	80254-00	Крышка задняя
3H	80274-00	Винт задней крышки
4	80263-45	Шток иглы в сборе для версии 45kV
	80263-65	Шток иглы в сборе для версии 65kV
4A	70430-01	Электрод износостойкий в сборе
	70430-01-K3	Электрод износостойкий в сборе (3 шт.)
4B	80677-00	Переходник с наружной резьбой
	14323-00	Уплотнение шевронное diam. 3/8"
	14323-00-K4	Уплотнение шевронное (4 шт.)
4C	18821-00	Переходник с внутренней резьбой шевронный
4D	80257-45	Уплотнение трубчатое для RX (45kV)
4E	80225-45	Шток иглы в сборе для RX (45kV)
	80225-65	Шток иглы в сборе для RFX (65kV)
4G	79001-06	Уплотнительное кольцо, устойчивое к растворителям
4H	78629-00	Держатель уплотнения иглы задний
4J	10051-05	U-образное уплотнение подпружиненное
4K	78630-00	Уплотнение проставочное
4L	17390-04	Шайба пружинная тарельчатая
	17390-04-K6	Шайба пружинная тарельчатая (6 шт.)
4M	78631-00	Гайка уплотнительная
5	80870-00	Рукоятка в сборе с платой управления двигателем и жгутом проводов

№ п/п	Артикул	Описание
5A	80274-00	Винт крепления ствола к рукоятки
5B	80229-00	Стопорная гайка воздушного клапана
5C	10051-05	U-образное уплотнение подпружиненное
6	80376-00	Ствол и уплотнительное кольцо в сборе для RX 45kV
	80489-00	Ствол с уплотнительным кольцом для RFXw (65kV)
6A	79001-07	Уплотнительное кольцо, устойчивое к растворителям (входит в поз. № 6)
7	80377-00	Стопорная гайка и уплотнительное кольцо в сборе
7A	LSOR0005-17	Уплотнительное кольцо в герметичной оболочке
11	80258-00	Пружина возвратная
12	80243-00	Гайка передняя зажимная
13	80242-00	Гайка задняя зажимная
14	80268-00	Винт спускового крючка
15	80211-00	Спусковой крючок малого профиля
16	80497-00	Кронштейн фитинга для подачи материала
17	80221-00	Фитинг выпускной
18	80868-00	Фитинг впускной воздушный
	80869-00	Фитинг впускной воздушный быстроразъемный
19	80684-00	Прокладка выпускного фитинга комбинированная
20	79861-00	Трубка воздушная
21	EMF-203-05	Втулка уплотнительная передняя 3/8"
22	EMF-202-05	Втулка уплотнительная задняя 3/8"
23	80269-45	Трубка для подачи материала для версии 45kV
	80269-65	Трубка для подачи материала для версии 65kV
	79879-03	Спиральная трубка для подачи материала
24	80346-00	Гайка фитинга
25	80745-00	Уплотнение ствола
26	80732-00	Уплотнение заднее
27	80244-00	Воздушный клапан в сборе
28	80533-00	Пружина воздушного клапана
29	80250-45	Каскадный блок в сборе для 45kV
	80250-65	Каскадный блок в сборе для версии 65kV
30	80550-00	Клапан быстрой регулировки факела в сборе



RansFlex RFXW Waterbased Direct Charge LP 65kV

Артикул	Описание
81520-X11000	RansFlex RFXW LP 65kV с воздушной головой, соплом, без воздушного/материального шланга
81520-X11005	RansFlex RFXW LP 65kV с быстроразъемным соединением для воздушного шланга, воздушной головой, соплом, без воздушного/материального шланга
81520-X11002	RansFlex RFXW LP 65kV с воздушной головой, соплом, воздушным шлангом длиной 10 м, без материального шланга
81520-X11007	RansFlex RFXW LP 65kV с быстроразъемным соединением для воздушного шланга, воздушной головой, соплом, воздушным шлангом длиной 10 м, без материального шланга
81520-X11012	RansFlex RFXW LP 65kV с воздушной головой, соплом, воздушным/материальным шлангом 3/16" длиной 10 м
81520-X11017	RansFlex RFXW LP 65kV с быстроразъемным соединением для воздушного шланга, воздушной головой, соплом, воздушным/материальным шлангом 3/16" длиной 10 м
81520-X11032	RansFlex RFXW LP 65kV с воздушной головой, соплом, воздушным/материальным шлангом 1/4" длиной 10 м
81520-X11037	RansFlex RFXW LP 65kV с быстроразъемным соединением для воздушного шланга, воздушной головой, соплом, воздушным/материальным шлангом 1/4" длиной 10 м

Таблица выбора воздушной головы

Маркировка	Артикул	0.7	1.0	1.2	1.4	1.8
C-31	80231-00			●	●	●
T-40	80240-00	●	●	●	●	●
V-65	80265-00	●	●	●	●	●

Таблица выбора сопел

Описание	0.7	Цвет	1,0	Цвет	1,2	Цвет	1,4	Цвет	1,8	Цвет
Сопло – стандартное для головы C-31					80230-12	Красный	80230-14	Серый	80230-18	Зеленый
Сопло – стандартное для головы T-40	80239-07 ¹	Черный	80239-101	Черный	80239-12	Красный	80239-14	Серый	80239-18	Зеленый
Сопло – стандартное для головы V-65	80264-07 ¹	Черный	80264-101	Черный	80264-12	Красный	80264-14	Серый	80264-18	Зеленый
Сопло – износостойкое для головы V-65							80464-14	Желто-коричневый	80464-18	Желто-коричневый

¹ Продаются только в качестве запасных частей

Материальные шланги в сборе

Артикул	Описание
80500-10	Материальный шланг низкого давления 3/16" длиной 10 м
80500-15	Материальный шланг низкого давления 3/16" длиной 15 м
80499-10	Материальный шланг низкого давления 1/4" длиной 10 м
80499-15	Материальный шланг низкого давления 1/4" длиной 15 м

*Другие длины шлангов доступны по запросу

Воздушные шланги в сборе

Артикул	Описание
80558-05	Воздушный шланг низкого давления Super Flexible длиной 5 м
80558-10	Воздушный шланг низкого давления Super Flexible длиной 10 м
80558-15	Воздушный шланг низкого давления Super Flexible длиной 15 м
80558-20	Воздушный шланг низкого давления Super Flexible длиной 20 м
80558-06	Воздушный шланг низкого давления с быстроразъемными фитингами длиной 5 м
80558-11	Воздушный шланг низкого давления с быстроразъемными фитингами длиной 10 м
80558-16	Воздушный шланг низкого давления с быстроразъемными фитингами длиной 15 м
80558-21	Воздушный шланг низкого давления с быстроразъемными фитингами длиной 20 м

Рекомендуемые запасные части и принадлежности для RansFlex RFXW



70430-01
Электрод Hi-Flex для RansFlex



80250-65
Каскадный блок в сборе для RansFlex



80255-00
Турбина в сборе для RansFlex



80353-00
Многофункциональный ключ для RansFlex



11775-10
Защитный рукав 30 мм серый для RansFlex



11775-05
Защитный рукав 55 мм серый для RansFlex

Доступные модели RansFlex RFXW 65kV:

81520-ABCOEF

Распыление
0 = серия V – 1,2 мм
1 = серия V – 1,8 мм
2 = серия V – 1,8 мм
3 = серия С – 1,2 мм
4 = серия С – 1,4 мм
5 = серия С – 1,8 мм
6 = серия Т – 1,2 мм
7 = серия Т – 1,4 мм
8 = серия Т – 1,8 мм
9 = круглый распылитель

Регулирование потока материала
1 = с регулировкой потока материала
2 = без регулировки потока материала

Спусковой крючок
1= 2-пальцевый спусковой крючок
2= 4-пальцевый спусковой крючок
3= 2-пальцевый спусковой крючок малого профиля

0 = фитинг для подачи материалов на водной основе

Материальный шланг
0 = отсутствует
1 = материальный шланг 3/16" длиной 10 м
2 = материальный шланг 3/16" – 15 м
3 = материальный шланг 1/4" длиной 10 м
4 = материальный шланг 1/4" – 15 м

Воздушный шланг
0 = отсутствует, стандартная комплектация
1 = воздушный шланг со стандартными фитингами длиной 5 м
2 = воздушный шланг со стандартными фитингами длиной 10 м
3 = воздушный шланг со стандартными фитингами длиной 15 м
4 = воздушный шланг со стандартными фитингами длиной 20 м
5 = без воздушного шланга, быстроразъемное соединение
6 = воздушный шланг с быстроразъемными фитингами длиной 5 м
7 = воздушный шланг с быстроразъемными фитингами длиной 10 м
8 = воздушный шланг с быстроразъемными фитингами длиной 15 м
9 = воздушный шланг с быстроразъемными фитингами длиной 20 м

RansFlex RFXW

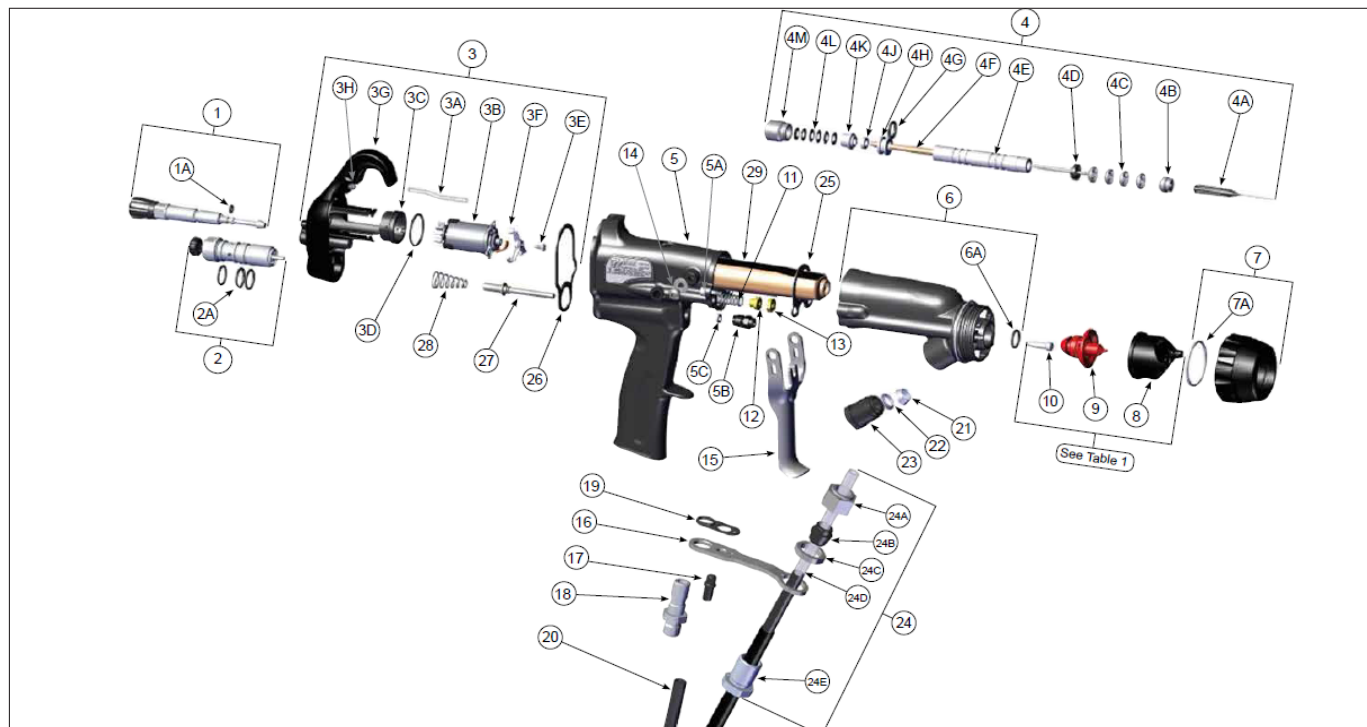

Запасные части

№ п/п	Артикул	Описание
1	80273-00	Воздушный клапан регулировки факела в сборе
1a	79001-16	Уплотнительное кольцо, устойчивое к растворителям
	80262-00	Материальный картридж в сборе
2	80262-01	Материальный картридж в сборе (нерегулируемая подача)
2A	79001-08	Уплотнительное кольцо, устойчивое к растворителям
3	80378-00	Задняя крышка с электродвигателем в сборе
3A	80213-00	Световод индикатора
3B	80255-00	Электродвигатель в сборе
3C	79755-00	Блок переноса
3D	7554-61	Уплотнительное кольцо, устойчивое к растворителям
3E	80275-00	Винт
3F	80219-00	Кронштейн стопорный
3G	80254-00	Крышка задняя
3H	80274-00	Винт задней крышки
4	80263-65	Шток иглы в сборе
4A	70430-01	Электрод износостойкий в сборе
	70430-01-K3	Электрод износостойкий в сборе (3 шт.)
4B	80677-00	Переходник с наружной резьбой
4C	14323-00	Уплотнение шевронное диам. 3/8"
	14323-00-K4	Уплотнение шевронное (4 шт.)
4D	18821-00	Переходник с внутренней резьбой шевронный
4E	80257-65	Уплотнение трубчатое для RX (65kv)
4F	80225-65	Шток иглы в сборе для RFX (65kv)
4G	79001-06	Уплотнительное кольцо, устойчивое к растворителям
4H	78629-00	Держатель уплотнения иглы задний
4J	10051-05	U-образное уплотнение подпружиненное
4K	78630-00	Уплотнение проставочное
4L	17390-04	Шайба пружинная тарельчатая
	17390-04-K6	Шайба пружинная тарельчатая (6 шт.)
4M	78631-00	Гайка уплотнительная
5	80870-00	Рукоятка в сборе с платой управления двигателем
5A	80274-00	Screw, Barrel-Handle
5B	80229-00	Nut, Retaining, Air Valve
5C	10051-05	Cup Seal, Spring Loaded
6	80489-00	Ствол с уплотнительным кольцом для RFXw (65kv)

№ п/п	Артикул	Описание
6A	79001-07	Уплотнительное кольцо, устойчивое к растворителям (входит в поз. № 6)
7	80377-00	Стопорная гайка и уплотнительное кольцо в сборе
7A	LSOR0005-17	Уплотнительное кольцо в герметичной оболочке
11	80258-00	Пружина возвратная
12	80243-00	Гайка передняя зажимная
13	80242-00	Гайка задняя зажимная
14	80268-00	Винт спускового крючка
15	80211-00	Спусковой крючок малого профиля
16	80497-00	Кронштейн фитинга для подачи материала
17	80221-00	Фитинг выпускной
18	80868-00	Фитинг впускной воздушный
	80869-00	Фитинг впускной воздушный быстроразъемный
19	80684-00	Прокладка выпускного фитинга комбинированная
20	79861-00	Трубка воздушная
21	EMF-203-05	Втулка уплотнительная передняя 3/8"
22	EMF-202-05	Втулка уплотнительная задняя 3/8"
23	80346-01	Фитинг 3/8" ODT
24	80500-XX	Шланг 3/16" в сборе
	80501-XX	Шланг 1/4" в сборе
24A	3587-02	Гайка
24B	72315-00	Втулка уплотнительная электропроводная
24C	10553-05	Гайка
24D	80498-XX	Шланг 3/16"
	80499-XX	Шланг 1/4"
24E	72311-00	Фитинг для материального шланга
25	80745-00	Уплотнение ствола
26	80732-00	Уплотнение заднее
27	80244-00	Воздушный клапан в сборе
28	80533-00	Пружина воздушного клапана
29	80250-65	Каскадный блок в сборе для RFX (65kv)



Автоматический электростатический краскораспылитель RansFlex RFXA Solvent LP 65kV (для материалов на основе сольвентных растворителей)

Артикул	
80665-X121000	RansFlex RFXA 65kV Non-Bleeder (с регулируемой подачей материала), с воздушной головой, соплом, без материального шланга
80665-X121021	RansFlex RFXA 65kV Non-Bleeder (с регулируемой подачей материала), с воздушной головой, соплом, без материального шланга, с блоком питания 9060 и кабелем питания длиной 10 м
80665-X221000	RansFlex RFXA 65kV Bleeder (с нерегулируемой подачей материала), с воздушной головой, соплом, без материального шланга
80665-X221021	RansFlex RFXA 65kV Bleeder (с нерегулируемой подачей материала), с воздушной головой, соплом, без материального шланга, с блоком питания 9060 и кабелем питания длиной 10 м

Блок управления – Cascade

Артикул	Описание
80120-612	Низковольтный блок управления 9060 для Classic 65 кВ, низкое давление

Таблица выбора воздушной головы

Маркировка	Артикул	0.7	1.0	1.2	1.4	1.8
C-31	80231-00			●	●	●
T-40	80240-00	●	●	●	●	●
V-65	80265-00	●	●	●	●	●

Таблица выбора сопел

Описание	0.7	Цвет	1,0	Цвет	1,2	Цвет	1,4	Цвет	1,8	Цвет
Сопло – стандартное для головы C-31					80230-12	Красный	80230-14	Серый	80230-18	Зеленый
Сопло – стандартное для головы T-40	80239-07 ¹	Черный	80239-10 ¹	Черный	80239-12	Красный	80239-14	Серый	80239-18	Зеленый
Сопло – стандартное для головы V-65	80264-07 ¹	Черный	80264-10 ¹	Черный	80264-12	Красный	80264-14	Серый	80264-18	Зеленый
Сопло – износостойкое для головы V-65							80464-14	Желто-коричневый	80464-18	Желто-коричневый

¹ Продаются только в качестве запасных частей

Материальные шланги в сборе

Артикул	Описание
80303-10	Материальный шланг низкого давления длиной 10 м
80303-15	Материальный шланг низкого давления длиной 15 м
80303-20	Материальный шланг низкого давления длиной 20 м
80303-30	Материальный шланг низкого давления длиной 30 м

*Другие длины шлангов доступны по запросу

Рекомендуемые запасные части и принадлежности для RansFlex RFXA

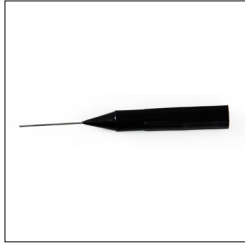

70430-01
Электрод Hi-Flex для RansFlex



80590-65
Каскадный блок в сборе для RansFlex RFXA 65kV



80745-00
Уплотнение ствола для RansFlex RFXA 65kV



80353-00
Многофункциональный ключ для RansFlex

Доступные модели RansFlex RFXA 65kV:

80665-ABCDEFG

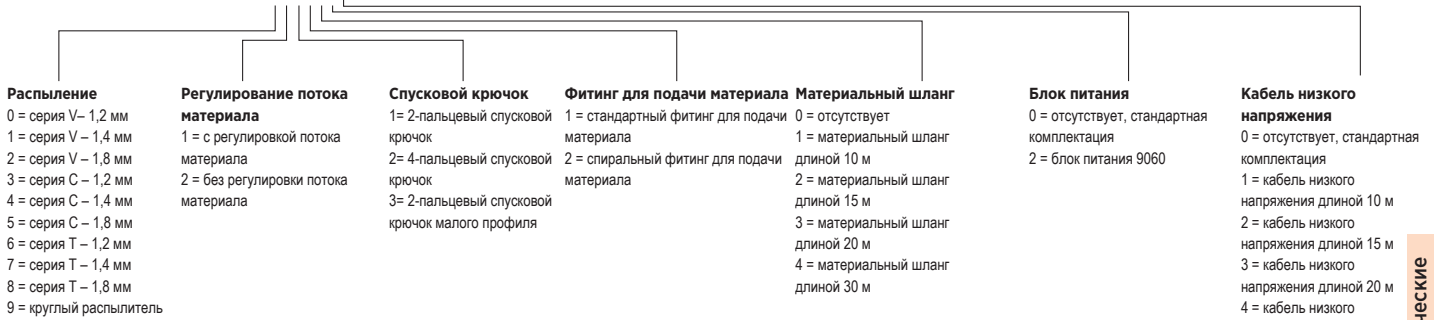

RansFlex RFXA 65kV Non-Bleeder (с регулируемой подачей материала)

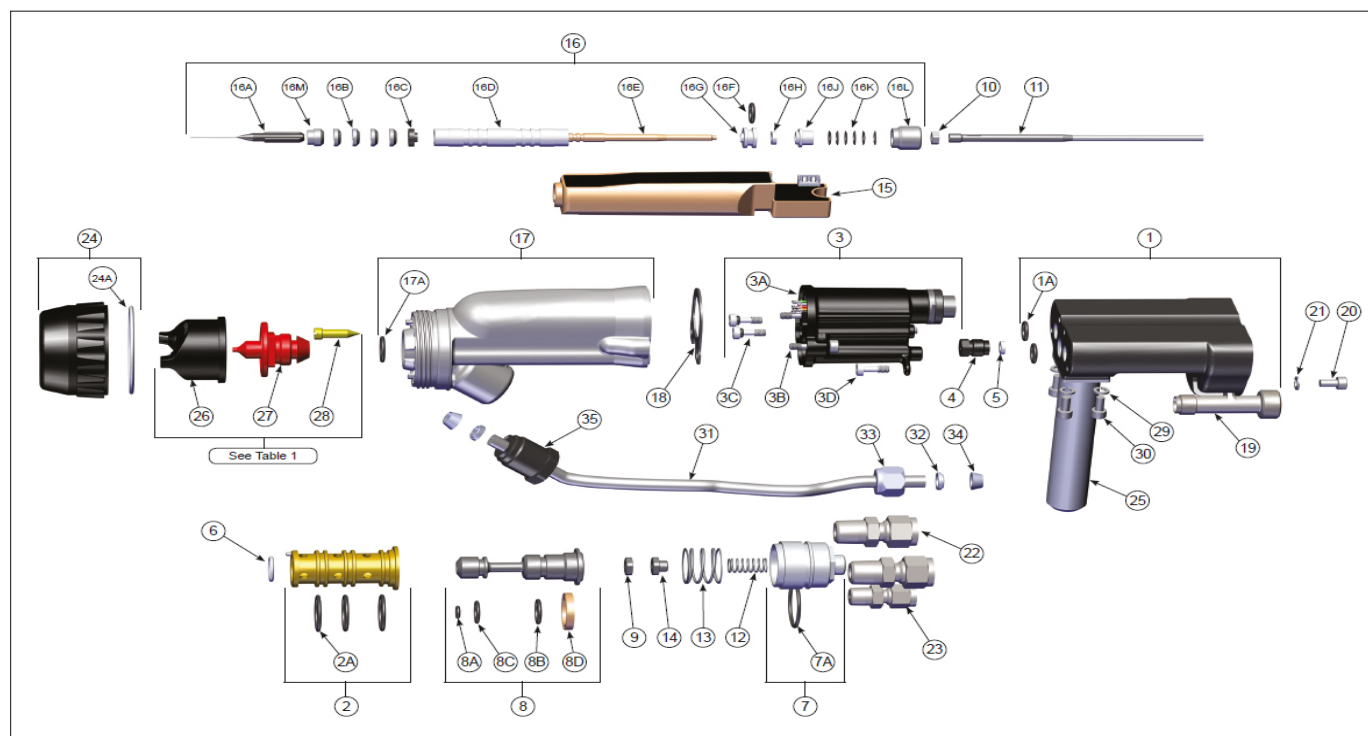

Запасные части

№ п/п	Артикул	Описание
1	80602-00	Уплотнительное кольцо, поршень и корпус в сборе
1a	79001-06	Уплотнительное кольцо, устойчивое к растворителям
2	80603-00	Втулка в сборе
2a	79001-19	Уплотнительное кольцо, устойчивое к растворителям
3	80605-00	Каскадный блок и корпус в сборе
3a	80672-00	Корпус в сборе
3b	80695-00	Модифицированный винт
3c	80609-00	Винт и уплотнительное кольцо в сборе
3d	80608-00	Низкопрофильный винт
4	80606-00	Стопорная гайка воздушного клапана
5	10051-05	U-образное уплотнение подпружиненное
6	13076-13	Уплотнительное кольцо 2-013 из ПТФЭ
7	80595-00	Крышка в сборе
7a	79001-12	Уплотнительное кольцо, устойчивое к растворителям
8	80594-00	Поршень в сборе
8a	79001-03	Уплотнительное кольцо, устойчивое к растворителям
8b	79001-07	Уплотнительное кольцо, устойчивое к растворителям
8c	79001-14	Уплотнительное кольцо, устойчивое к растворителям
8d	80597-00	U-образное уплотнение подпружиненное
9	80593-00	Гайка задняя зажимная
10	80592-00	Гайка зажимная
11	80591-00	Удлинитель штока иглы
12	80258-00	Пружина возвратная
13	80587-00	Пружина для возврата поршня
14	80588-00	Гайка зажимная пружинной направляющей
15	80590-65	Каскадный блок в сборе
16	80263-65	Шток иглы в сборе
16a	70430-01	Электрод износостойкий в сборе
	70430-01-K3	Электрод (3 шт.)
16b	14323-00	Seal, Chevron, 3/8 Dia.
	14323-00-K4	Seal, Chevron, (Kit of 4)
16c	18821-00	Adapter Female Chevron
16d	80257-65	Tube, Packing
16e	80225-65	Шток иглы в сборе
16f	79001-06	Уплотнительное кольцо, устойчивое к растворителям

№ п/п	Артикул	Описание
16g	78629-00	Держатель уплотнения иглы задний
16h	10051-05	U-образное уплотнение подпружиненное
16j	78630-00	Уплотнение проставочное
16k	17390-04	Шайба пружинная тарельчатая
	17390-04-K6	Шайба пружинная тарельчатая (6 шт.)
16l	78631-00	Гайка уплотнительная
16m	80677-00	Переходник с наружной резьбой
17	80379-00	Ствол для версии 65kV и уплотнительное кольцо в сборе
17a	79001-07	Уплотнительное кольцо, устойчивое к растворителям
18	80745-00	Уплотнение ствола
19	80586-00	Фитинг для подачи материала
20	A11119-08	Винт с внутренним шестигранником, нерж. сталь
21	7734-03	Шайба стопорная стандартная
22	80579-00	Фитинг 8 мм
23	80580-00	Фитинг 4 мм
24	80377-00	Стопорная гайка и уплотнительное кольцо в сборе
24a	LSOR0005-17	Уплотнительное кольцо в герметичной оболочке
	80583-19	Монтажный стержень 19 мм
	80583-12	Монтажный стержень 12 мм
29	7734-03	Шайба стопорная стандартная
30	A11119-08	Винт с внутренним шестигранником, нерж. сталь
31	80578-65	Трубка для подачи материала
	79879-01	Спиральная трубка для подачи материала
32	EMF-202-04	Втулка уплотнительная задняя 1/4"
33	EMF-201-04	Гайка шестигранная нейлоновая
34	EMF-203-04	Втулка уплотнительная передняя 1/4"
35	80346-00	Гайка шлангового фитинга

RansFlex RFXA 65kV Bleeder (с нерегулируемой подачей материала)

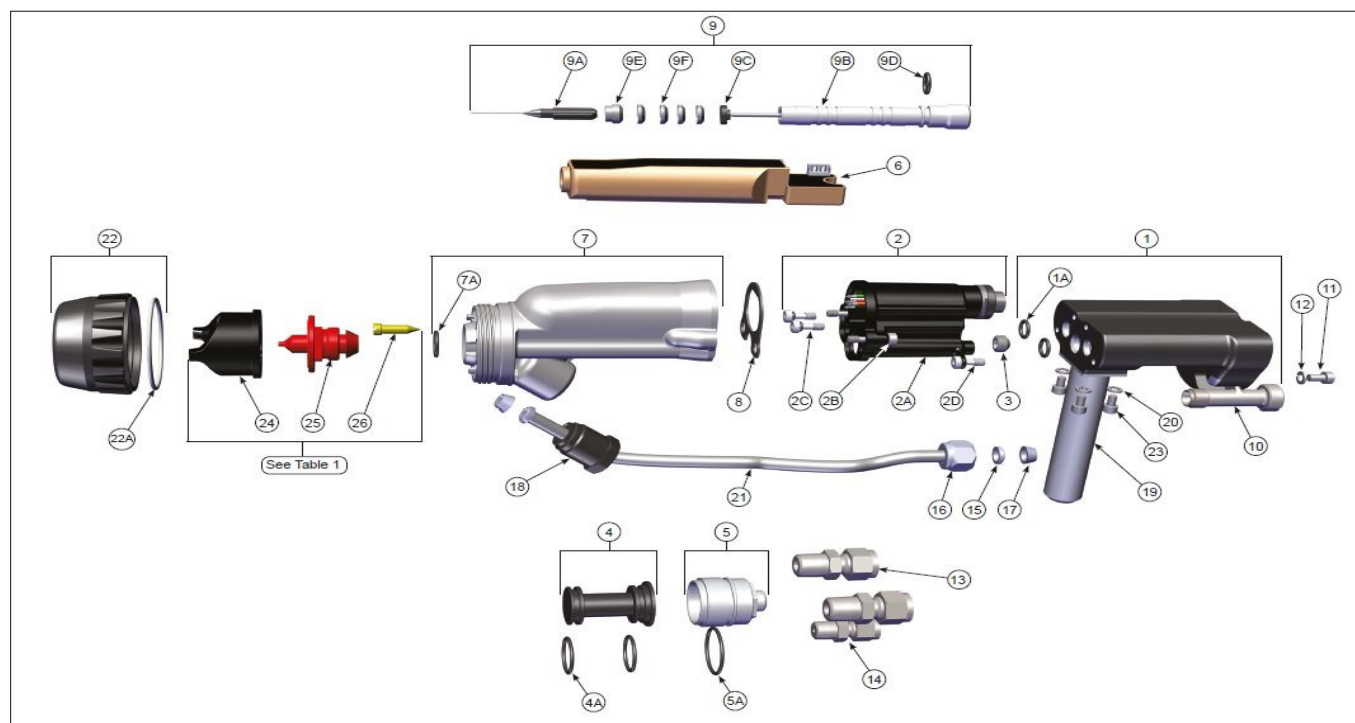

Запасные части

№ п/п	Артикул	Описание
1	80602-00	Уплотнительное кольцо, поршень и корпус в сборе
1a	79001-06	Уплотнительное кольцо, устойчивое к растворителям
2	80605-00	Каскадный блок и корпус в сборе
2a	80672-00	Корпус в сборе
2b	80695-00	Модифицированный винт
2c	80609-00	Винт и уплотнительное кольцо в сборе
2d	80608-00	Низкопрофильный винт
3	80599-00	Заглушка
4	80601-00	Заглушка для версии Bleeder (с нерегулируемой подачей материала)
4a	79001-19	Уплотнительное кольцо, устойчивое к растворителям
5	80595-00	Крышка в сборе
5a	79001-12	Уплотнительное кольцо, устойчивое к растворителям
6	80590-65	Каскадный блок в сборе
7	80379-00	Ствол для версии 65kV и уплотнительное кольцо в сборе
7a	79001-07	Уплотнительное кольцо, устойчивое к растворителям
8	80745-00	Уплотнение ствола
9	80585-65	Шток иглы в сборе
9a	70430-01	Электрод износостойкий в сборе
	70430-01-K3	Электрод (3 шт.)
9b	80589-00	Шток без иглы в сборе для версии Bleeder (с нерегулируемой подачей материала)
9c	18821-00	Переходник с внутренней резьбой шевронный
9d	79001-06	Уплотнительное кольцо, устойчивое к растворителям
9e	80677-00	Переходник с наружной резьбой
9f	14323-00	Уплотнение шевронное диам. 3/8"
	14323-00-K4	Уплотнение шевронное (4 шт.)
10	80586-00	Фитинг для подачи материала
11	A11119-08	Винт с внутренним шестигранником, нерж. сталь
12	7734-03	Шайба стопорная стандартная
13	80579-00	Фитинг 8 мм
14	80580-00	Фитинг 4 мм
15	EMF-202-04	Втулка уплотнительная задняя 1/4"
16	EMF-201-04	Гайка шестигранная нейлоновая
17	EMF-203-04	Втулка уплотнительная передняя 1/4"

№ п/п	Артикул	Описание
18	80346-00	Гайка шлангового фитинга
19	80583-19	Монтажный стержень 19 мм
	80583-12	Монтажный стержень 12 мм
20	7734-03	Шайба стопорная стандартная
21	80578-65	Трубка для подачи материала
	79879-01	Спиральная трубка для подачи материала
22	80377-00	Стопорная гайка и уплотнительное кольцо в сборе
22a	LSOR0005-17	Уплотнительное кольцо в герметичной оболочке
23	A11119-08	Винт с внутренним шестигранником, нерж. сталь



Автоматический электростатический краскораспылитель RansFlex RFXAW Solvent LP 65kV

(для материалов на основе сольвентных растворителей)

Артикул	
80765-X110000	RansFlex RFXA 65kV Non-Bleeder (с регулируемой подачей материала), с воздушной головой, соплом, без материального шланга
80765-X110021	RansFlex RFXA 65kV Non-Bleeder (с регулируемой подачей материала), с воздушной головой, соплом, без материального шланга, с блоком питания 9060 и кабелем питания длиной 10 м
80765-X210000	RansFlex RFXA 65kV Bleeder (с нерегулируемой подачей материала), с воздушной головой, соплом, без материального шланга
80765-X210021	RansFlex RFXA 65kV Bleeder (с нерегулируемой подачей материала), с воздушной головой, соплом, без материального шланга, с блоком питания 9060 и кабелем питания длиной 10 м

Блок управления – Cascade

Артикул	Описание
80120-612	Низковольтный блок управления 9060 для Classic 65 кВ, низкое давление

Таблица выбора воздушной головы

Маркировка	Артикул	0.7	1.0	1.2	1.4	1.8
C-31	80231-00			●	●	●
T-40	80240-00	●	●	●	●	●
V-65	80265-00	●	●	●	●	●

Таблица выбора сопел

Описание	0.7	Цвет	1,0	Цвет	1,2	Цвет	1,4	Цвет	1,8	Цвет
Сопло – стандартное для головы C-31					80230-12	Красный	80230-14	Серый	80230-18	Зеленый
Сопло – стандартное для головы T-40	80239-07 ¹	Черный	80239-101	Черный	80239-12	Красный	80239-14	Серый	80239-18	Зеленый
Сопло – стандартное для головы V-65	80264-071	Черный	80264-101	Черный	80264-12	Красный	80264-14	Серый	80264-18	Зеленый
Сопло – износостойкое для головы V-65							80464-14	Желто-коричневый	80464-18	Желто-коричневый

¹ Продаются только в качестве запасных частей

Материальные шланги в сборе

Артикул	Описание
80500-10	Материальный шланг низкого давления 3/16" длиной 10 м
80500-15	Материальный шланг низкого давления 3/16" длиной 15 м
80499-10	Материальный шланг низкого давления 1/4" длиной 10 м
80499-15	Материальный шланг низкого давления 1/4" длиной 15 м

*Другие длины шлангов доступны по запросу

Рекомендуемые запасные части и принадлежности для RansFlex RFXA



70430-01
Электрод Hi-Flex для RansFlex



80590-65
Каскадный блок в сборе для RansFlex RFXA 65kV



80745-00
Уплотнение ствола для RansFlex RFXA 65kV



80353-00
Многофункциональный ключ для RansFlex

Доступные модели RansFlex RFXA 65kV:

80765-ABCDEFG

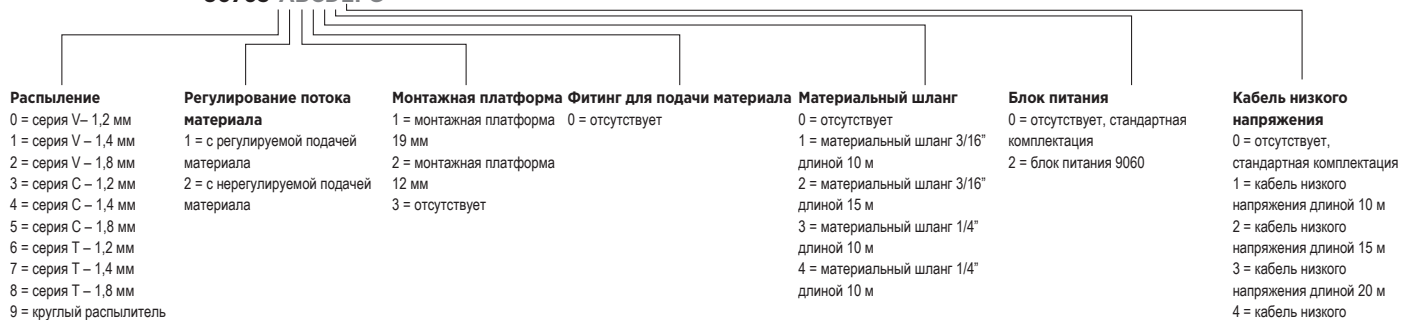

RansFlex RFXAW 65kV Non-Bleeder (с регулируемой подачей материала)

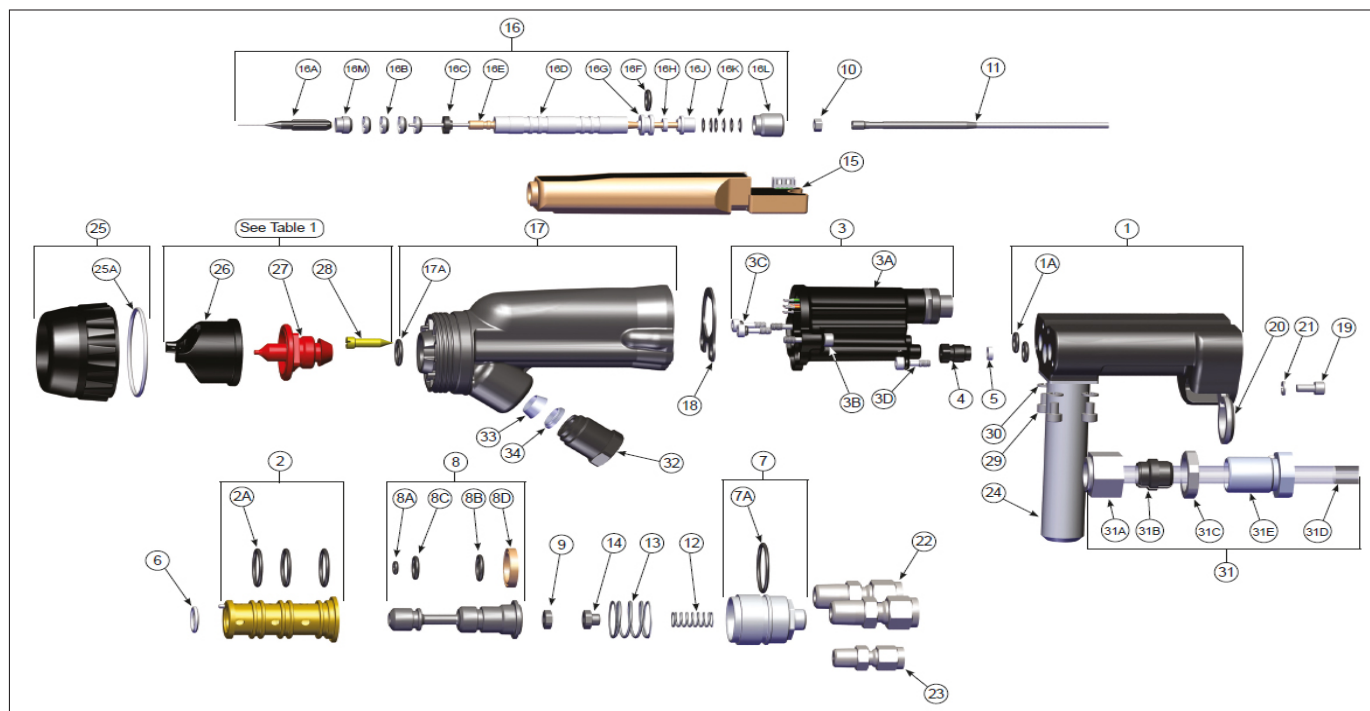

Запасные части

№ п/п	Артикул	Описание
1	80602-00	Уплотнительное кольцо, поршень и корпус в сборе
1a	79001-06	Уплотнительное кольцо, устойчивое к растворителям
2	80603-00	Втулка в сборе
2a	79001-19	Уплотнительное кольцо, устойчивое к растворителям
3	80605-00	Каскадный блок и корпус в сборе
3a	80672-00	Корпус в сборе
3b	80695-00	Модифицированный винт
3c	80609-00	Винт и уплотнительное кольцо в сборе
3d	80608-00	Низкопрофильный винт
4	80606-00	Стопорная гайка воздушного клапана
5	10051-05	U-образное уплотнение подпружиненное
6	13076-13	Уплотнительное кольцо 2-013 из ПТФЭ
7	80595-00	Крышка в сборе
7a	79001-12	Уплотнительное кольцо, устойчивое к растворителям
8	80594-00	Поршень в сборе
8a	79001-03	Уплотнительное кольцо, устойчивое к растворителям
8b	79001-07	Уплотнительное кольцо, устойчивое к растворителям
8c	79001-14	Уплотнительное кольцо, устойчивое к растворителям
8d	80597-00	U-образное уплотнение подпружиненное
9	80593-00	Гайка задняя зажимная
10	80592-00	Гайка зажимная
11	80591-00	Удлинитель штока иглы
12	80258-00	Пружина возвратная
13	80587-00	Пружина для возврата поршня
14	80588-00	Гайка зажимная пружинной направляющей
15	80590-65	Каскадный блок в сборе
16	80263-65	Шток иглы в сборе
16a	70430-01	Электрод износостойкий в сборе
	70430-01-K3	Электрод (3 шт.)
16b	14323-00	Уплотнение шевронное диам. 3/8"
	14323-00-K4	Уплотнение шевронное (4 шт.)
16c	18821-00	Переходник с внутренней резьбой шевронный
16d	80257-65	Уплотнение трубчатое
16e	80225-65	Шток иглы в сборе
16f	79001-06	Уплотнительное кольцо, устойчивое к растворителям
16g	78629-00	Держатель уплотнения иглы задний
16h	10051-05	U-образное уплотнение подпружиненное

№ п/п	Артикул	Описание
16j	78630-00	Уплотнение проставочное
	17390-04	Шайба пружинная тарельчатая
16k	17390-04-K6	Шайба пружинная тарельчатая (6 шт.)
16l	78631-00	Гайка уплотнительная
16m	80677-00	Переходник с наружной резьбой
17	80379-00	Ствол для версии 65kV и уплотнительное кольцо в сборе
17a	79001-07	Уплотнительное кольцо, устойчивое к растворителям
18	80745-00	Уплотнение ствола
19	80586-00	Фитинг для подачи материала
20	A11119-08	Винт с внутренним шестигранником, нерж. сталь
21	7734-03	Шайба стопорная стандартная
22	80579-00	Фитинг 8 мм
23	80580-00	Фитинг 4 мм
24	80583-19	Монтажный стержень 19 мм
	80583-12	Монтажный стержень 12 мм
25	80377-00	Стопорная гайка и уплотнительное кольцо в сборе
25a	LSOR0005-17	Уплотнительное кольцо в герметичной оболочке
29	A11119-08	Винт с внутренним шестигранником, нерж. сталь
30	A11119-08	Винт с внутренним шестигранником, нерж. сталь
	80578-65	Трубка для подачи материала
31	79879-01	Спиральная трубка для подачи материала
	EMF-202-04	Втулка уплотнительная задняя 1/4"
	EMF-201-04	Гайка шестигранная нейлоновая
	EMF-203-04	Втулка уплотнительная передняя 1/4"
35	80346-00	Гайка шлангового фитинга



Vector Cascade

Артикул

79501-12202	VECTOR R70 Cascade, для материалов на основе сольвентных растворителей, напряжение 65 кВ, с кабелем питания длиной 10 м и блоком управления
79501-22202	VECTOR R70 Cascade, для материалов на основе сольвентных растворителей, напряжение 65 кВ, с кабелем питания длиной 15 м и блоком управления
79500-12202	VECTOR R90 Cascade, для материалов на основе сольвентных растворителей, напряжение 85 кВ, с кабелем питания длиной 10 м и блоком управления
79500-22202	VECTOR R90 Cascade, для материалов на основе сольвентных растворителей, напряжение 85 кВ, с кабелем питания длиной 15 м и блоком управления
79523-12102	VECTOR R90 Cascade, для материалов на водной основе, напряжение 85 кВ, с кабелем питания длиной 10 м, блоком управления и изолированным материальным шлангом длиной 10 м
79523-22302	VECTOR R90 Cascade, для материалов на водной основе, напряжение 85 кВ, с кабелем питания длиной 15 м, блоком управления и изолированным материальным шлангом длиной 15 м



Vector Classic

Артикул

79504-12202	VECTOR R70 Classic, для материалов на основе сольвентных растворителей, напряжение 65 кВ, с кабелем питания длиной 10 м и блоком управления
79504-22202	VECTOR R70 Classic, для материалов на основе сольвентных растворителей, напряжение 65 кВ, с кабелем питания длиной 15 м и блоком управления
79503-12202	VECTOR R90 Classic, для материалов на основе сольвентных растворителей, напряжение 85 кВ, с кабелем питания длиной 10 м и блоком управления
79503-22202	VECTOR R90 Classic, для материалов на основе сольвентных растворителей, напряжение 85 кВ, с кабелем питания длиной 15 м и блоком управления
79520-12102	VECTOR R90 Cascade, для материалов на водной основе, напряжение 85 кВ, с кабелем питания длиной 10 м, блоком управления и изолированным материальным шлангом длиной 10 м
79520-22302	VECTOR R90 Cascade, для материалов на водной основе, напряжение 85 кВ, с кабелем питания длиной 15 м, блоком управления и изолированным материальным шлангом длиной 15 м

Электростатические краскораспылители

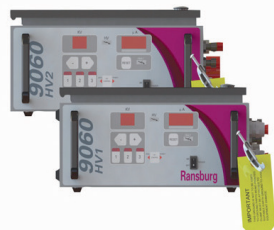

Блок управления – Cascade

Артикул	Описание
80131-212	Низковольтный блок управления 9060 LV3, для Cascade 65kV, низкое давление
80131-312	Низковольтный блок управления 9060 LV3, для Cascade 85kV, низкое давление
80131-512	Низковольтный блок управления 9060 LV3, для Cascade 85kV, для материалов на водной основе

Блок управления – Classic

Артикул	Описание
80130-212	Высоковольтный блок управления 9060 HV3, для Classic 65kV, низкое давление
80130-312	Высоковольтный блок управления 9060 HV3, для Classic 85kV, низкое давление
80130-512	Низковольтный блок управления 9060 HV3, для Classic 85kV, для материалов на водной основе

Таблица выбора воздушной головы

Артикул	Диам. сопла, мм		
	1.4	1.8	Круглый распылитель
79374-65	●	●	
79374-98	●	●	
79542-00			●

Таблица выбора сопел

Артикул		Артикул Stainless steel
1.4	Сопло	79377-44
1.8	Сопло	79377-45
Круглый распылитель	Сопло	79544-00
	Отдельное стопорное кольцо	79379-00
	Редуктор давления (черный)	74963-05

Шланги – Cascade

Артикул	Описание
VEC-CA-10	Воздушный/материальный шланг низкого давления длиной 10 м с защитным рукавом и фитингами
VEC-CA-15	Воздушный/материальный шланг низкого давления длиной 15 м с защитным рукавом и фитингами
VEC-CA-20	Воздушный/материальный шланг низкого давления длиной 20 м с защитным рукавом и фитингами
VEC-CA-30	Воздушный/материальный шланг низкого давления длиной 30 м с защитным рукавом и фитингами

Шланг – Classic

Артикул	Описание
VEC-CL-10	Воздушный/материальный шланг низкого давления длиной 10 м с защитным рукавом и фитингами
VEC-CL-15	Воздушный/материальный шланг низкого давления длиной 15 м с защитным рукавом и фитингами

Рекомендуемые запасные части и принадлежности для Vector LP



70430-01
Электрод Hi-Flex для Vector LP



79465-85
Ствол для Vector R90 Classic



79476-00
Рукотятка для Vector LP



79310-00
Воздушный клапан для Vector LP



79469-00
Ствол для Vector R70 Cascade



79529-00-K5
Одноразовые чехлы для распылителя Vector LP



59972-00
Диэлектрическая смазка 4 тюбика по 1 унции для Vector LP



76633-00-L-K12
Электропроводящие перчатки (12 шт.)



11775-10
Защитный рукав 30 мм серый для Vector LP



11775-05
Защитный рукав 55 мм серый для Vector LP

Vector Cascade

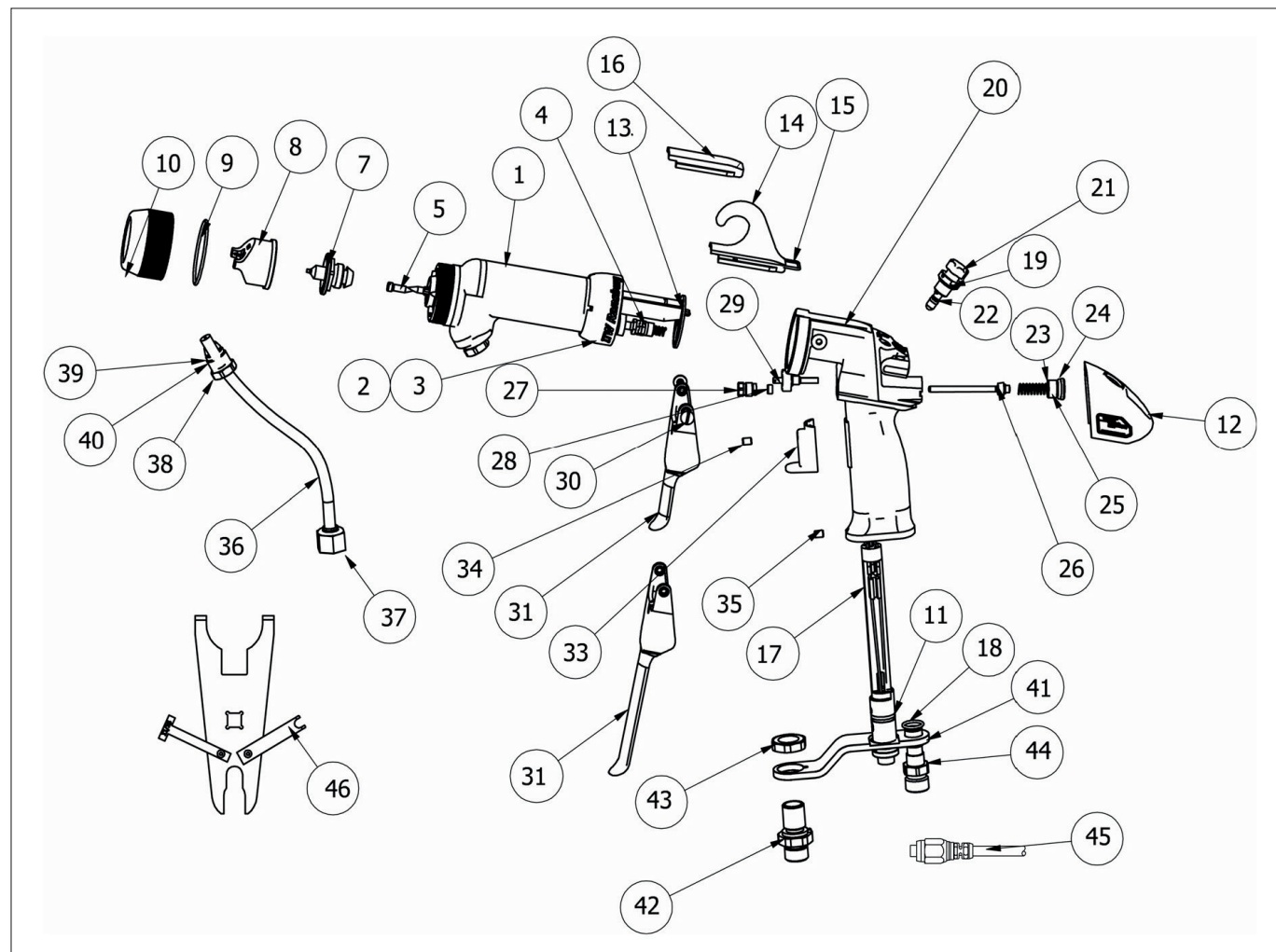

Запасные части

№ п/п	Артикул	Описание
1	79468-00	Ствол для R90
	79469-00	Ствол для R70
2	79373-00	Стопорная гайка крепления ствола
3	75326-00	Стопорное кольцо
	79599-01	Шток иглы для R90, уплотнения для 2-компонентных систем
4	79599-02	Шток иглы для R70, уплотнения для 2-компонентных систем
5	74963-05	Ограничитель стандартный
7	79377-45	Сопло стандартное, см. таблицу
8	79374-65	Воздушная голова, 65V Standard, см. таблицу
9	LSOR0005-17	Уплотнительное кольцо из ПТФЭ черного цвета
10	79379-00	Стопорное кольцо муфты
11	79001-09	Уплотнительное кольцо, устойчивое к сольвентным растворителям
12	79471-01	Задняя крышка в сборе
13	79378-00	Прокладка крышки ствола
14	79322-00	Крюк
15	79479-00	Уплотнительное кольцо, устойчивое к сольвентным растворителям
16	79322-11	Крюк
17	79460-03	Заглушка в сборе
18	79001-08	Уплотнительное кольцо, устойчивое к сольвентным растворителям
19	79001-07	Уплотнительное кольцо, устойчивое к сольвентным растворителям
20	79476-00	Рукоять
21	79445-10	Узел регулировки факела в сборе
22	79001-16	Уплотнительное кольцо, устойчивое к сольвентным растворителям
23	17130-00	Пружина возвратная
24	79001-31	Уплотнительное кольцо, устойчивое к сольвентным растворителям

№ п/п	Артикул	Описание
25	79453-00	Крышка воздушного клапана
26	79310-00	Воздушный клапан
27	78635-00	Стопорная гайка
28	10051-05	проставочное
29	79560-00	Ограничитель хода спускового крючка
30	79454-00	Винт фиксации спускового крючка
31	79325-02	Кронштейн для 2-пальцевого спускового крючка
32	79325-04	Кронштейн для 4-пальцевого спускового крючка
33	79324-00	Упор для пальца
34	19603-08F	Винт
35	19603-10F	Винт
36	9704-16	Трубка для подачи материала, внутр. диам. 3,2 мм
37	3587-03	Соединительная гайка
38	79385-00	Гайка
39	EMF-202-05	Втулка передняя
40	EMF-203-05	Втулка задняя
41	79439-00	Кронштейн 45°
42	70442-00	Фитинг для подачи материала
43	10553-05	Гайка шестигранная
44	18847-01	Фитинг впускной воздушный 1/4"
45*	79338-10	Низковольтный кабель длиной 10 м
46	19749-00	Многофункциональный ключ
47	72315-00	Втулка уплотнительная электропроводная
48	6241-06	Фитинг для материального шланга
49	7787-03	Поворотный фитинг

* Другие длины шлангов доступны по запросу



Vector AA90 Cascade

Артикул

79580-12202	VECTOR AA90 Cascade, 85kV с кабелем длиной 10 м и блоком управления
79580-22202	VECTOR AA90 Cascade, 85kV с кабелем длиной 15 м и блоком управления



Vector AA90 Classic

Артикул

79581-12202	VECTOR AA90 Classic, 85kV с кабелем длиной 10 м и блоком управления
79581-22202	VECTOR AA90 Classic, 85kV с кабелем длиной 15 м и блоком управления

Блок управления – AA90 Cascade

Артикул	Описание
80131-412	9060 LV3 низковольтный, Cascade AA, высокое давление

Блок управления – Classic

Артикул	Описание
80130-412	9060 HV3 высоковольтный, Classic AA, высокое давление

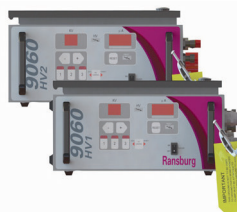

Электростатические краскораспылители

Таблица выбора сопел

Ширина факела – дюймы (мм)	5 (127)	8 (203)	10 (254)	13 (330)	15 (381)	17 (432)
Диам. проходного сечения – дюймы (мм)	Артикул 79691-....					
0,009 (0,23)	0509	-	1009	-	-	-
0,011 (0,28)	0511	0509	1011	1311	1511	-
0,013 (0,33)	0513	0813	1013	1313	1513	-
0,015 (0,38)	-	-	1015	1315	1515	1715
0,018 (0,46)	-	-	1018	1318	1521	-
0,021 (0,53)	-	-	1021	-	-	-

Сопло 79691-1015 поставляется в стандартной комплектации

Шланги – Cascade

Артикул	Описание
VECAA-CA-10	Воздушный/материальный шланг высокого давления длиной 10 м с защитным рукавом и фитингами
VECAA-CA-15	Воздушный/материальный шланг высокого давления длиной 15 м с защитным рукавом и фитингами

Шланг – Classic

Артикул	Описание
VECAA-CL-10	Воздушный/материальный шланг высокого давления длиной 10 м с защитным рукавом и фитингами
VECAA-CL-15	Воздушный/материальный шланг высокого давления длиной 15 м с защитным рукавом и фитингами

Расшифровка кода для заказа:

79580-ABCDE

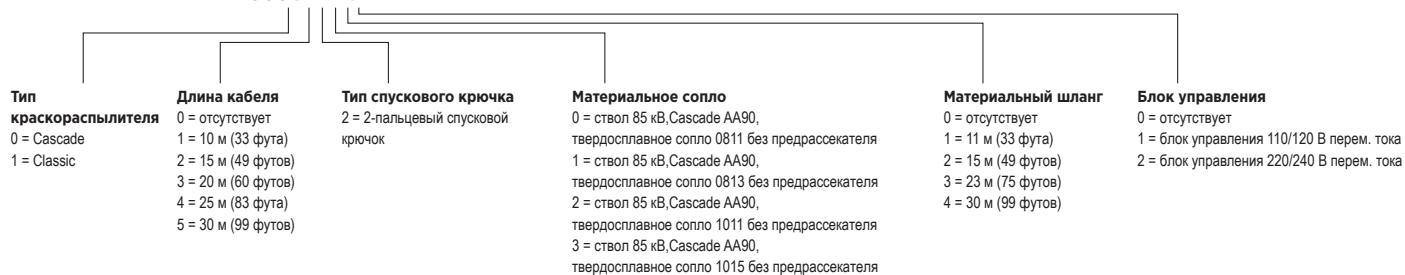

Рекомендуемые запасные части и принадлежности для Vector HP AA90



79476-01
Ручья для Vector HP AA90



79310-00
Воздушный клапан для Vector HP AA90



79574-01
Седло клапана для Vector HP AA90



79668-00
Материальное сопло в сборе для Vector HP AA90

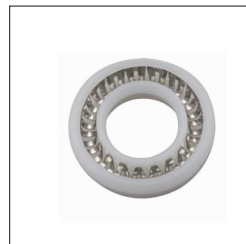

10051-05
U-образное уплотнение подпружиненное для Vector HP AA90



7720-01-K3
Фильтрующий элемент, Standard, шаг 0,005", 100 меш



79529-00-K5
Одноразовые чехлы для распылителя Vector HP AA90



59972-00
Диэлектрическая смазка 4 тюбика по 1 унции для Vector HP AA90



76633-00-L-K12
Электропроводящие перчатки (12 шт.)



11775-10
Защитный рукав 30 мм серый для Vector HP AA90

Vector AA90 Classic

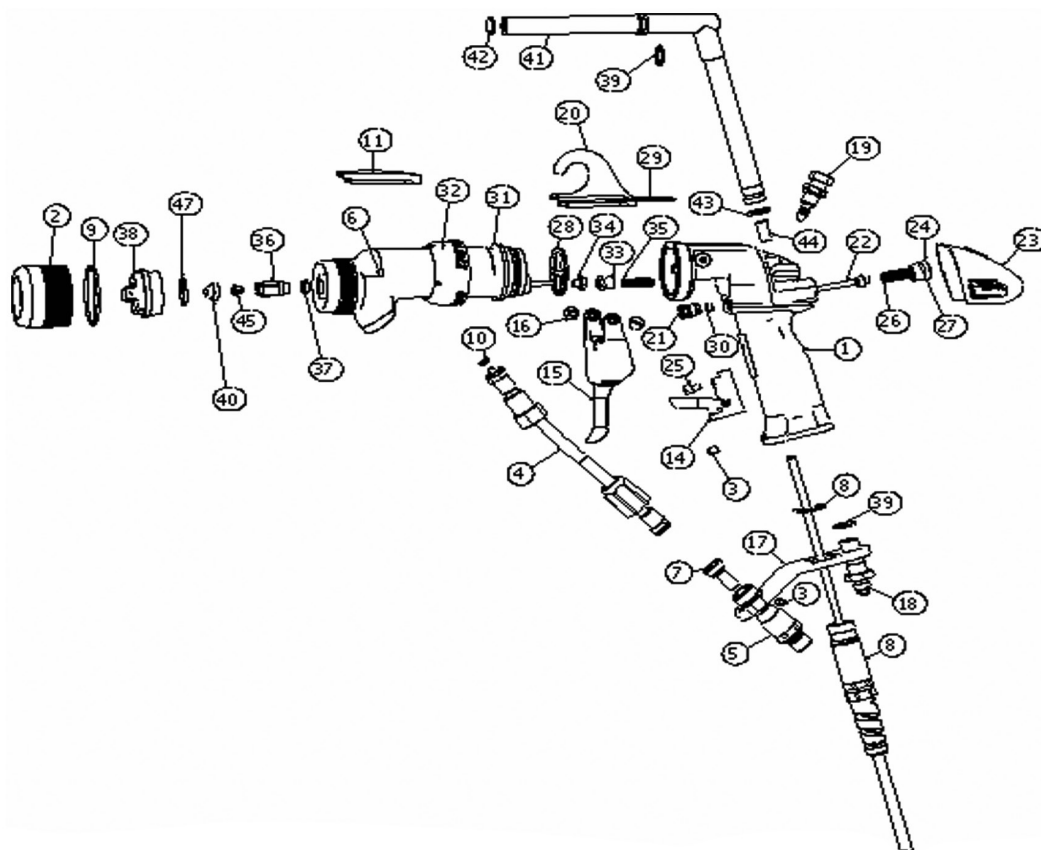

Электростатические краскораспылители

Запасные части

№ п/п	Артикул	Описание
1	79476-01	Ручья в сборе
2	79568-00	Стопорное кольцо воздушной головы
3	19603-08F	Винт установочный с центровым отверстием
4	77096-00	Трубка для подачи материала
5	76105-00	Поворотный фитинг высокого давления
6	79584-00	Ствол AA90 Classic с иглой, стопорным кольцом и трубкой резистора
	79583-00	Ствол в сборе
	7720-01-K3	Фильтрующий элемент, шаг 0,005", 100 меш (токая очистка)
7	7720-02-K3	Фильтрующий элемент, шаг 0,009", 60 меш (грубая очистка)
	8	79519-10
9	LSOR0005-17	Уплотнительное кольцо из ПТФЭ в герметичной оболочке
10	72375-02	Уплотнение (ПТФЭ)
11	79322-11	Крюк
14	79638-00	Устройство блокировки спускового крючка в сборе
15	79325-02	Кронштейн для 2-пальцевого спускового крючка
16	79454-00	Винт фиксации спускового крючка (требуется 2 шт.)
17	79570-00	Кронштейн опорный изогнутый
18	74189-00	Фитинг впускной воздушный
19	79566-10	Узел регулировки факела
20	79322-00	Крюк
21	78635-00	Стопорное кольцо воздушного клапана
22	79310-00	Шток двухступенчатого воздушного клапана в сборе
23	79471-11	Задний кожух в сборе
24	79453-00	Стопорное кольцо воздушной головы

№ п/п	Артикул	Описание
25	8301-08C	Винт с внутренним шестигранником
26	17130-00	Пружина возвратная
27	79001-31	Уплотнительное кольцо, устойчивое к растворителям
28	79378-00	Прокладка
29	79479-00	Уплотнительное кольцо круглого сечения
30	10051-05	U-образное уплотнение подпружиненное
31	75326-00	Стопорное кольцо
32	79373-00	Стопорная гайка крепления ствола
33	78633-00	Держатель пружины штока иглы
34	78623-00	Стопорная гайка крепления штока иглы
35	78824-00	Пружина
36	79668-00	Седло клапана в сборе
37	72375-03	Уплотнение (ПТФЭ)
38	79695-00	Воздушная голова в сборе
39	79001-08	Уплотнительное кольцо, устойчивое к растворителям
40	79691-XX	Твердосплавное сопло в сборе, см. таблицу
41	70397-02	Корпус резистора герметизированный
42	14061-05	Электропроводная губка
43	79001-07	Уплотнительное кольцо, устойчивое к растворителям
44	14061-08	Электропроводная губка
45	79634-00-K3	Уплотнение твердосплавного сопла (3 шт.)
47	LSOR0005-11	Уплотнительное кольцо из ПТФЭ в герметичной оболочке
48	79642-00	Инструмент для снятия крышки

* Другие длины кабелей доступны по запросу

No. 2 gun



Артикул	
NO-2-501A	Электростатический ручной краскораспылитель с высоковольтным кабелем длиной 7,5 м, воздушным/материальным шлангом 1/4" длиной 7,5 м, чаша 4" (макс. объем 120 см3)
NO-2-601A	Электростатический ручной краскораспылитель NO-2-501 с высоковольтным генератором Classic, регулятором воздушного фильтра и встроенным воздушным/материальным шлангом длиной 7,5 м
NO-2-701A	Электростатический ручной краскораспылитель NO-2-601 на тележке, с держателем и красконагнетательным баком объемом 10 л из оцинкованной стали
19372-25N	Электростатический ручной краскораспылитель NO-2 с чашей 4" и комбинированным шлангом

Estaquick

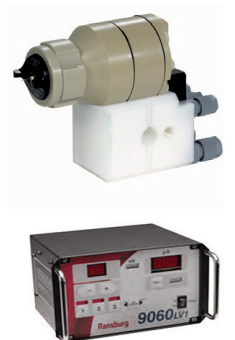

Артикул	
AEMD-600-FW-800	Краскораспылитель Estaquick, сопло 1,6 мм
AEMD-600-FX-800	Краскораспылитель Estaquick, сопло 1,1 мм
AEMD-600-FF-800	Краскораспылитель Estaquick, сопло 1,4 мм
AEMD-4500-6	Переходник для установки на машинное оборудование
AEMD-426X	Переходник для установки на робот-манипулятор
AEMD-4250	Переходник для установки на робот-манипулятор
80143-221	Низковольтный контроллер 9060 LV

Evolver 560



Артикул	
A13758-0XXXXX	Evolver 560, одна голова 60°
A13758-2XXXXX	Evolver 560, две головы 60°
A13758-1XXXXX	Evolver 560, одна голова 90°
A13758-3XXXXX	Evolver 560, две головы 90°
A13613-0014121210	Контроллер Micropak 2E для Evolver 560

Aerobell 168

Артикул

A13350-011301020301001	Распылитель Aerobell 168 с чашей 65 мм, формирова- телем воздушного потока Dual Flex, переходником для установки на машинное оборудование. Без высоковольтного контроллера/ кабеля
A13350-031302020301001	Распылитель Aerobell 168 с чашей 30 мм, формирова- телем воздушного потока Dual Flex, переходником для установки на машинное оборудование. Без высоковольтного контроллера/ кабеля
A13350-011301020301251	Распылитель Aerobell 168 с чашей 65 мм, формирова- телем воздушного потока Dual Flex, переходником для установки на машинное оборудование, высоковольтным блоком управления, высоковольтным кабелем длиной 7,5 м
A13350-031302020301251	Распылитель Aerobell 168 с чашей 30 мм, формирова- телем воздушного потока Dual Flex, переходником для установки на машинное оборудование, высоковольтным блоком управления, высоковольтным кабелем длиной 7,5 м
80143-XXX	Низковольтный контроллер 9060 LV



Aerobell 268

Артикул

A13657-XX01000XX	Распылитель Aerobell 268 с чашей 65 мм, формирова- телем воздушного потока Dual Flex, переходником для установки на машинное оборудование. Три цвета/три сброса (8 клапанов)
A13657-XX01002XX	Распылитель Aerobell 268 с чашей 65 мм, формирова- телем воздушного потока Dual Flex, переходником для установки на машинное оборудование. Один цвет/один сброс (4 клапана)
A13657-XX03000XX	Распылитель Aerobell 268 с чашей 30 мм, формирова- телем воздушного потока Dual Flex, переходником для установки на машинное оборудование. Три цвета/три сброса (8 клапанов)
A13657-XX03002XX	Распылитель Aerobell 268 с чашей 30 мм, формирова- телем воздушного потока Dual Flex, переходником для установки на машинное оборудование. Один цвет/один сброс (4 клапана)
80143-XXX	Низковольтный контроллер 9060 LV

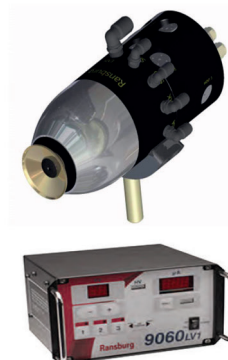

RMA-560 Direct Charge

Артикул

A13782-0503211205221	Распылитель RMA-560 с чашей 65 мм, формирова- телем воздушного потока Dual Flex, контур с одинарной прочисткой
A13838-XX	Комплект трубок (прямой заряд) – требуется для установки распылителя RMA-560
A13613-XX	Блок управления MicroPak 2e – требуется для установки распылителя RMA-560



RMA-570 Indirect

Артикул

A13365-050512012	Распылитель RMA-570 непрямого заряда с чашей 65 мм, формирова- телем воздушного потока Dual Flex
A13454-XX	Комплект трубок (непрямой заряд) – требуется для установки распылителя RMA-570
A13613-XX	Блок управления MicroPak 2e – требуется для установки распылителя RMA-570



Принадлежности для электростатических краскораспылителей

Артикул	Описание
CCV-71XX-XXX	Блок смены цвета (другие конфигурации доступны по запросу)

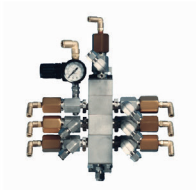

CCV-61XX-XXX	Система выбора цвета (другие конфигурации доступны по запросу)
--------------	--

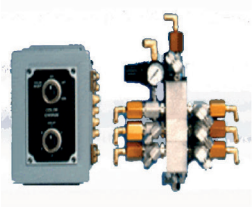

A10800-XXXXXXX	Блок смены цвета MCV2
----------------	-----------------------



A10993-XXXXXXX	Система смены цвета MCV2D
----------------	---------------------------



76652-03	Электростатический испытательный и измерительный прибор
----------	---



76652-04	Электростатический испытательный и измерительный прибор Deluxe
----------	--



LEPS-6010-01	Высоковольтный блок управления Voltage Master 2
--------------	---



A11515	Система управления и мониторинга скорости Pulsetrack 2
--------	--

Электростатические краскораспылители

Красконагнетательные баки и емкости

Артикул	Объем		Описание	Тип мешалки	Макс. давление	
	Литры	Галлоны (США)			бар	(psi)
KB-522	2	0.5	Портативный красконагнетательный бак из алюминия	–	2.1	30
KB-622	2	0.5	Портативный красконагнетательный бак из алюминия в комплекте со шлангом	–	2.1	30
KB-522-SS	2	0.5	Портативный красконагнетательный бак из нерж. стали	–	2.1	30
80-600-CE	2	0.5	Красконагнетательный бак из нерж. стали Steadi-Grip с противадгезионным покрытием	–	0.7	10*
83C-210-CE	10	2.8	Оцинкованная углеродистая сталь	–	5.5	80
83C-211-CE	10	2.8	Оцинкованная углеродистая сталь	D	5.5	80
83Z-210-CE	10	2.8	Крышка и материалные каналы из нерж. стали	–	5.5	80
83Z-211-CE	10	2.8	Крышка и материалные каналы из нерж. стали	D	5.5	80
183S-210-CE	10	2.8	Полностью из нерж. стали с электролитическим покрытием	–	7.6	110
183S-211-CE	10	2.8	Полностью из нерж. стали с электролитическим покрытием	D	7.6	110
183S-212-CE	10	2.8	Полностью из нерж. стали с электролитическим покрытием	M	7.6	110
183S-213-CE	10	2.8	Полностью из нерж. стали с электролитическим покрытием	I	7.6	110
183S-1010-CE	40	11.8	Полностью из нерж. стали с электролитическим покрытием	–	7.6	110
183S-1012-CE	40	11.8	Полностью из нерж. стали с электролитическим покрытием	M	7.6	110
183S-1013-CE	40	11.8	Полностью из нерж. стали с электролитическим покрытием	I	7.6	110
183G-1010-CE	40	11.8	Оцинкованная углеродистая сталь	–	7.6	110
183G-1012-CE	40	11.8	Оцинкованная углеродистая сталь	M	7.6	110
183G-1013-CE	40	11.8	Оцинкованная углеродистая сталь	I	7.6	110
183S-1510-CE	60	19.8	Полностью из нерж. стали с электролитическим покрытием	–	7.6	110
183S-1512-CE	60	19.8	Полностью из нерж. стали с электролитическим покрытием	M	7.6	110
183S-1513-CE	60	19.8	Полностью из нерж. стали с электролитическим покрытием	I	7.6	110

- Без мешалки D = пневматическая мешалка с прямым приводом M = ручная мешалка
I = мешалка с непрямым приводом от пневмодвигателя



Баки и насосы

Красконагнетательные баки и рекомендуемые запасные части и принадлежности



PT-78-K60
Одноразовый вкладыш для 10-литровых баков (60 шт.)



PTL-412-K8
Одноразовый вкладыш для 40-литровых баков (8 шт.)



PT-78-K10
Одноразовый вкладыш для 10-литровых баков (10 шт.)

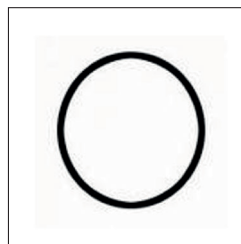

QM-1458-1
Прокладка крышки для баков для 40- и 60-литровых баков



HAR-511
Регулятор давления воздуха



183-3000
Комплект нижнего выпускного фитинга для 10-литровых баков



183-3001
Комплект нижнего выпускного фитинга для 40 и 60-литровых баков



QMS-436
Фитинг для подключения двух краскораспылителей

* Доступен комплект 80-619 для преобразования Steadi Grip в систему высокого давления (50 psi / 3,5 бар)

Обратите внимание, при заказе резервуаров высокого давления к артикулу следует добавлять -В, если вам требуются фитинги BSP.

Красконагнетательный бак 83С-210 на 10 литров / 2,8 галлона (оцинкованный)

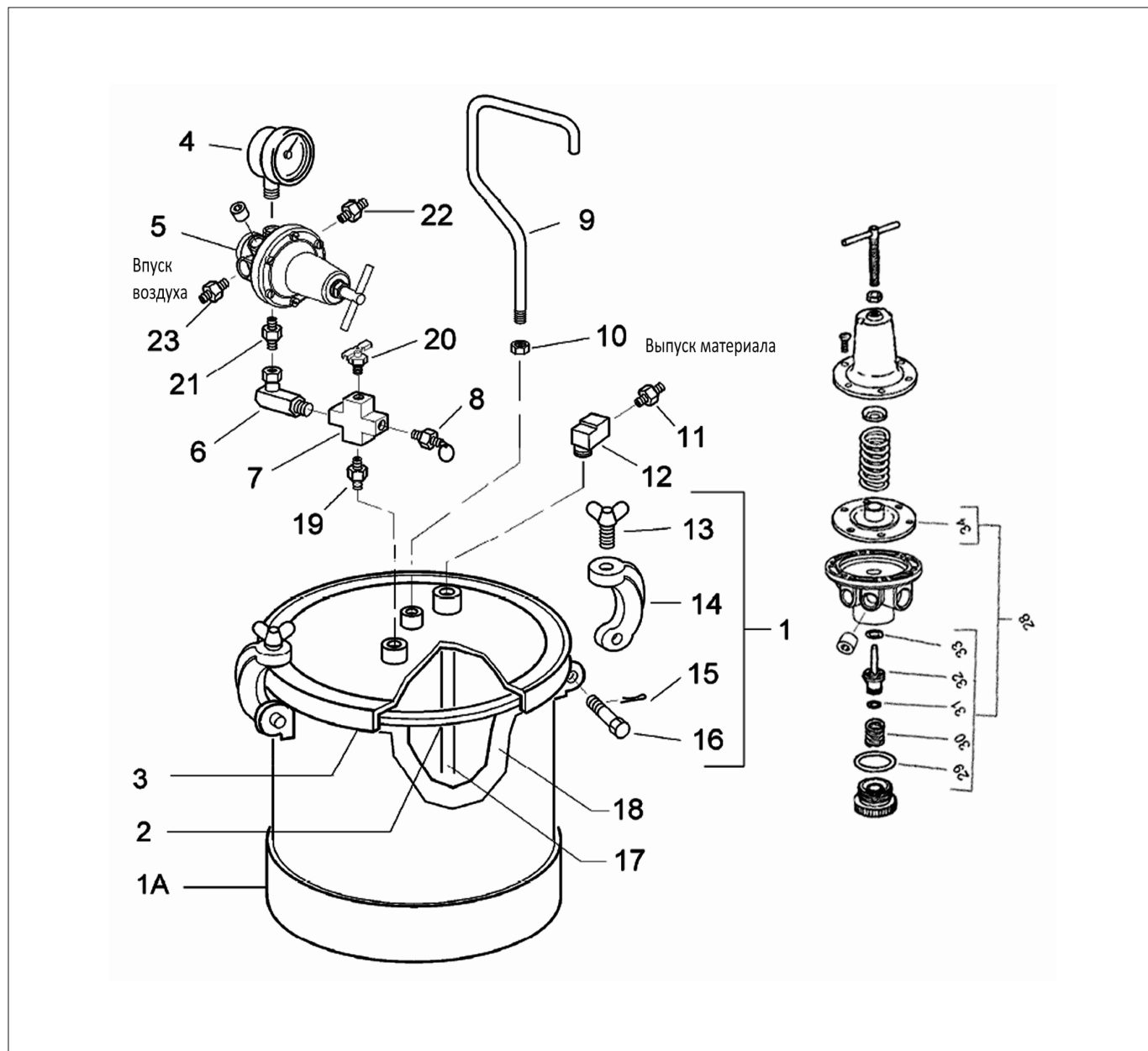

Запасные части

№ п/п	Артикул	Описание
1	PT-423	Красконагнетательный бак в сборе (поз. 1а, 13, 14, 15 + 16, 4 шт.)
1А	PT-420	Обечайка красконагнетательного бака
2	PT-33-1	Прокладка крышки из сантопрена
3	PT-425	Крышка для использования с мешалкой
4	83-2727	Манометр
5	HAR-511	Регулятор давления
6	SSP-30-ZN	Фитинг угловой 90°, NPS (IG/AG)
7		Фитинг крестовой
8	TIA-5080-CE	Предохранительный клапан 5,5 бар
9	PT-32	Ручка для переноски
10		Гайка
11	AD-11	Двойной ниппель 3/8" NPT
	2101007	Двойной ниппель 3/8" NPT (М) x 3/8" BPS (М)
12	SSP-1939	Фитинг угловой 90°, 3/8" NPS (IG/AG)
13		Винт с накатанной головкой (включен в поз. 1)
14		Кронштейн (включен в поз. 1)
15		Фиксирующий штифт (включен в поз. 1)
16		Шарнирный штифт (включен в поз. 1)
17	QMS-9-1	Трубка подачи материала
18	PT-78-K10	Одноразовый вкладыш (10 шт.)
	PT-78-K60	Одноразовый вкладыш (60 шт.)

№ п/п	Артикул	Описание
19	SSP-462-ZN	Двойной ниппель 1/4" NPT (AG)
20	SS-2707	Клапан сброса давления воздуха
21	83-4233	Двойной ниппель
	H-2008	Ниппель 1/4" NPT X 1/4 NPS
22	2101004	Ниппель 1/4" NPT X 1/4 BSP
	83-4233	Ниппель 3/8" NPT X 1/4 NPS
23	2101005	Ниппель 3/8" NPT X 1/4 NPS
28	KK-4977	Ремкомплект регулятора давления
+ 29		Уплотнительное кольцо
+ 30		Пружина
+ 31		Уплотнительное кольцо
+ 32		Клапан
+ 33		Уплотнительное кольцо
+ 34		Мембрана в сборе

Красконагнетательный бак 183G-1013 на 40 литров / 11,8 галлона (оцинкованный)

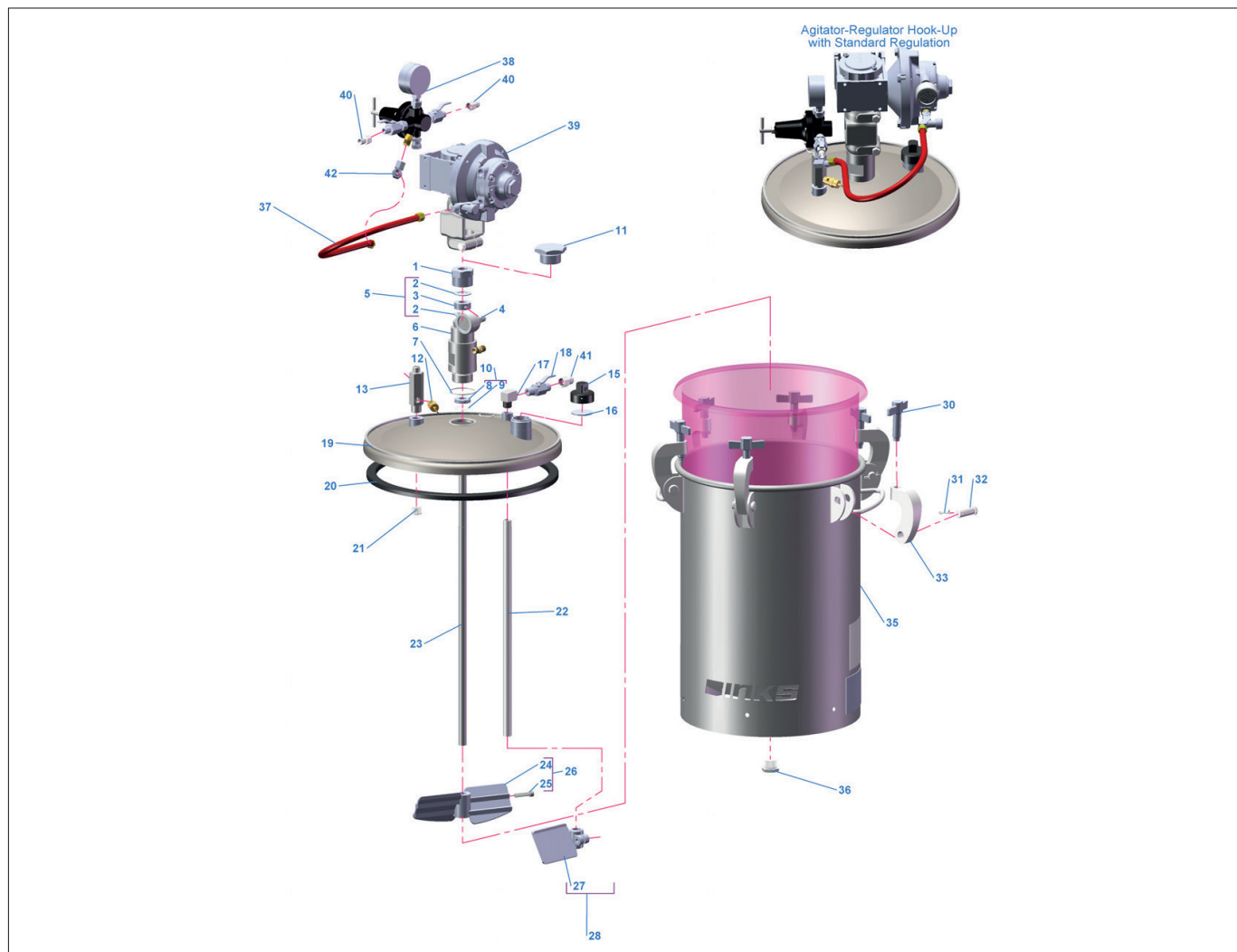

Запасные части

№ п/п	Артикул	Описание
1	QMS-46	Стопорная гайка
2	QMG-85	Упорная шайба
3		Упорное кольцо
4		Установочный винт (5/16-18 x 3/8)
5	QMS-447	Комплект упорного кольца (вкл. поз. 4 и 5)
6	QMG-409	Подшипник в сборе из нелегированной стали
7	SSG-8184-K2	Уплотнительное кольцо (2 шт.)
8		Уплотнение штока
9		Внутреннее стопорное кольцо
10	KK-5042	Комплект уплотнения вала
11	QMG-19	Заглушка (только для моделей без перемешивания)
12	TIA-4110-CE	Предохранительный клапан в сборе, 110 psi
13	QMG-21	Воздушный коллектор
14	SS-2707	Клапан сброса давления воздуха
15	83-524-K	Крышка заливного отверстия (вкл. поз. 16)
16	83-1207-K5	Прокладка крышки заливного отверстия
17		Фитинг угловой резьбовой 3/8-18 NPT (латунь)
18	VA-540	Шаровой кран, выход 3/8 NPS
19	QMG-402-1	Крышка бака
20	QM-1458-1	Прокладка бака
21		Заглушка 1/2-14 NPT (плакированная сталь)
22	QMG-33	Трубка для подачи материала
23	QMG-29	Вал мешалки
24		Винт мешалки
25		Винт с внутренним шестигранником 5/16-18 x 1-1/4 нерж. сталь
26	QMS-444	Комплект винта мешалки (вкл. поз. 24 и 25)
27		Лопасть мешалки
28	QMS-455	Комплект лопасти мешалки (вкл. поз. 25 и 27)
29	PTL-412-K8	Одноразовый вкладыш для баков на 10 галлонов

№ п/п	Артикул	Описание
30	QM-1352-CE	Винт с накатанной головкой (см. поз. 34)
31	SN-2404-ZN	Шплинт 1/8" x 1" (см. поз. 34)
32	QMG-38-CE	Штифт с головкой и отверстием под шплинт (см. поз. 34)
33	QMG-9-CE	Зажим (см. поз. 34)
35	QMG-510-1	Бак с проушинами в сборе на 10 галлонов
36		Нижняя пробка
37	HA-57011	Воздушный шланг в сборе (вкл. поз. 39)
38	85-470	Блок пневмоуправления – для баков без перемешивания
38	85-471	Блок пневмоуправления – для баков с перемешиванием
39	31-452-CE	Пневматический двигатель/редуктор
40	CT-453	Переходник с 1/4" NPSM на 1/4" BSP (только в комплекте с моделями BSP)
41	CT-454	Переходник с 3/8" NPSM на 3/8" BSP (только в комплекте с моделями BSP)
	KK-4977	Ремкомплект регулятора



QS-575



QMS-431-CE



QMS-430-CE

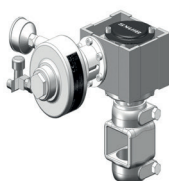

31-452-CE



QS-ES100P30D

Пневматические мешалки Binks/DeVilbiss

Артикул	Описание
41-3312	Мешалка на 25 литров из нерж. стали в сборе, 1 винт, диаметр 80 мм, длина вала 350 мм
41-3312-S	Мешалка на 25 литров из нерж. стали в сборе, 1 винт, диаметр 80 мм, длина вала 305 мм
31-133-CE	Мешалка на 25 литров из нерж. стали с крышкой в сборе, 1 винт, диаметр 80 мм, длина вала 350 мм
QS-PS80T-P20L	Мешалка на 205 литров из нерж. стали в сборе, 2 винта, диаметр 200 мм, длина вала 800 мм, пневматический привод с редуктором IEC 71 с увеличенным сроком службы
QS-PS80T-P20K	Мешалка на 205 литров из нерж. стали в сборе, 2 винта, диаметр 200 мм, длина вала 800 мм, пневматический привод с редуктором
QS-576-H	Мешалка с прямым приводом на 205 литров из нерж. стали в сборе для монтажа на баке, скорость 1500 об/мин, длина вала 760 мм
QS-575	Мешалка с прямым приводом на 205 литров из нерж. стали в сборе для монтажа на баке, скорость 1500 об/мин, длина вала 900 мм
QS-574-H	Мешалка с прямым приводом на 205 литров из нерж. стали для монтажа на баке в сборе, скорость 1500 об/мин, длина вала 1135 мм

Мешалки, используемые в красконагнетательных баках Binks

Артикул	Описание
QMS-431-CE	Мешалка из нерж. стали в сборе для красконагнетательного бака на 10 литров, 1 винт, диаметр 172 мм, длина вала 406 мм (без привода)
QMS-433-CE	Мешалка из нерж. стали в сборе для красконагнетательного бака на 40 литров, 1 винт, диаметр 203 мм, длина вала 635 мм (без привода)
QMS-434-CE	Мешалка из нерж. стали в сборе для красконагнетательного бака на 60 литров, 1 винт, диаметр 203 мм, длина вала 889 мм (без привода)
QMS-430-CE	Мешалка из нерж. стали в сборе для красконагнетательного бака на 10 литров
PT-419-CE	Сменный вал мешалки и винт для PT-427-CE
PT-428	Сменный вал мешалки и крыльчатка для PT-418-CE

Принадлежности

Артикул	Описание
31-452-CE	Привод мешалки с пневмодвигателем для красконагнетательного бака, редуктор 15:1, 166 об/мин
31-124	Крышка для бака на 205 литров, диаметр 609,6 мм, имеет 3 отверстия для компонентов
PT-427-CE	Пневматический двигатель с прямым приводом и переходник для баков 83Z
PT-418-CE	Пневматический двигатель с прямым приводом и переходник для баков 83C

Электрические мешалки Binks

Артикул	Описание
QS-ES80T-P20D	Мешалка на 205 литров из нерж. стали в сборе, 2 винта, диаметр 200 мм, длина вала 800 мм, с электрическим инверторным приводом IEC 71
QS-ES-100P30D	Мешалка на 205 литров из нерж. стали в сборе, 1 винт, диаметр 300 мм, длина вала 1000 мм, с электрическим инверторным приводом IEC 71
QS-ES-40P12C	Мешалка на 25 литров из нерж. стали в сборе, 1 винт, диаметр 120 мм, длина вала 400 мм, с электрическим приводом с фиксированной скоростью IEC 71

Подъемные системы Premium для баков на 25 литров

Максимальное рабочее давление 7 бар (100 psi)

Соединитель впускной воздушный 3 1/2" BSP с внутренней резьбой

Ход 500 мм (19,7")

Максимальный диаметр бочки 340 мм (13,4")

Высота устройства (в полностью выдвинутом положении) 1378 мм (54,3")

Масса 51 кг (112 фунтов)

Артикул	Органы управления			Крышка	Мешалка	Всасывающий шланг/насос	Конфигурация шлангов	Дополнительные опции
	Размещение органов управления	Класс безопасности мешалки – электрическая (E) или пневматическая (P) версия	Органы управления – мешалка (A), насос (P) или мешалка и насос (AP)					
DE-05BB	—	-	-	Глухая	Мешалка			
DE-05CD06BN	—	P	A	Смотровой люк	41-3312	Пневматический прямой привод	1/2"	Одиночный 8 мм
DE-05DD06LP-02	—	P	AP	Смотровой люк	41-3312	Пневматический прямой привод	1/2"	DX200SN-1 Двойной 8 мм
DE-05DD00KP-00A	—	-	-	Смотровой люк			3/4"	DX200AN-1 Двойной 8 мм
DE-05PC11CL-00B	—	E	A	Смотровой люк	05-ES40P12C	Электрический привод с фиксированной скоростью	3/4"	Одиночный 50 мм
DE-05FB00AM	—	E	A	Смотровой люк	41-3312	Пневматический прямой привод	1/2"	DX200SN-1 Двойной 50 мм
DE-05DE06QP	—	P	AP	Люк малого размера	41-3312	Пневматический прямой привод	1/2"	DX200-3SN-1 Двойной 8 мм
DE-05CD06AN	—	P	AP	Смотровой люк	41-3312	Пневматический прямой привод		Одиночный 8 мм
DE-05DD07KP-02	—	P	A	Смотровой люк	41-3312	Пневматический прямой привод	3/4"	DX200AN-1 Двойной 8 мм



DE-05DD06LP-02

Подъемные системы Premium для емкости на 205 литров

Максимальное рабочее давление 7 бар (100 psi)

Фитинг впускной воздушный G1/2" BSPP с внутренней резьбой

Ход 500 мм (19,7")

Максимальный диаметр бака 640 мм (25,2")

Высота устройства (в полностью выдвинутом положении) 1378 мм (54,3")

Масса 51 кг (112 фунтов)

Артикул	Органы управления			Крышка	Мешалка	Всасывающий шланг/насос	Конфигурация шлангов		Дополнительные опции	
	Размещение органов управления	Класс безопасности мешалки - электрическая (E) или пневматическая (P) версия	Органы управления - мешалка (A), насос (P) или мешалка и насос (AP)				Всасывающий шланг/насос	Спиральный шланг		Гибкий трубопровод
DE-10BK	---	-	-	Глухая						
DE-10GLO0NB	---	P	AP	Смотровой люк	QS-PS80TP20L	Пневматическая EU IEC Longlife	1/2"	DX200SN-1	Двойной 8 мм	Возвратная трубка 1/2" BSPP, идущая через крышку
DE-10CL02DE	---	P	A	Усиленная крышка с люком	QS-PS80TP20K	Пневматическая	3/4"		Одиночный 8 мм	
DE-10CM05ED-04	---	P	A	Смотровой люк	QS-576-N	Пневматический прямой привод	1"		Двойной 50 мм гибкий трубопровод	Возвратная трубка 1/2" BSPP, идущая через крышку
DE-10PL01EB	---	E	A	Усиленная крышка с люком	QS-ES80TP20D	Электрическая инверторная EC IEC	1"			В наличии
DE-10CL02DD	---	P	A	Усиленная крышка с люком	QS-PS80TP20K	Пневматическая EU IEC Standard	3/4"		Двойной 50 мм гибкий трубопровод	
DE-10BL00ED-04	---	-	-	Смотровой люк			1"		Двойной 50 мм гибкий трубопровод	Возвратная трубка 1/2" BSPP, идущая через крышку
DE-10GL01PD-04	---	E	AP	Усиленная крышка с люком	QS-ES80TP20D	Электрическая инверторная EC IEC	1/2"	DX200-3SN-1	Двойной 50 мм гибкий трубопровод	Возвратная трубка 1/2" BSPP, идущая через крышку

Баки и насосы



DE-10CM05DE

Мембранные пневматические насосы Binks DX70 с передаточным отношением 1:1



DX70R-FF-3



DX70R3-CFG



DX70R3-TF



DX70R3-WF



DX70R3-PFA

Артикул	Описание
DX70R-FF	Стандартный насос DX70 без доп. комплектации, с регулятором давления ЛКМ, вход/выход с внутренней резьбой
DX70R-FF-3	Стандартный насос DX70 без доп. комплектации, с регулятором давления ЛКМ, вход/выход с внутренней резьбой, с 3 регуляторами давления воздуха
DX70R-MM	Стандартный насос DX70 без доп. комплектации, с регулятором давления ЛКМ, вход/выход с наружной резьбой
DX70R-MM-3	Стандартный насос DX70 без доп. комплектации, с регулятором давления ЛКМ, вход/выход с наружной резьбой, с 3 регуляторами давления воздуха
DX70N-FF	Насос DX70 без доп. комплектации, без регулятора давления ЛКМ, вход/выход с внутренней резьбой

Артикул	Описание
DX70R3-CF	Стандартный насос на тележке с регулятором давления ЛКМ
DX70R3-CF2	Стандартный насос на тележке с регулятором давления ЛКМ, два выхода
DX70N2-CF	Насос на тележке без регулятора давления ЛКМ
DX70R3-CFG	Стандартный насос на тележке с регулятором давления ЛКМ и емкостью на 6 литров

Артикул	Описание
DX70R3-TF	Стандартный насос на треноге с регулятором давления ЛКМ
DX70R3-TF2	Стандартный насос на треноге с регулятором давления ЛКМ и двойным выходом
DX70N2-TF	Насос на треноге без регулятора давления ЛКМ
DX70R3-TFG	Стандартный насос на треноге с регулятором давления ЛКМ и емкостью на 6 литров

Артикул	Описание
DX70R3-WF	Стандартный насос с креплением на стену и регулятором давления ЛКМ
DX70R3-WF2	Стандартный насос с креплением на стену, регулятором давления ЛКМ и двойным выходом
DX70N2-WF	Насос с креплением на стену без регулятора давления ЛКМ
DX70R3-WFG	Стандартный насос с креплением на стену, регулятором давления ЛКМ и емкостью на 6 литров

Артикул	Описание
DX70R3-PF	Стандартный насос с креплением на 25-литровый бак* и регулятором давления ЛКМ
DX70N2-PF	Насос с креплением на 25-литровый бак* без регулятора давления ЛКМ
DX70R3-PFA	Стандартный насос с креплением на 25-литровый бак*, регулятором давления материала и мешалкой

* Бак не входит в комплект

Расшифровка кода для заказа насосов без доп. комплектации

DX70X-XX-X

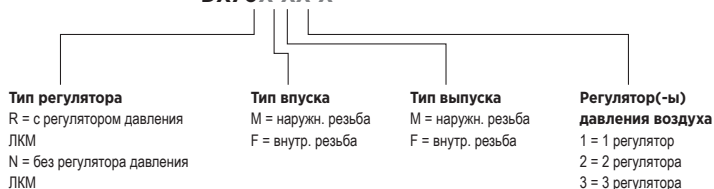



DX70R3-TF-ADV

Насосные установки DX70 с краскораспылителями

Артикул	Описание
DX70R3-TF-ADV	Насосная установка на треноге с краскораспылителем Advance HD Trans-Tech (сопло 1,4 мм с воздушной головкой 510)
Артикул	Описание
DX70R3-CF-ADV	Насосная установка на тележке с краскораспылителем Advance HD Trans-Tech (сопло 1,4 мм с воздушной головкой 510)

Окрасочные аппараты DX70 доступны с краскораспылителями Advance HD или FLG 5 Trans-Tech® или Conventional. Насосные установки поставляются с воздушными и материальными шлангами длиной 7,5 м и готовы к работе после подключения краскораспылителей и шлангов по мере необходимости.

Запасные части и принадлежности для DX70

Артикул	Описание
DXK-1	Комплект уплотнений обратного клапана
DXK-2	Комплект запасных частей обратного клапана
DXK-3	Комплект запасных мембран
DXK-4	Комплект запасных частей для штока и уплотнения
DXK-14	Комплект запасных частей воздушного клапана
DXK-15	Комплект запасных частей для регулятора давления ЛКМ
41-3312-S	Мешалка с валом 305 мм
DXA-AF	Воздушный шланг в сборе для использования с мешалкой 41-3312-S
DVX-116	Крышка бака DX70 для использования с мешалкой 41-3312-S и DXA-AF, диаметр 330 мм
DXA-RP	Регулятор давления ЛКМ с клапаном промывки в сборе
DXA-DVW	Комплект клапана сброса давления для версий с установкой на стену / тележку
DXA-DVT	Комплект клапана сброса давления для версий с установкой на треногу / бак
DXA-DVG	Комплект клапана сброса давления для версий с самотечной подачей
DXA-TG	Комплект емкости на 6 литров для версий с установкой на треногу
DXA-WG	Комплект емкости на 6 литров для версий с установкой на стену
DXA-CG	Комплект емкости на 6 литров для версий с установкой на тележку
DVX-116	Крышка бака на 25 литров
DXA-P25ME15	Всасывающая трубка для баков
DXA-S25ME15	Гибкая всасывающая трубка
DXA-F10ME100	Фильтр в сборе 100 меш
VS-58-K10	Фильтр 100 меш (10 шт.)
DXA-AC1	Регулятор давления воздуха с манометром
DXA-AC2	Регуляторы давления воздуха для краскораспылителя и насоса с манометрами
DXA-AC3	Регулятор давления ЛКМ для насоса и регуляторы давления воздуха для краскораспылителя с манометрами

Сведения о дополнительных принадлежностях для DX70 см. на стр. 108.

Расшифровка кода для заказа насосных установок (без краскораспылителя):

DX70XX-XXX

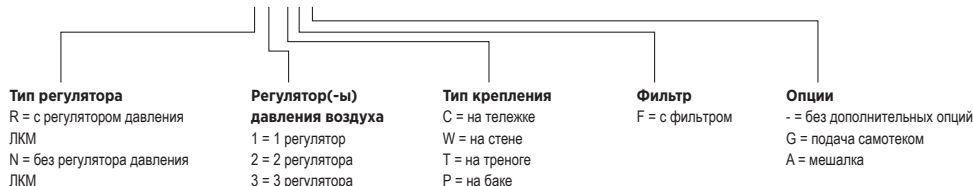

* Стандартный насос без регулятора давления ЛКМ также может использоваться для нанесения керамической глазури.

DX200 (алюминий)

Передачное
отношение
1:1

Объем за цикл
0,2 л

Макс.
производительность
12 л/мин

Макс. рабочее
давление
7 бар

Материал
Алюминий

Соединения для подачи воздуха и материала в/из насоса DX200 без доп. комплектации:

Соединение для подачи сжатого воздуха: 1/4" BSPP/NPSM (F)

Соединение для подачи материала в насос: 3/4" BSPP (F)

Соединение для подачи материала из насоса: 3/4" BSPP (F)



DX200AN



DX200AR4-WF



DX200AR1-W

Артикул DX200 (алюминий)	Насос без доп. комплектации	Установка на треногу	Установка на стену	Установка на тележку	Установка на бак	Блок пневмууправления на насосе	Блок пневмууправления на краскораспылителе	Регулятор давления ЛКМ	Всасывающий шланг	Емкость на 6 литров	Материальный фильтр*	Мешалка	Шары и уплотнения из ПУ
DX200AN	●												
DX200AN-W	●		●										
DX200AN-1	●					1							
DX200AM	●							M*					
DX200AR	●							●					
DX200AR-2	●					2		●					
DX200AR-3	●					3	1	●					
DX200AR3-C	●			●		2	1	●	●				
DX200AR3-CF	●			●		2	1	●	●		L		
DX200AR4-CF	●			●		2	2	●	●		L		
DX200AR3-T	●	●				2	1	●	●				
DX200AN1-W	●		●			1			●				
DX200AN22-W	●		●			1	1		●				
DX200AR2-W	●		●			2		●	●				
DX200AR3-W	●		●			2	1	●	●				
DX200AR3-WF	●		●			2	1	●	●		L		
DX200AR3-WFG	●		●			2	1	●	●	●	S		
DX200AN1-P	●				●	1							
DX200AR3-PFA	●				●	2	1				S	●	
DX200AEN1-C	●			●		1			●				●
DX200AEN1-W	●		●			1							●
DX200AEN22-C	●			●		1	1		●				●
DX200AEN22-W	●		●			1	1		●				●
DX200AN22-CF	●			●		1	1		●		L		
DX200AN22-WF	●		●			1	1		●		L		
DX200AN32-CF	●			●		1	2		●		L		
DX200AN32-WF	●		●			1	2		●		L		
DX200AR3-CFG	●			●		2	1		●	●	S		
DX200AR4-WF	●		●			2	2		●		L		

* Ручной регулятор давления материала

L = Большой материальный фильтр – DXA-F6ME100-200 -

S = Малый материальный фильтр – DXA-F10ME100-200G/DXA-F10ME100-200P

Сведения о принадлежностях
для DX200 см. на стр. 108.

Сведения о наборах запасных
частей для DX200 см. на стр. 9.

**DX200
(нерж.
сталь)**

Передачное
отношение
1:1

Объем за цикл
0,2 л

Макс.
производительность
12 л/мин

Макс. рабочее
давление
7 бар

Материал
Нерж. сталь

Соединения насоса DX200 без доп. комплектации для впуска/выпуска воздуха и материала:

Соединение для подачи сжатого воздуха: 1/4" BSPP / NPSM (внутр. резьба)

Соединение для подачи материала в насос: 1/2" BSPP (внутр. резьба)

Соединение для подачи материала из насоса: 1/2" BSPP (внутр. резьба)

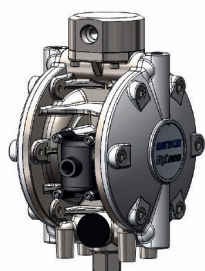

DX200SN



DX200SR3-T



DX200SR3-W

Артикул DX200 (нерж. сталь)	Насос без доп. комплектации	Установка на стену	Установка на тележку	Блок пневмоуправления на насосе	Блок пневмоуправления на краскораспылителе	Регулятор давления ЛКМ	Всасывающий шланг	Емкость на 6 литров	Материальный фильтр*	Активный гаситель пульсации	Мешалка
DX200SN*	•										
DX200SN-W	•	•									
DX200SR	•										
DX200SR-3	•			2	1	•	•				
DX200SP22-CF	•		•	1	1		•		L	•	
DX200SR3-C	•		•	2	1	•	•				
DX200SR3-CF	•		•	2	1	•	•		L		
DX200SN1-W	•	•		1			•				
DX200SR2-W	•	•		2		•	•				
DX200SR2-WF	•	•		2		•	•		L		
DX200SR3-W	•	•		2	1	•	•				
DX200SR3-WF	•	•		2	1	•	•		L		
DX200SR3-WFG	•	•		2	1	•	•	•	S		
DX200SR4-WF	•	•		2	2	•	•		L		
DX200SP1-W	•	•		1			•			•	
DX200SP1-WF	•	•		1			•		L	•	
DX200SP22-WF	•	•		1	1		•		L	•	
DX200SEN1-C	•		•	1			•				•
DX200SEN1-W	•	•		1			•				•
DX200SEN22-C	•		•	1	1		•				•
DX200SEN22-W	•	•		1	1		•				•
DX200SEP1-W	•	•		1			•			•	•
DX200SEP22-C	•		•	1	1		•			•	•
DX200SEP22-W	•	•		1	1		•			•	•
DX200SR3-CFG	•		•	2	1	•	•	•	S		
DX200SR4-CF	•		•	2	2	•	•		L		
DX200SP22-CF	•		•	1	1		•		L	•	•
DX200SR-2	•			2		•					
DX200SN32-CF	•		•	1	2		•		L		
DX200SN32-WF	•	•		1	2		•		L		

L = Большой материальный фильтр – DXA-F6ME100-200
S = Малый материальный фильтр – DXA-F10ME100-200G

Сведения о принадлежностях для DX200 см. на стр. 108.

Сведения о наборах запасных частей для DX200 см. на стр. 9.

DX200 3:1

Передаточное
отношение
3:1

Объем за цикл
0,14 л

Макс.
производительность
5,6 л/мин

Макс. рабочее
давление
21 бар

Материал
Нерж. сталь

Соединения для подачи воздуха и материала насоса DX200:
Соединение для подачи сжатого воздуха: 1/4" BSPP/NPSM (F)
Соединение для подачи материала в насос: 1/2" BSPP (F)
Соединение для подачи материала из насоса: 1/2" BSPP (F)



DX200-3SM1-C



DX200-3SN1-C



DX200-3SP1-C

Артикул DX200 3:1 (нерж. сталь)	Насос без доп. комплектации	Установка на стену	Установка на тележку	Блок пневмуравления на насосе	Ручной регулятор давления ЛКМ	Всасывающий шланг	Материальный фильтр	Активный гаситель пульсации
DX200-3SM	●				●			
DX200-3SM1-W	●	●		1	●	●		
DX200-3SM1-WF	●	●		1	●	●	●	
DX200-3SM1-C	●		●	1	●	●		
DX200-3SM1-CF	●		●	1	●	●	●	
DX200-3SN	●							
DX200-3SN1-W	●	●		1		●		
DX200-3SN1-WF	●	●		1		●	●	
DX200-3SN1-C	●		●	1		●		
DX200-3SN1-CF	●		●	1		●	●	
DX200-3SP	●							●
DX200-3SP1-W	●	●		1		●		●
DX200-3SP1-WF	●	●		1		●	●	●
DX200-3SP1-C	●		●	1		●		●
DX200-3SP1-CF	●		●	1		●	●	●

Сведения о принадлежностях
для DX200 см. на стр. 108.

Сведения о наборах запасных
частей для DX200 см. на стр. 9.



Перекачивающий насос 1"

Артикул	Материал	Передаточное отношение
41-818820	(алюминий)	1:1



Перекачивающий насос 1"

Артикул	Материал	Передаточное отношение
41-818822	Нерж. сталь	1:1
41-818823*	Нерж. сталь	1:1

*Фитинги BSP

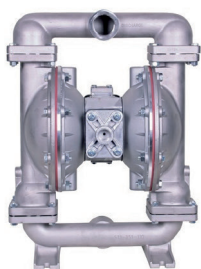

Перекачивающий насос 1 1/2"

Артикул	Материал	Передаточное отношение
41-818810	Нерж. сталь	1:1



Насос Maple 15/3

Артикул	Материал	Конфигурация	Передаточное отношение
104009	Нерж. сталь	С соединениями 3/4" NPT	3:1
104009-CVI	Нерж. сталь	Нижний впуск, верхний выпуск, по центру	3:1
104009-VI	Нерж. сталь	Нижний впуск	3:1
104009-F	Нерж. сталь	Установка на опорных лапах	3:1

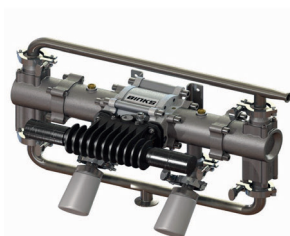

Насос Maple 15/3 AFP

Артикул	Материал	Передаточное отношение
104129	Нерж. сталь	3:1

Подходит для систем с пыжом для быстрой смены цвета

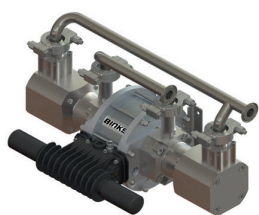

Насос Maple 15/6

Артикул	Материал	Передаточное отношение
104205	Нерж. сталь	6:1

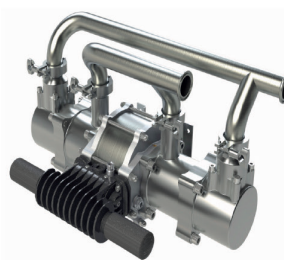

Насос Maple 30/3

Артикул	Материал	Конфигурация	Передаточное отношение
104010	Нерж. сталь		3:1
104010-N	Нерж. сталь	С соединениями 1" NPT	3:1
104010-СМ	Нерж. сталь	Впуск/выпуск по центру	3:1

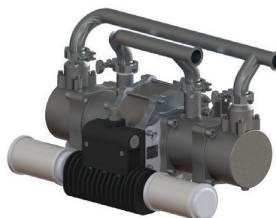

Насос Maple 60/3

Артикул	Материал	Конфигурация	Передаточное отношение
104020-M2	Нерж. сталь		3:1
104020-В1	Нерж. сталь	Нижний впуск	3:1



Насос Maple 7/7

Артикул	Материал	Передаточное отношение
104040	Нерж. сталь	7:1

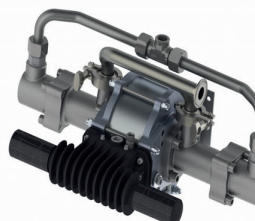

Насос Maple 7/15

Артикул	Материал	Передаточное отношение
104041	Нерж. сталь	15:1
104147	Кислотоустойчивая нерж. сталь	15:1

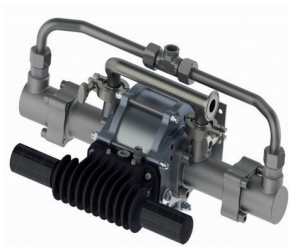

Насос Maple 8/25

Артикул	Материал	Передаточное отношение
104042	Нерж. сталь	25:1

Насосная установка Maple 7/15 для удаления ЛКП с помощью КИСЛОТЫ



Артикул	Материал	Передаточное отношение	Комплектация
104149	Нерж. сталь	15:1	1 x выход для подключения краскораспылителя и всасывающая трубка для баков на 25 л
104150	Нерж. сталь	15:1	2 x выход для краскораспылителя и всасывающая трубка для баков на 25 л
104151	Нерж. сталь	15:1	1 x выход для краскораспылителя и всасывающая трубка для баков на 205 л
104152	Нерж. сталь	15:1	2 x выход для краскораспылителя и всасывающая трубка для баков на 205 л

Насосные установки Maple 15/3

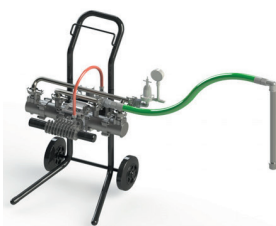

Артикул	Ручной регулятор давления ЛКМ	Установка на стену	Установка на тележку	Фильтр	Всасывающая трубка для баков на 25 л	Регулятор(-ы) давления воздуха
104207		•			•	1
104208			•		•	1
104209			•	•	•	1
104210		•		•	•	1
104211	•	•			•	1
104212	•		•		•	1
104213	•		•	•	•	1
104214	•	•		•	•	1
104215*			•	•	•	1

* Используется с насосом Maple 15/3 AFP

E2-7 Smart Pump

Артикул	Макс. давление материала	Макс. давление на впуске	Подача материала при 80 Гц (40 циклов/мин)	Установленный клапан сброса давления
104199	20 бар	2 бар	7 л/мин	104167

E2-15 Smart Pump

Артикул	Макс. давление материала	Макс. давление на впуске	Подача материала при 80 Гц (40 циклов/мин)	Установленный клапан сброса давления
104017	20 бар	2 бар	15 л/мин	104167



E2-15 AFP Smart Pump

Артикул	Макс. давление материала	Макс. давление на впуске	Подача материала при 80 Гц (40 циклов/мин)	Установленный клапан сброса давления
104125	20 бар	2 бар	15 л/мин	N/A

Подходит для систем с пыхом для быстрой смены цвета

E2-30 Smart Pump

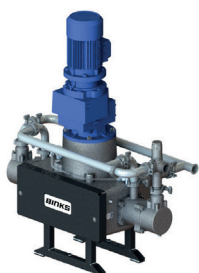
Артикул	Макс. давление материала	Макс. давление на впуске	Подача материала при 80 Гц (40 циклов/мин)	Установленный клапан сброса давления
107071	20 бар	2 бар	30 л/мин	104201

E2-40 Smart Pump

Артикул	Макс. давление материала	Макс. давление на впуске	Подача материала при 80 Гц (40 циклов/мин)	Установленный клапан сброса давления
107093	16 бар	2 бар	40 л/мин	104168



E2-60 Smart Pump

Артикул	Макс. давление материала	Макс. давление на впуске	Подача материала при 80 Гц (40 циклов/мин)	Установленный клапан сброса давления
104085	20 бар	2 бар	60 л/мин	104168



E4-60 Smart Pump

Артикул	Макс. давление материала	Макс. давление на впуске	Подача материала при 80 Гц (40 циклов/мин)	Установленный клапан сброса давления
107070	20 бар	2 бар	60 л/мин	104111-E4

E4-100 Smart Pump

Артикул	Макс. давление материала	Макс. давление на впуске	Подача материала при 80 Гц (40 циклов/мин)	Установленный клапан сброса давления
104233	20 бар	2 бар	100 л/мин	104253-E4

EV2-30 Smart Pump (вертикальная конфигурация)

Артикул	Макс. давление материала	Макс. давление на впуске	Подача материала при 80 Гц (40 циклов/мин)	Установленный клапан сброса давления
104226	20 бар	2 бар	30 л/мин	104168

MXL 12/05

 Передаточное
отношение
5:1

 Объем за цикл
72 см³

 Макс.
производительность
12 л/мин

 Макс. рабочее
давление
39 бар

 Ход поршня
75 мм

Комплект MXL12/05 включает пневмодвигатель AX55S и материалный насос FX12.

Данные насосы стандартно поставляются с уплотнениями из ПТФЭ/СВМПЭ. Дополнительные опции см. в сервисном бюллетене.

Соединения для подачи воздуха и материала в/из насоса MXL:
Соединение для подачи сжатого воздуха: 3/8" BSP (F)
Соединение для подачи материала в насос: 1/2" NPS (M)
Соединение для подачи материала из насоса: 3/8" NPS/BSP (M)
Соединение для подачи материала из насоса на поставляемом переходнике/фильтре высокого давления: 1/4" NPS (M)
Шланг 8x6 мм с быстроразъемным фитингом

MXL1205PU

Артикул MX Lite	Номинальный расход	Уплотнения	Установка на стену	Установка на тележку	Органы управления	Всасывающий шланг	Материальный фильтр	Краскораспылитель AA4400M + шланг
Расшифровка кода UCU	4,3 л/мин	U-образное/СВМПЭ						
MXL1205UCU-C-AC	4,3 л/мин	U-образное/СВМПЭ		•	AAA	•		
MXL1205UCU-C-ACG	4,3 л/мин	U-образное/СВМПЭ		•	AAA	•		•
MXL1205UCU-C-F-AC	4,3 л/мин	U-образное/СВМПЭ		•	AAA	•	•	
MXL1205UCU-C-F-ACG	4,3 л/мин	U-образное/СВМПЭ		•	AAA	•	•	•
MXL1205UCU-W-AC	4,3 л/мин	U-образное/СВМПЭ	•		AAA	•		
MXL1205UCU-W-ACG	4,3 л/мин	U-образное/СВМПЭ	•		AAA	•		•
MXL1205UCU-W-F-AC	4,3 л/мин	U-образное/СВМПЭ	•		AAA	•	•	
MXL1205UCU-W-F-ACG	4,3 л/мин	U-образное/СВМПЭ	•		AAA	•	•	•

Расшифровка кода для заказа MXL 12/05:
MXL1205A-B-C-D
A – уплотнение

UC = U-образное уплотнение

UCU = -образное уплотнение/СВМПЭ

B – тип крепления

C = на тележке

W = на стене

C – опции

= без фильтра

F = с фильтром

D – технология

AC = органы управления для комбинированных безвоздушных краскопультов

ACG = органы управления для AAA с краскораспылителем AA4400M + шланги длиной 7,5 м

MXL 4/12	Передаточное отношение	Объем за цикл	Макс. производительность	Рабочее давление	Ход поршня
	12:1	24 см ³	4,0 л/мин (20 циклов/мин)	давление 96 бар	75 мм

Комплект MXL4/12 включает пневмодвигатель AX 55 и материалный насос FX4.

Данные насосы стандартно поставляются с уплотнениями из ПТФЭ/СВМПЭ. Дополнительные опции см. в сервисном бюллетене.

Соединения для подачи воздуха и материала в/из насоса MXL:

Соединение для подачи сжатого воздуха: 3/8" BSP (F)

Соединение для подачи материала в насос: 1/2" NPS (M)

Соединение для подачи материала из насоса: 3/8" NPS/BSP (M)

Соединение для подачи материала из насоса на поставляемом переходнике/фильтре высокого давления: 1/4" NPS (M)

Поставка для AAA: шланг 8х6 мм с быстроразъемным фитингом



MXL412PU-C-F-AC

Артикул MX Lite	Номинальный расход	Установка на треногу	Установка на стену	Установка на тележку	Органы управления	Всасывающий шланг	Емкость на 6 литров	Материальный фильтр	Краскораспылитель AA4400M + шланг	Краскораспылитель A75 + шланг
MXL412PU-T-AC	1,4 л/мин	●			AAA	●				
MXL412PU-T-F-AC	1,4 л/мин	●			AAA	●		●		
MXL412PU-T-ACG	1,4 л/мин	●			AAA	●			●	
MXL412PU-T-F-ACG	1,4 л/мин	●			AAA	●		●	●	
MXL412PU-W-AC	1,4 л/мин		●		AAA	●				
MXL412PU-W-F-AC	1,4 л/мин		●		AAA	●		●		
MXL412PU-W-ACG	1,4 л/мин		●		AAA	●			●	
MXL412PU-W-F-ACG	1,4 л/мин		●		AAA	●		●	●	
MXL412PU-C-AC	1,4 л/мин			●	AAA	●				
MXL412PU-C-F-AC	1,4 л/мин			●	AAA	●		●		
MXL412PU-C-ACG	1,4 л/мин			●	AAA	●			●	
MXL412PU-C-F-ACG	1,4 л/мин			●	AAA	●		●	●	

Все насосные установки MXL4/12, заказанные с краскораспылителями и шлангами, поставляются со шлангами Binks SuperFlex длиной 7,5 м (диаметр проходного отверстия 1/8") в стандартной комплектации, другие шланги доступны по запросу.



H-7507-75-SF
Binks Superflex Hose

Расшифровка кода для заказа MXL 4/12:

MXL412A-B-C-D



MXL 12/12	Передаточное отношение	Объем за цикл	Макс. производительность	Рабочее давление	Ход поршня
	12:1	72 см ³	12 л/мин (20 циклов/мин)	96 бар	75 мм

Комплект MXL12/12 включает пневмодвигатель AX 85 и материалный насос FX12

Данные насосы стандартно поставляются с уплотнениями из ПТФЭ/СВМПЭ. Дополнительные опции см. в сервисном бюллетене.

Соединения для подачи воздуха и материала в/из насоса MXL:

Соединение для подачи сжатого воздуха: 3/8" BSP (F)

Соединение для подачи материала в насос: 1/2" NPS (M)

Соединение для подачи материала из насоса: 3/8" NPS/BSP (M)

Соединение для подачи материала из насоса на поставляемом переходнике/фильтре высокого давления: 1/4" NPS (M)

Поставка для AAA: шланг 8x6 мм с быстроразъемным фитингом



MXL1212PU-C-AC



H-7507-75

Артикул MX Lite	Номинальный расход	Установка на треногу	Установка на стену	Установка на тележку	Органы управления	Всасывающий шланг	Емкость на 6 литров	Материальный фильтр	Краскораспылитель AA4400M + шланг	Краскораспылитель A75 + шланг
MXL1212PU-W-AC	4,3 л/мин		●		AAA	●				
MXL1212PU-W-ACG	4,3 л/мин		●		AAA	●			●	
MXL1212PU-W-F-ACG	4,3 л/мин		●		AAA	●		●	●	
MXL1212PU-C-AC	4,3 л/мин			●	AAA	●				
MXL1212PU-C-ACG	4,3 л/мин			●	AAA	●			●	
MXL1212PU-C-F-ACG	4,3 л/мин			●	AAA	●		●	●	

Все насосные установки MXL1231, заказанные с краскораспылителями и шлангами, поставляются со шлангами Binks длиной 7,5 м (диаметр проходного отверстия 3/16") в стандартной комплектации, другие шланги доступны по запросу.

Баки и насосы

Расшифровка кода для заказа MXL12/12:

MXL1212A-B-C-D

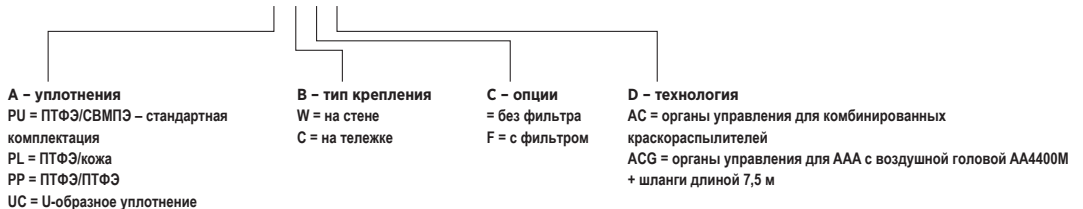

MXL 4/32	Передаточное отношение	Объем за цикл	Макс. производительность	Рабочее давление	Ход поршня
	32:1	24 см ³	4,0 л/мин (20 циклов/мин)	давление 256 бар	75 мм

Комплект MXL4/32 включает пневмодвигатель AX 85 и материалый насос FX4.

Данные насосы стандартно поставляются с уплотнениями из ПТФЭ/СВМПЭ. Дополнительные опции см. в сервисном бюллетене.

Соединения для подачи воздуха и материала в/из насоса MXL:

Соединение для подачи сжатого воздуха: 3/8" BSP (F)

Соединение для подачи материала в насос: 1/2" NPS (M)

Соединение для подачи материала из насоса: 3/8" NPS/BSP (M)

Соединение для подачи материала из насоса на поставляемом переходнике/фильтре высокого давления: 1/4" NPS (M)

Поставка для AAA: шланг 8х6 мм с быстроразъемным фитингом



MXL432PU-T-FG-ACG



MXL432PU-W-F-ACG

Артикул MX Lite	Номинальный расход	Установка на треногу	Установка на стену	Установка на тележку	Органы управления	Всасывающий шланг	Емкость на 6 литров	Материальный фильтр	Краскораспылитель AA4400M + шланг	Краскораспылитель A75 + шланг
MXL432PU-T-AC	1,4 л/мин	●			AAA	●				
MXL432PU-T-ACG	1,4 л/мин	●			AAA	●			●	
MXL432PU-T-F-ALG	1,4 л/мин	●			AAA	●		●		●
MXL432PU-T-G-ACG	1,4 л/мин	●			AAA		●		●	
MXL432PU-T-F-ACG	1,4 л/мин	●			AAA	●		●	●	
MXL432PU-T-FG-ACG	1,4 л/мин	●			AAA		●		●	
MXL432PU-W-AC	1,4 л/мин		●		AAA	●				
MXL432PU-W-AL	1,4 л/мин		●		AAA	●				
MXL432PU-W-F-AC	1,4 л/мин		●		AAA	●		●		
MXL432PU-W-ACG	1,4 л/мин		●		AAA	●			●	
MXL432PU-W-F-ACG	1,4 л/мин		●		AAA	●		●	●	
MXL432PU-W-F-ALG	1,4 л/мин		●		AAA	●		●		●
MXL432PU-C-AC	1,4 л/мин			●	AAA	●				
MXL432PU-C-F-AC	1,4 л/мин			●	AAA	●		●		
MXL432PU-C-F-AL	1,4 л/мин			●	AAA	●		●		
MXL432PU-C-ACG	1,4 л/мин			●	AAA	●			●	
MXL432PU-C-F-ACG	1,4 л/мин			●	AAA	●		●	●	
MXL432PU-C-F-ALG	1,4 л/мин			●	AAA	●		●		●

Все насосные установки MXL4/32, заказанные с краскораспылителями и шлангами, поставляются со шлангами Binks SuperFlex длиной 7,5 м (диаметр проходного отверстия 1/8") в стандартной комплектации, другие шланги доступны по запросу.

Баки и насосы



Расшифровка кода для заказа MXL4/32:
MXL432A-B-C-D



MXL 12/31	Передаточное отношение 31:1	Объем за цикл 72 см ³	Макс. производительность 12 л/мин (20 циклов/мин)	Рабочее давление давление 248 бар	Ход поршня 75 мм
------------------	--------------------------------	-------------------------------------	---	---	---------------------

Комплект MXL12/31 включает пневмодвигатель AX140 и материальный насос FX12.

Данные насосы стандартно поставляются с уплотнениями из ПТФЭ/СВМПЭ. Дополнительные опции см. в сервисном бюллетене.

Соединения для подачи воздуха и материала в/из насоса MXL:

Соединение для подачи сжатого воздуха: 3/8" BSP (F)

Соединение для подачи материала в насос: 1/2" NPS (M)

Соединение для подачи материала из насоса: 3/8" NPS/BSP (M)

Соединение для подачи материала из насоса на поставляемом переходнике/фильтре высокого давления: 1/4" NPS (M)

Поставка для AAA: шланг 8x6 мм с быстроразъемным фитингом



MXL1231PU-C-ALG

Артикул MX Lite	Номинальный расход	Установка на треногу	Установка на стену	Установка на тележку	Органы управления	Всасывающий шланг	Емкость на 6 литров	Материальный фильтр	Краскораспылитель AA4400M + шланг	Краскораспылитель A75 + шланг
MXL1231PU-W-AC	4,3 л/мин		●		AAA	●				
MXL1231PU-W-AL	4,3 л/мин		●		Для безвоздушных краскораспылителей	●				
MXL1231PU-W-F-AC	4,3 л/мин		●		AAA	●		●		
MXL1231PU-W-ACG	4,3 л/мин		●		AAA	●			●	
MXL1231PU-W-ALG	4,3 л/мин		●		Для безвоздушных краскораспылителей	●				●
MXL1231PU-W-F-ACG	4,3 л/мин		●		AAA	●		●	●	
MXL1231PU-W-F-ALG	4,3 л/мин			●	Для безвоздушных краскораспылителей	●		●		●
MXL1231PU-C-AC	4,3 л/мин			●	AAA	●				
MXL1231PU-C-AL	4,3 л/мин			●	Для безвоздушных краскораспылителей	●				
MXL1231PU-C-F-AC	4,3 л/мин			●	AAA	●		●		
MXL1231PU-C-ALG	4,3 л/мин			●	Для безвоздушных краскораспылителей	●				●
MXL1231PU-C-F-ACG	4,3 л/мин			●	AAA	●		●	●	
MXL1231PU-C-F-ALG	4,3 л/мин			●	Для безвоздушных краскораспылителей	●		●		●
MXL1231PU-W-F-AC3	4,3 л/мин			●	Для безвоздушных краскораспылителей	●		●		
MXL1231PU-W-F-AC3G	4,3 л/мин			●	Для безвоздушных краскораспылителей	●		●	2	

Все насосные установки MXL1231, заказанные с краскораспылителями и шлангами, поставляются со шлангами Binks длиной 7,5 м (диаметр проходного отверстия 3/16") в стандартной комплектации, другие шланги доступны по запросу.



H-7507-75

Баки и насосы

Расшифровка кода для заказа MXL12/31:

MXL1231A-B-C-D

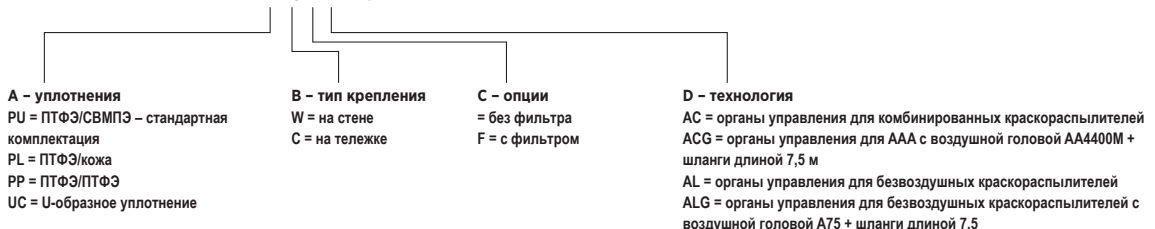

MX35/36	Передаточное отношение	Объем за цикл	Макс. производительность	Рабочее давление	Ход поршня
	36:1	220 см ³	6,6 л/мин (30 циклов/мин)	288 бар	127 мм

Комплект MX35/36 включает пневмодвигатель AX200L-8 и материалный насос FX220.

Данные насосы стандартно поставляются с уплотнениями из ПТФЭ/СВМПЭ. Дополнительные опции см. в сервисном бюллетене.

Соединения для подачи воздуха и материала в/из насоса MX:

Соединение для подачи сжатого воздуха из насоса: 1/2" BSP (F)

Соединение для краскораспылителя AAA: пластиковый шланговый фитинг 8x6 мм или фитинг 3/8" BSP (F)

Соединение для подачи материала из фильтра высокого давления: 1/4" NPS (M)

Комплектация насосных установок:

- Насос MX35/36 высокого давления
- Крепление на стене или тележке
- Фильтр высокого давления из нерж. Стали в сборе
- Органы управления для краскораспылителей с безвоздушной или комбинированной технологией распыления
- Гибкий всасывающий шланг в сборе и фильтр
- Поршневые насосы с керамическим покрытием
- Подпружиненное уплотнение
- Соединение для подачи материала в насос с шестигранной гайкой



MX22036PU-CAH-WAL

Артикул – установка на стену	Органы управления	Материал
MX22036PU-SMH-WAC	Для комбинированных краскораспылителей	Углеродистая сталь
MX22036PU-SMH-WAC	Для комбинированных краскораспылителей	Нерж. сталь
MX22036PU-CAH-WAL	Для безвоздушных краскораспылителей	Углеродистая сталь
MX22036PU-CAH-WAL	Для безвоздушных краскораспылителей	Нерж. сталь



MX22036PU-CAH-CAL

Артикул – установка на тележку	Органы управления	Материал
MX22036PU-CAH-CAL	Для безвоздушных краскораспылителей	Нерж. сталь
MX22036PU-CAH-CAC	Для комбинированных краскораспылителей	Нерж. сталь
MX22036PU-CAH-CAL	Для безвоздушных краскораспылителей	Углеродистая сталь
MX22036PU-CAH-CAC	Для комбинированных краскораспылителей	Углеродистая сталь

Сведения о шлангах для краскораспылителей с безвоздушной или комбинированной технологией распыления см. на стр. 119, сведения о краскораспылителях с безвоздушной или комбинированной технологией распыления – на стр. 40-47.

MX30/42

 Передаточное
отношение
42:1

 Объем
за цикл
190 см³

 Макс.
производительность
5,7 л/мин
(30 циклов/мин)

 Рабочее давление
давление
294 бар

 Ход поршня
127 мм

Комплект MX30/42 включает пневмодвигатель AX200L-7 и материалный насос FX190.

Данные насосы стандартно поставляются с уплотнениями из ПТФЭ/СВМПЭ. Дополнительные опции см. в сервисном бюллетене.

Соединения для подачи воздуха и материала в/из насоса MX:
Соединение для подачи сжатого воздуха из насоса: 1/2" BSP (F)
Соединение для подачи материала из фильтра высокого давления: 1/4" NPS (M)

Комплектация насосных установок:

- Насос MX30/42 высокого давления
- Крепление на стене или тележке
- Фильтр высокого давления из нерж. Стали в сборе
- Органы управления для краскораспылителей с безвоздушной или комбинированной технологией распыления
- Гибкий всасывающий шланг в сборе и фильтр
- Поршневые насосы с керамическим покрытием
- Ручная или автоматическая регулировка уплотнения
- Соединение для подачи материала в насос с шестигранной гайкой



MX19042PU-CAH-WAL



MX19042PU-CAH-CAL

Артикул – установка на стену	Органы управления	Материал
MX19042PU-CAH-WAL	Для безвоздушных краскораспылителей	Нерж. сталь
MX19042PU-CAH-WAL	Для безвоздушных краскораспылителей	Углеродистая сталь
MX19042PU-SMH-WAC	Для комбинированных краскораспылителей	Нерж. сталь
MX19042PU-SMH-WAC	Для комбинированных краскораспылителей	Углеродистая сталь

Артикул – установка на тележку	Органы управления	Материал
MX19042PU-CAH-CAL	Для комбинированных краскораспылителей	Нерж. сталь
MX19042PU-CAH-CAL	Для безвоздушных краскораспылителей	Углеродистая сталь
MX19042PU-CAH-CAC	Для комбинированных краскораспылителей	Углеродистая сталь
MX19042PU-SMH-CAC	Для комбинированных безвоздушных краскораспылителей	Нерж. сталь
MX19042PU-SMH-CAC	Для комбинированных краскораспылителей	Углеродистая сталь

MX35/60	Передаточное отношение	Объем за цикл	Макс. производительность	Рабочее давление	Ход поршня
	36:1	220 см ³	6,6 л/мин (60 циклов/мин)	давление 480 бар	127 мм

Комплект MX35/60 включает пневмодвигатель AX260L и материалный насос FX220.

Данные насосы стандартно поставляются с уплотнениями из ПТФЭ/СВМПЭ. Дополнительные опции см. в сервисном бюллетене.

Соединения для подачи воздуха и материала в/из насоса MX:

Соединение для подачи сжатого воздуха из насоса: 1/2" BSP (F)

Соединение для подачи материала из фильтра высокого давления: 1/4" NPS (M)

Комплектация насосных установок:

- Насос MX35/60 высокого давления
- Крепление на стене или тележке
- Фильтр высокого давления из нерж. Стали в сборе
- Органы управления для краскораспылителей с безвоздушной или комбинированной технологией распыления
- Гибкий всасывающий шланг в сборе и фильтр
- Поршневые насосы для нанесения керамического покрытия
- Ручная или автоматическая регулировка уплотнения
- Соединение для подачи материала в насос с шестигранной гайкой



MX22060PU-SAH-WAL

Артикул – установка на стену	Органы управления	Материал
MX22060PU-SAH-WAL	Для безвоздушных краскораспылителей	Нерж. сталь
MX22060PU-SAH-WAL	Для безвоздушных краскораспылителей	Углеродистая сталь
MX22060PU-SMH-WAL	Для безвоздушных краскораспылителей	Нерж. сталь
MX22060PU-CMH-WAL	Для безвоздушных краскораспылителей	Углеродистая сталь



MX22060PU-SAH-CAL

Артикул – установка на тележку	Органы управления	Материал
MX22060PU-SAH-CAL	Для безвоздушных краскораспылителей	Нерж. сталь
MX22060PU-SAH-CAL	Для безвоздушных краскораспылителей	Углеродистая сталь
MX22060PU-SMH-CAL	Для безвоздушных краскораспылителей	Нерж. сталь
MX22060PU-CMH-CAL	Для безвоздушных краскораспылителей	Углеродистая сталь

MX30/70	Передаточное отношение	Объем за цикл	Макс. производительность	Рабочее давление	Ход поршня
	70:1	190 см ³	5,7 л/мин (60 циклов/мин)	давление 490 бар	127 мм

Комплект MX30/70 включает пневмодвигатель AX260L и материалный насос FX190.

Данные насосы стандартно поставляются с уплотнениями из ПТФЭ/СВМПЭ. Дополнительные опции см. в сервисном бюллетене.

Соединения для подачи воздуха и материала в/из насоса MX:

Соединение для подачи сжатого воздуха: 1/2" BSP (F)

Соединение для подачи материала из фильтра высокого давления: 1/4" NPS (M)

Комплектация насосных установок:

- Насос MX35/60 высокого давления
- Крепление на стене или тележке
- Фильтр высокого давления из нерж. Стали в сборе
- Органы управления для краскораспылителей с безвоздушной или комбинированной технологией распыления
- Гибкий всасывающий шланг в сборе и фильтр
- Поршневые насосы для нанесения керамического покрытия
- Ручная или автоматическая регулировка уплотнения
- Соединение для подачи материала в насос с шестигранной гайкой



MX19070PU-SAH-WAL



MX19070PU-SAH-CAL

Артикул – установка на стену	Органы управления	Материал
MX19070PU-SMH-WAL	Для безвоздушных краскораспылителей	Нерж. сталь
MX19070PU-CMH-WAL	Для безвоздушных краскораспылителей	Углеродистая сталь

Артикул – установка на тележку	Органы управления	Материал
MX19070PU-SAH-CAL	Для безвоздушных краскораспылителей	Нерж. сталь
MX19070PU-CAH-CAL	Для безвоздушных краскораспылителей	Углеродистая сталь
MX19070PU-SMH-CAL	Для безвоздушных краскораспылителей	Нерж. сталь
MX19070PU-CMH-CAL	Для безвоздушных краскораспылителей	Углеродистая сталь

Поршневые установки	Максимальное давление воздуха	Фитинг впускной воздушный	Ход поршня	Высота установки
	6 бар	1/2" BSP (F)	SR20 – 410 мм / 16" DR20/60 – 688 мм / 27" DRX60 – 700 мм / 28" DR205 – 960 мм / 38" DRX205 – 960 мм / 38"	SR20 – 1242 мм / 49" DR20/60 – 1750 мм / 69" DRX60 – 2180 мм / 86" DR205 – 2550 мм / 100" DRX205 – 2625 мм / 103,5"

Все перечисленные ниже поршневые установки имеют следующие спецификации:

- Шаровой (-ХХВ) или экструзионный насос с клапаном Chop Check (-ХХС)
- Уплотнения из ПУ
- Ручная регулировка уплотнения
- Уплотнение прижимной пластины из EDPM
- Шток насоса из нерж. стали с керамическим или азотированным углеродным покрытием
- DRX = высокопроизводительная установка с двумя стойками
- DRi = установка с двумя стойками с усилителем давления воздуха

Полный ассортимент поршневых установок см. в соответствующем каталоге.

Сведения о распылителях для нанесения герметиков см. на стр. 48, сведения о шлангах высокого давления – на стр. 119.



SR20E-MX12241PU-SMB

Установка с одним пневмоцилиндром для баков емкостью 20 л

Артикул	Передаточное отношение	Выход материала/цикл	Соединение для подачи материала из насоса
SR20E-MX12241PU-SMX	68:1	115 см ³	1/2" NPT (F)
SR20E-MX12241PU-SMB	41:1	122 см ³	1/2" NPT (F)

Установка с двумя пневмоцилиндрами для баков емкостью 20 л

Артикул	Передаточное отношение	Выход материала/цикл	Соединение для подачи материала из насоса
DR20E-MX11568PU-SMX	68:1	115 см ³	3/4" NPT (F)
DR20E-MX22060PU-SMB	60:1	220 см ³	3/4" NPT (F)

Установка с двумя пневмоцилиндрами для баков емкостью 60 л

Артикул	Передаточное отношение	Выход материала/цикл	Соединение для подачи материала из насоса
DR60E-MX11568PU-SMX	68:1	115 см ³	3/4" NPT (F)
DRX60E-MX20066PU-SMX	66:1	200 см ³	3/4" NPT (F)

Установка с двумя пневмоцилиндрами для баков емкостью 205 л

Артикул	Передаточное отношение	Выход материала/цикл	Соединение для подачи материала из насоса
DR205E-MX11568PU-SMX	68:1	115 см ³	3/4" NPT (F)
DR205E-MX19041PU-SMB	41:1	190 см ³	3/4" NPT (F)
DR205E-MX20066PU-CMX	66:1	200 см ³	3/4" NPT (F)
DR205E-MX20066PU-SMX	66:1	200 см ³	3/4" NPT (F)
DR205E-MX22023PU-SMB	23:1	220 см ³	3/4" NPT (F)
DR205E-MX22060PU-SMB	60:1	220 см ³	3/4" NPT (F)
DR205E-MX42046PU-SMX	46:1	420 см ³	1 1/4" NPT (F)
DR205E-MX44030PU-SMB	30:1	440 см ³	1 1/4" NPT (F)
DR205E-MX44046PU-SMB	46:1	440 см ³	1 1/4" NPT (F)
DRi205E-MX22060PUCMB	60:1	220 см ³	3/4" NPT (F)
DRi205E-MX44046PUCMB	46:1	440 см ³	1 1/4" NPT (F)
DRX205E-MX11568PUSMX	68:1	115 см ³	3/4" NPT (F)
DRX205E-MX20066PUSMX	66:1	200 см ³	3/4" NPT (F)
DRX205E-MX20066PUCMX	66:1	200 см ³	3/4" NPT (F)
DRX205E-MX42046PUSMX	46:1	420 см ³	1 1/4" NPT (F)
DRX205E-MX42046PUCMX	46:1	420 см ³	1 1/4" NPT (F)



DR60E-MX22060PU-SMB



DR60E-MX22060PU-SMB

Комплекты запасных частей для пневматических двигателей

Насос	Пневмодвигатель	Артикул	Описание
MX4/12 MXL12/05 MXL4/12	AX55S	0115-010216	Комплект уплотнений
		0115-010214	Ремкомплект
		0115-010226	Ремкомплект клапана пневмодвигателя
		0115-010213	Комплект крепежа
MX4/32 MX12/12 MXL4/32 MXL12/12	AX85S	0115-010217	Комплект уплотнений
		0115-010215	Ремкомплект
		0115-010226	Ремкомплект клапана пневмодвигателя
		0115-010213	Комплект крепежа
MX12/31 MXL12/31	AX140S	0115-010301	Ремкомплект
		0115-010226	Ремкомплект клапана пневмодвигателя
		0115-010302	Комплект уплотнений
MX35/36 MX30/42	AX200L	0115-010300	Комплект крепежа
		250703	Комплект уплотнений
		250702	Комплект уплотнений цилиндра
		250649	Ремкомплект клапана пневмодвигателя
		250701	Комплект крепежа
MX35/35 MX35/60 MX30/70	AX260L	250651	Комплект уплотнений выхлопной системы
		250645	Комплект уплотнений
		250648	Комплект уплотнений цилиндра
		250649	Ремкомплект клапана пневмодвигателя
		250650	Комплект крепежа
		250651	Комплект уплотнений выхлопной системы
		194066	Комплект штока пневмодвигателя

Комплекты запасных частей для жидкостной секции насосов



**MX4/12
MX4/32
MXL4/12
MXL4/32**

FX4/FXL4

Насос	Тип насоса	Артикул	Описание
		0115-010171	Верхнее уплотнение (ПТФЭ/кожа)
		0115-010206	Верхнее уплотнение (ПТФЭ)
		0115-010175	Верхнее уплотнение (ПТФЭ/СВМПЭ)
		0115-010173	Нижнее уплотнение (ПТФЭ/кожа)
		0115-010207	Нижнее уплотнение (ПТФЭ)
		0115-010177	Нижнее уплотнение (ПТФЭ/СВМПЭ)
		0115-010166	Верхнее уплотнение (УС)
		0115-010169	Нижнее уплотнение (УС)
		0115-010222	Ремкомплект (ПТФЭ/кожа)
		0115-010224	Ремкомплект (ПТФЭ)
		0115-010388	Ремкомплект (ПТФЭ/СВМПЭ)
		0115-010220	Ремкомплект (УС)
		0115-010221	Комплект уплотнений (ПТФЭ/кожа)
		0115-010223	Комплект уплотнений (ПТФЭ)
		0115-010225	Комплект уплотнений (ПТФЭ/СВМПЭ)
		0115-010219	Комплект уплотнений (УС)



**MX12/12
MX12/31
MXL12/05
MXL12/12
MXL12/32**

FX12/FXL12

		0115-010261	Верхнее уплотнение (ПТФЭ/кожа)
		0115-010263	Верхнее уплотнение (ПТФЭ)
		0115-010265	Верхнее уплотнение (ПТФЭ/СВМПЭ)
		0115-010262	Нижнее уплотнение (ПТФЭ/кожа)
		0115-010264	Нижнее уплотнение (ПТФЭ)
		0115-010266	Нижнее уплотнение (ПТФЭ/СВМПЭ)
		См. 0115-010305	Верхнее уплотнение (УС)
		См. 0115-010305	Нижнее уплотнение (УС)
		0115-010307	Ремкомплект (ПТФЭ/кожа)
		0115-010309	Ремкомплект (ПТФЭ)
		0115-010387	Ремкомплект (ПТФЭ/СВМПЭ)
		0115-010305	Ремкомплект (УС)
		0115-010306	Комплект уплотнений (ПТФЭ/кожа)
		0115-010308	Комплект уплотнений (ПТФЭ)
		0115-010303	Комплект уплотнений (ПТФЭ/СВМПЭ)
		0115-010304	Комплект уплотнений (УС)



**MX30/70
MX30/32**

FX190

		193508	Верхнее уплотнение (СВМПЭ/ПТФЭ)
		193505	Верхнее уплотнение (ПТФЭ)
		193506	Верхнее уплотнение (ПТФЭ/кожа)
		193507	Верхнее уплотнение (СВМПЭ)
		193772	Верхнее уплотнение (СВМПЭ/кожа)
		193501	Нижнее уплотнение (ПТФЭ)
		193503	Нижнее уплотнение (СВМПЭ)
		193504	Нижнее уплотнение (СВМПЭ/ПТФЭ)
		193502	Нижнее уплотнение (ПТФЭ/кожа)
		193773	Нижнее уплотнение (СВМПЭ/кожа)
		250662	Комплект уплотнений (ПТФЭ/кожа)
		250663	Комплект уплотнений (ПТФЭ/СВМПЭ)
		250670	Комплект уплотнений (ПТФЭ)
		250671	Комплект уплотнений (СВМПЭ)
		250690	Комплект уплотнений (СВМПЭ/кожа)
		250664	Ремкомплект (ПТФЭ/кожа)
		250665	Ремкомплект (ПТФЭ/СВМПЭ)
		250672	Ремкомплект (ПТФЭ)
		250673	Ремкомплект (СВМПЭ)
		250691	Ремкомплект (СВМПЭ/кожа)

Комплекты запасных частей для жидкостной секции насосов



**MX35/35
MX35/36
MX35/60**

FX220

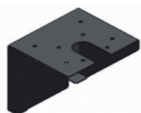
Насос	Тип насоса	Артикул	Описание
		193296	Верхнее уплотнение (СВМПЭ)
		193303	Верхнее уплотнение (ПТФЭ)
		193308	Верхнее уплотнение (ПТФЭ/кожа)
		193313	Верхнее уплотнение (СВМПЭ/ПТФЭ)
		193294	Нижнее уплотнение (СВМПЭ)
		193305	Нижнее уплотнение (ПТФЭ)
		193310	Нижнее уплотнение (ПТФЭ/кожа)
		193314	Нижнее уплотнение (СВМПЭ/ПТФЭ)
		250658	Комплект уплотнений (ПТФЭ/кожа)
		250659	Комплект уплотнений (ПТФЭ/СВМПЭ)
		250666	Комплект уплотнений (ПТФЭ)
		250667	Комплект уплотнений (СВМПЭ)
		250660	Ремкомплект (ПТФЭ/кожа)
		250661	Ремкомплект (ПТФЭ/СВМПЭ)
		250668	Ремкомплект (ПТФЭ)
		250669	Ремкомплект (СВМПЭ)

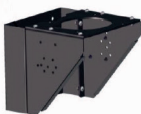

0115-01079



104095



0115-010186



104084



0115-010100

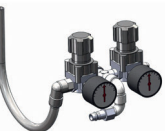

0115-010664



DXA-AC3



MXA-C13ALM5-H34

Принадлежности для комплектов насосов

Артикул	Описание	Насос
0115-010179	Настенный кронштейн	MXL4/12 MXL4/32 MXL12/05 MXL12/12 MXL12/31
DVX-101	Настенный кронштейн	DX70/DX200
DVX-352	Настенный кронштейн	DX200-3
DVX-134	Настенный кронштейн для емкости на 6 литров	DX70/DX200

Обратите внимание, что комплект поставки настенных кронштейнов не включает фитинги, см. соответствующий сервисный бюллетень.

Артикул	Описание	Насос
104116	Настенный кронштейн	MX35/36 MX30/42
104095	Настенный кронштейн	MX35/60 MX30/70

Артикул	Описание	Насос
0115-010186	Тележка в сборе	MXL4/12 MXL4/32 MXL12/05 MXL12/12 MXL12/31, DX70, DX200, DX200-3

Артикул	Описание	Насос
104136	Тележка в сборе	MX35/36 MX30/42
104084	Тележка в сборе	MX35/60 MX30/70

Артикул	Описание	Насос
0115-010100	Тренога в сборе	MXL4/12 MXL4/32
DXA-T	Тренога в сборе	DX70 DX200

Обратите внимание, что комплект поставки треноги не включает фитинги, см. соответствующий сервисный бюллетень

Артикул	Описание	Насос
0115-010664	Блок пневмоуправления – комбинированные краскораспылители	MXL4/12 MXL4/32 MXL12/12 MXL12/31
0115-010708	Блок пневмоуправления – безвоздушные краскораспылители	MXL4/32 MXL12/31
0115-010732	Блок пневмоуправления – комбинированные краскораспылители x 2	MXL12/12 MXL12/31
DXA-AC1	Блок пневмоуправления – только насос	DX70
DXA-AC2	Блок пневмоуправления – регулятор давления воздуха на насосе/краскораспылителе	DX70
DXA-AC3	Блок пневмоуправления – регулятор давления воздуха на насосе/краскораспылителе и регулятор давления ЛКМ	DX70
DXA-AC1-200	Блок пневмоуправления – только насос	DX200
DXA-AC2-200	Блок пневмоуправления – регулятор давления воздуха на насосе и регулятор давления ЛКМ	DX200
DXA-AC3-200	Блок пневмоуправления – регулятор давления воздуха на насосе/краскораспылителе и регулятор давления ЛКМ	DX200
DXA-AC22-200	Блок пневмоуправления – регулятор давления воздуха на насосе/краскораспылителе	DX200
DXA-AC1-200-SC	Блок пневмоуправления – насос/активный гаситель пульсации	DX200S/DX200-3
DXA-GAC2	Блок пневмоуправления – регулятор давления воздуха на краскораспылителе x 2	DX200
DXA-AC1-200-3	Блок пневмоуправления – только насос	DX200-3

Артикул	Описание	Размеры	Насос
MXA-C13ALM5-H34	Блок пневмоуправления регулятора/фильтра – безвоздушные краскораспылители	Впускной фитинг – 1/2" BSPP (F), выпускной шланг – 3/4" BSPT	MX35/36 MX30/42 MX35/60 MX30/70
MXA-C13ACM5-H34	Блок пневмоуправления регулятора/фильтра – комбинированные краскораспылители	Впускной фитинг – 1/2" BSPP (F), выпускной шланг – 3/4" BSPT	MX35/36 MX30/42 MX35/60 MX30/70



0110-009130



0115-010672

Артикул	Описание	Размеры	Насос
DXA-F10ME100	Материальный фильтр DX	Впускной фитинг – 3/8" BSPP (F), выпуск – 3/8" BSPP (M), макс. давление 10 бар	DX70
DXA-F10ME100-200G	Проходной фильтр DX с шаровым краном	Впускной фитинг – 3/8" (M) универсальный, выпускной шланг – 3/8" (M) универсальный, макс. давление 10 бар	DX70 DX200
DXA-F6ME100-200	Фильтр DX200 низкого давления в сборе	Впускной фитинг – 3/8" BSPP (M), выпуск – 3/8" BSPP (F), макс. давление 21 бар	DX200
DXA-F6ME100-200S	Фильтр DX200 низкого давления из нерж. стали в сборе	Впускной фитинг – 3/8" BSPP (M), выпуск – 3/8" BSPP (F), макс. давление 21 бар	DX200
DXA-F6ME100-200-3	Фильтр DX200 3:1 низкого давления в сборе	Впускной фитинг – 3/8" BSPP (M), выпуск – 3/8" BSPP (F), макс. давление 21 бар	DX200 3:1
107922-S-S	Малый рециркуляционный фильтр низкого давления	Впуск – 1" санитарный, выпуск – 1" санитарный, макс. давление 21 бар	Maple/Smart
107924-S	Проходной фильтр Easi Flush низкого давления	Впуск – 1" санитарный, выпуск – 1" санитарный, макс. давление 21 бар	Maple/Smart
502734	Фильтр Maple HP 11A	Впуск – 1/2" NPT (M), выпуск – 1/4" NPS (M), макс. давление 500 бар	Maple 7/7 Maple 7/15 Maple 8/25
0115-010711	Материальный фильтр Туре 01 высокого давления	Впуск – 3/8" BSP (F), выпуск – 1/4" NPS (M), макс. давление 272 бар	MXL4/12 MXL4/32 MXL12/12 MXL12/31
0110-009130	Материальный фильтр Туре 03 высокого давления	Впуск – 3/8" BSP (F), выпуск – 1/4" NPS (M), макс. давление 272 бар	MXL4/12 MXL4/32 MXL12/12 MXL12/31
0114-011760	Материальный фильтр Туре 11 высокого давления	Впуск – M22 x 1,5 (F), выпуск – 1/4" NPS (M), макс. давление 500 бар	MX35/36 MX30/42 MX35/60 MX30/70

Сведения о фильтрующих элементах см. на стр. 117.



0115-010696



0115-010701

Артикул	Описание	Насос
0115-010672	Комплект клапана сброса давления – 1/4" NPS (F), выпуск – 1/4" NPS (M), макс. рабочее давление 272 бар	MXL4/12 MXL4/32 MXL12/05 MXL12/12 MXL12/31
DXA-DVG	Комплект клапана сброса давления для версий с самотечной подачей – 1/4" BSPT (M)	DX70
DXA-DVT	Комплект клапана сброса давления для версий с установкой на треногу / бак – 1/4" BSPT (M)	DX70

Артикул	Описание	Насос
0115-010696	Всасывающий шланг – 25 литров, 30 меш – 1/2" BSP (F)	MXL4/12 MXL4/32 MXL12/12 MXL12/31
0115-010699	Всасывающая трубка для версий с установкой на треногу – 50 меш – 1/2" BSP (F)	MXL4/12 MXL4/32
MXA-S25ME30-DH114	Всасывающий шланг – 25 литров, 30 меш – сливной шланг – 1 1/4" BSPT (M)	MX35/36 MX30/42 MX35/60 MX30/70
MXA-S210ME30-DH114	Всасывающий шланг – 210 литров, 30 меш – 1 1/4" BSPT (M)	MX35/36 MX30/42 MX35/60 MX30/70
DXA-S25ME15	Всасывающая трубка и шланг – 25 литров, 15 меш – 3/8" BSP (F)	DX70 DX200
DXA-P25ME15	Всасывающая трубка для версий с установкой на треногу – 15 меш – 3/8" BSP (F)	DX70 DX200
DXA-S25-13S-ME15	Всасывающая трубка и шланг – 25 литров, 15 меш – 1/2" BSP (F)	DX200-3



H-7507-75-SF

Артикул	Описание	Насос
0115-010701	Комплект емкости на 6 л – соединение 1/2"	Все модели серии MXL
0115-010712	Обратный шланг 1/4" для бака 0115-010701	Все модели серии MXL
DXA-TG	Комплект емкости на 6 литров для версий с установкой на треногу	DX70
DXA-WG	Комплект емкости на 6 литров для версий с установкой на стену	DX70
DXA-CG	Комплект емкости на 6 литров для версий с установкой на тележку	DX70

Артикул	Описание	Насос
H-7507-75-SF	Двойной шланг SuperFlex в сборе, длина 7,5 м, диаметр проходного отверстия 1/8", макс. рабочее давление материала 270 бар, макс. рабочее давление воздуха 7,5 бар	MXL4/12 MXL4/32
H-7507-150 SF	Двойной шланг SuperFlex в сборе, длина 15 м, диаметр проходного отверстия 1/8", макс. рабочее давление материала 270 бар, макс. рабочее давление воздуха 7,5 бар	MXL4/12 MXL4/32
H-7507-75	Двойной шланг в сборе, длина 7,5 м, диаметр проходного отверстия 3/16", макс. рабочее давление материала 256 бар, макс. рабочее давление воздуха 7,5 бар	Все модели серии MXL
H-7507-150	Двойной шланг в сборе, длина 15 м, диаметр проходного отверстия 3/16", макс. рабочее давление материала 256 бар, макс. рабочее давление воздуха 7,5 бар	Все модели серии MXL



Артикул	Описание	Насос
H-5850	Безвоздушный гибкий шланг-поводок, длина 1,8 м, диам. 1/4", с фитингами 1/4" NPS (500 бар),	MX35/36 MX30/42 MX35/60 MX30/70
H-5851	Безвоздушный гибкий шланг-поводок, длина 1 м, диам. 3/16", с фитингами 1/4" NPS (500 бар)	MX35/36 MX30/42 MX35/60 MX30/70
H-5852	Безвоздушный шланг в сборе, длина 15 м, диам. 1/4", с фитингами 1/4" NPS (500 бар)	MX35/36 MX30/42 MX35/60 MX30/70
H-5853	Безвоздушный шланг в сборе, длина 15 м, диам. 3/8", с фитингами 3/8" NPS (500 бар)	MX35/36 MX30/42 MX35/60 MX30/70
74-011/1	Ниппель диам. 1/4" x 1/4" с двусторонней наружной резьбой для соединения двух шлангов высокого давления 1/4 NPT"	MX35/36 MX30/42 MX35/60 MX30/70
74-012/1	Ниппель диам. 1/4" x 3/8" с двусторонней наружной резьбой для соединения шлангов высокого давления 1/4" NPS x 3/8" NPT	MX35/36 MX30/42 MX35/60 MX30/70
502696/800	Шланг в сборе из гофрированного ПТФЭ с проволочным каркасом, металлической оплеткой и фитингами диам. 1 1/2" в санитарном исполнении, длина 800 мм	Maple 30/3, Maple 60/3, E2-30, E2-40, E2-60 Smart Pump
502767/**	Шланг в сборе из гофрированного ПТФЭ с проволочным каркасом, металлической оплеткой и фитингами диам. 1" в санитарном исполнении, длина уточняется при заказе	Maple 15/3

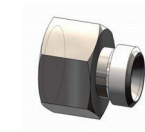

0115-010705

Артикул	Описание	Насос
0115-010705	Переходник – от обратного клапана к шланговому соединению (используется в случае отсутствия фильтра) 3/8" NPS (F) – 1/4" NPS (M)	Все модели серии MXL
DXK-219	Переходник 3/4" BSP (M) – 3/8" BSP (M)	DX200
DXK-218	Переходник 3/4" BSP (M) – 3/8" BSP (F)	DX200
192779	Переходник выпускной трубы (шланг ном. диам. 1")	Все модели серии Maple
192803	Заглушка впускного клапана	Все модели серии Maple
192532	Переходник 1" санитарный – 1 1/2" BSPT (F)	Maple 15/3
193114	Переходник 1" санитарный – 3/4" BSP	Maple 15/3, E2-15
192820	Переходник выпускной трубы (шланг ном. Диам. 1 1/4")	Maple 30/3, 60/3, 7/15, 8/25
192009	Зажим санитарный 1" и 1 1/2"	Все модели серий Maple и Smart
192544	Зажим санитарный 2"	Smart E4-60
192206	Прокладка 1" и 1 1/2" санитарный	Все модели серии Maple, Smart E2-15
192008	Прокладка 1 1/2" санитарный	Smart E2-30, E2-40, E2-60
192029	Прокладка 2" санитарный	Smart E4-60



0114-016099

Артикул	Описание	Насос
0114-016099	Смазочное масло на основе сольвента 0,25 л	Все насосы серии MX
0114-016100	Смазочное масло на водной основе 0,25 л	Все насосы серии MX
0114-014871	Смазочное масло на водной основе 0,5 л	Все насосы серии MX
0114-009433	Смазочное масло на основе сольвента 0,5 л	Все насосы серии MX
AGMD-010	Консистентная смазка 50 мл	Все модели серии Maple
502373	Шприц для смазки кулачкового толкателя и коренных подшипников	Все модели серии Smart
502375	Смазка для кулачкового толкателя и коренных подшипников	Все модели серии Smart
502514	Шприц для смазки линейных подшипников	Smart E2-30, E2-40, E2-60
502376	Смазка для линейных подшипников	Smart E2-30, E2-40, E2-60



192509

Артикул	Описание	Насос
192509	Глушитель 1 1/2" BSP	MX35/36 MX30/42 MX35/60 MX30/70



193381

Артикул	Описание	Насос
193381	Дополнительный кронштейн для размещения шланга для версий с установкой на тележку и на стену	MX35/36 MX30/42 MX35/60 MX30/70

Артикул	Описание	Насос
502769	Инструмент для установки положения сиффона	Maple 7/15/30
502770	Инструмент для установки положения сиффона	Maple 20 Smart E2-20
502883	Инструмент для запрессовки подшипника вала Maple 60/3	Maple 60/3

Артикул	Описание	Насос
192800	Карта управления Smart Card	Все модели серии Smart
192547	Датчик давления (0-25 бар)	Все модели серии Smart
502144	Выключатель давления (2-40 бар)	Все модели серии Smart
192720	Коллектор датчиков	Все модели серии Smart
502501	Блок управления BPR	Все модели серии Smart



104111

Артикул	Описание	Давление	Насос
104167	Предохранительный клапан	22 бар (320 psi)	Smart E2-7 и E2-15
104201	Предохранительный клапан	16 бар (232 psi)	Smart E2-40
104168	Предохранительный клапан	22 бар (232 psi)	Smart E2-30 и E2-60
104111-E4	Предохранительный клапан	22 бар (232 psi)	Smart E4-60
104111	Клапан сброса давления с креплением на лапах	22 бар (320 psi)	Модернизация насосов Smart Pump – см. таблицу ниже
104253-E4	Предохранительный клапан	22 бар (232 psi)	Smart E4-100

Артикул	Описание
192554	Впуск/выпуск 2" санитарный для клапана сброса давления 104111 с креплением на лапах
192555	Впуск/выпуск 1 1/2" санитарный для клапана сброса давления 104111 с креплением на лапах
192556	Впуск/выпуск 1 1/2" NPT (F) для клапана сброса давления 104111 с креплением на лапах
192557	Впуск/выпуск 1 1/2" BSPT (F) для клапана сброса давления 104111 с креплением на лапах
192558	Впуск/выпуск – обжимная муфта 42 мм DIN 2353 для клапана сброса давления 104111 с креплением на лапах
192564	Впуск/выпуск 1" санитарный для клапана сброса давления 104111 с креплением на лапах

Артикул комплекта фитингов для модернизации насосов Smart Pump	Насосы Smart Pump	Клапан сброса давления	Устанавливаемый новый угловой фитинг с санитарным разъемом		
			1	2	3
250757	E2-15	104167	194590	194589	194589
250758	E2-30	104168	194591	194591	194591
250759	E2-40	104201	194591	194594	194594
250760	E2-60	104168	194593	194591	194591
250788	E4-60	104111-E4	192791	194930	194931
194900	E2-15	104167	Все коллекторы и угловые фитинги включены в комплект поставки		
194901	E2-30	104168	Все коллекторы и угловые фитинги включены в комплект поставки		
194902	E2-40	104201	Все коллекторы и угловые фитинги включены в комплект поставки		
194903	E2-60	104168	Все коллекторы и угловые фитинги включены в комплект поставки		
194942	E4-60	104111-E4	Все коллекторы и угловые фитинги включены в комплект поставки		



Артикул	Впуск/выпуск (санитарный)	Соединение предохранительного клапана	Максимальное давление, бар (psi)
PRV22-U-10	1"	3/4" BSPP/NPS	22(320)
PRV22-U-15	1 1/2"	3/4" BSPP/NPS	22(320)
PRV22-U-20	2"	3/4" BSPP/NPS	22(320)
PRV22-S-10	1"	1" санитарный	22(320)
PRV22-S-15	1 1/2"	1" санитарный	22(320)
PRV22-S-20	2"	1" санитарный	22(320)
PRV22-N-10	1"	3/4" NPT (F)	22(320)
PRV22-N-15	1 1/2"	3/4" NPT (F)	22(320)
PRV22-N-20	2"	3/4" NPT (F)	22(320)



DXA-SC11P

Артикул	Описание	Насос
DXA-SC11P	Активный гаситель пульсации, устанавливаемая на насос 1:1	DX200 S
DXA-SC31P	Активный гаситель пульсации, устанавливаемая на насос 3:1	DX200-3
DXA-SCR0.6	Воздушный резервуар активного гасителя пульсации на 0,6 л	DX200 S
DXA-SCR1.0	Воздушный резервуар активного гасителя пульсации на 1 л	DX200-3
DXA-SCF	Фитинг для подачи воздуха активного гасителя пульсации	DX200 S/DX200-3

Артикул	Описание	Насос
DVX-407	Ручной регулятор в сборе	DX200SR
DVX-411	Ручной регулятор в сборе	DX200-3
DVX-312	Монтажный фитинг 1/2" для корпуса с нерегулируемым выходом – требует наличия DVX-241	DX200-3
DVX-241	Выходное уплотнение для DVX-312	DX200-3

GEMS	Максимальное давление воздуха	Максимальное давление материала на впуске	Диапазон коэффициентов смешивания
	7 бар (100 psi)	17 бар (250 psi)	От 1:1 до 100:1

Все перечисленные ниже системы GEMS имеют следующие спецификации:

- Настенный или напольный монтаж
- Расходомер 40-1900 см³
- Передача данных через USB/Ethernet-соединение в стандартной комплектации
- Цветной сенсорный дисплей с диагональю 7"

Системы GEMS не включают насосы для материала и отвердителя, краскораспылители и промывочную камеру для краскораспылителей



GEMS – насос дозатор с рабочим объемом 300 см³

Артикул	Описание
E2L-121201-K	1 цвет, 2 краскораспылителя, насос-дозатор с рабочим объемом 300 см ³ , напольный штатив
E2L-123201-K	3 цвета, 2 краскораспылителя, насос-дозатор с рабочим объемом 300 см ³ , напольный штатив
E2L-125201-K	5 цветов, 2 краскораспылителя, насос-дозатор с рабочим объемом 300 см ³ , напольный штатив

*Не подходит для дооснащения камерами для промывки пистолетов.

GEMS – насос дозатор с рабочим объемом 600 см³

Артикул	Описание
E2L-111201-K	1 цвет, 2 краскораспылителя, насос-дозатор с рабочим объемом 600 см ³ , напольный штатив
E2L-113201-K	3 цвета, 2 краскораспылителя, насос-дозатор с рабочим объемом 600 см ³ , напольный штатив
E2L-115201-K	5 цвета, 2 краскораспылителя, насос-дозатор с рабочим объемом 600 см ³ , напольный штатив

Рекомендуемые принадлежности для систем GEMS



240-3160
Штатив



240-3113-6
Датчик расхода растворителя



240-3115
Светосигнальная колонна



240-3123
Комплект для подключения дополнительного краскораспылителя



240-3110
Датчик расхода отвердителя



240-3118-1
Комплект для отсечки воздуха – требует установки дополнительного соленоидного клапана 240-3091



240-3179-K
Камера для промывки краскораспылителя – может потребовать установки дополнительного соленоидного клапана 240-3091

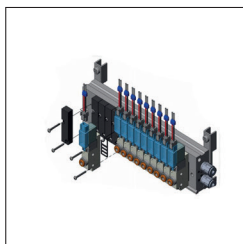

240-3091
Дополнительный соленоидный клапан – требуется макс. 5 шт.



CCV-7
Инструмент для ремонта клапанов CCV

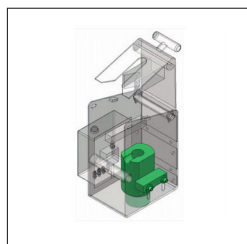

240-3198-K
Держатель DeVilbiss Advance HD для камеры для промывки краскораспылителей 240-3119-1

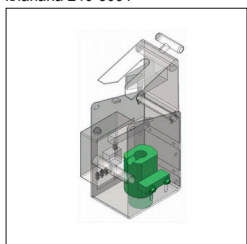

240-3198-J
Держатель DeVilbiss GTi Pro Lite для камеры для промывки краскораспылителей 240-3119-1

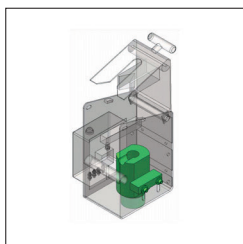

240-3198-D
Держатель Binks Trophy для камеры для промывки краскораспылителей 240-3119-1

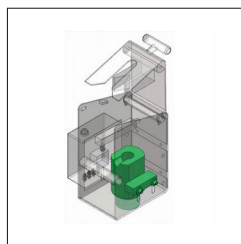

240-3198-L
Держатель Ransburg RansFlex для камеры для промывки краскораспылителей 240-3119-1

Рекомендуемые насосы Binks для систем GEMS



Насос DX70 с передаточным отношением 1:1



Насос DX200 с передаточным отношением 1:1



Насос DX-200 с передаточным отношением 3:1



Насос Maple 15/3 с передаточным отношением 3:1*



Насос MXL12/05 с передаточным отношением 5:1*

* Требуется ограничение выходного давления

Системы дозирования и подачи двухкомпонентных материалов

Magic-Flow 2



* Для заказа конфигураций высокого или низкого давления добавьте к коду заказа -L для низкого давления или -H для высокого давления

Артикул	Описание
	Универсальная электронная система смешивания двухкомпонентных материалов MAGIC-FLOW 2 (1 краска, 1 отвердитель, 2 растворителя, Ethernet, светодиодная светосигнальная колонна)
5500000*	Система смешивания двухкомпонентных материалов MAGIC-FLOW 2 – с двумя шестеренными расходомерами (50-2000 мл/мин)
5500001*	Система смешивания двухкомпонентных материалов MAGIC-FLOW 2 – C4 – с 1 расходомером Кориолиса (трубка 4 мм) и 1 шестеренным расходомером (50-2000 мл/мин)
5500002*	Система смешивания двухкомпонентных материалов MAGIC-FLOW 2 – C6 – с 1 расходомером Кориолиса (трубка 6 мм) и 1 шестеренным расходомером (50-2000 мл/мин)
5500003*	Система смешивания двухкомпонентных материалов MAGIC-FLOW 2 – C4C4 – с 2 расходомерами Кориолиса (трубки 4 мм + 4 мм)
5500004*	Система смешивания двухкомпонентных материалов MAGIC-FLOW 2 – C6C4 – с 2 расходомерами Кориолиса (трубки 6 мм + 4 мм)
Принадлежности	
5500010	Расширение системы MAGIC-FLOW 2 – комплект расширения для дополнительного компонента – краски или отвердителя (установки без исполнения ATEX) или только краски (установки в исполнении ATEX).
5500011	Расширение ATEX системы MAGIC-FLOW 2 – комплект расширения только для исполнения ATEX. Комплект расширения для дополнительного отвердителя. Включает электрические, пневматические и гидравлические компоненты для отвердителя с электромагнитным клапаном в исполнении ATEX.
5500020	MAGIC-FLOW 2 ROBOTCOM – комплект оборудования для обмена данными с роботом – 8 цифровых входов, 8 цифровых выходов, фитинги
5500021	MAGIC-FLOW 2 ATEX LED REMOTE – дистанционный блок управления в исполнении ATEX со светодиодным дисплеем
5500030	MAGIC-FLOW 2 ATEX CONV, 1 – комплект для переоборудования в исполнение ATEX для систем с 2 шестеренными расходомерами + 1 отвердителем (5500000)
5500031	MAGIC-FLOW 2 ATEX CONV, 2 – комплект для переоборудования в исполнение ATEX для систем с 1 расходомером Кориолиса + 1 шестеренным расходомером + 1 отвердителем (5500001+5500002)
5500032	MAGIC-FLOW 2 ATEX CONV, 3 – комплект для переоборудования в исполнение ATEX для систем с 2 расходомерами Кориолиса + 1 отвердителем (5500003 + 5500004)
5500040	MAGIC-FLOW 2 ATOMIZING AIR – блок автоматического отключения распылительного воздуха
5500100-10	Удлинение проводки ATEX до 10 м
5500100-15	Удлинение проводки ATEX до 15 м
5500100-20	Удлинение проводки ATEX до 20 м
4000030-2	Камера для промывки краскораспылителей (требует наличия держателя и органов управления)
4000030-AA4400M	Держатель AA4400M для камеры для промывки краскораспылителей
4000030-GPL	Держатель GTi Pro Lite для камеры для промывки краскораспылителей
4000030-RF45	Держатель RansFlex 45kV для камеры для промывки краскораспылителей
4000319	Комплект органов управления мешалкой
5500041	MAGIC-FLOW 2 GUN FLUSH BOX CONTROL – комплект органов управления камерой для промывки краскораспылителей
5500051	MAGIC-FLOW 2 COLOR DISTRIBUTION 2V – комплект краскораспределительного клапана, 2 распылителя
5500052	MAGIC-FLOW 2 COLOR DISTRIBUTION 3V – комплект краскораспределительного клапана, 3 распылителя
5500053	MAGIC-FLOW 2 COLOR DISTRIBUTION 4V – комплект краскораспределительного клапана, 4 распылителя

* Добавьте к коду -L для заказа конфигураций низкого давления или -H для заказа конфигураций высокого давления



RansFlow – низкое давление

Артикул	Номинальное давление	Кол-во каналов	Кол-во цветов
RANSLP2-01	300 psi	2	1
RANSLP2-04	300 psi	2	4
RANSLP2-07	300 psi	2	7
RANSLP2-10	300 psi	2	10
RANSLP3-01	300 psi	3	1
RANSLP3-04	300 psi	3	4
RANSLP3-07	300 psi	3	7
RANSLP3-10	300 psi	3	10



RansFlow – высокое давление

Артикул	Номинальное давление	Кол-во каналов	Кол-во цветов
RANSH2-00	3,000 psi	2	До 10
RANSH3-00	3,000 psi	3	До 10

DynaFlow

Артикул	Кол-во каналов	Производительность
77376 & A12233	До 8	От 10 см³/мин до 4000 см³/мин на канал

Насосы без доп. комплектации

Артикул	Насос	Передаточное отношение	Производительность за цикл ПТФЭ/СВМПЭ Уплотнения	ПТФЭ/СВМПЭ Уплотнения	ПТФЭ/кожа Уплотнения	Уплотнения из ПТФЭ	U-образное/СВМПЭ	Нерж. сталь	Углеродистая сталь	
MXL1205UCU	MXL12/05	5:1	72см ³				●	●		
MXL412PU	MXL4/12	12:1	24см ³	●	●			●		
MXL412PL								●		
MXL412PP						●		●		
MXL432PU	MXL4/32	32:1	24см ³	●	●			●		
MXL432PL							●	●		
MXL432PP						●		●		
MXL1212PU	MXL12/12	12:1	72см ³	●	●			●		
MXL1212PL							●	●		
MXL1212PP						●		●		
MXL1231PU	MXL12/31	31:1	72см ³	●	●			●		
MXL1231PL							●	●		
MXL1231PP						●		●		
MX12220PU-SMH	MX19/20	20:1	122см ³	●				●		
MX12241PU-SMH	MX19/41	41:1	122см ³	●				●		
MX12264PU-SMH	MX19/64	64:1	122см ³	●				●		
MX22011PU-SAH	MX35/11	11:1	220см ³	●				●		
MX88015PU-CMH	MX140/15	15:1	880см ³	●					●	
MX88015PU-SMH				●				●		
MX22023PU-CMH	MX35/23	23:1	220см ³	●					●	
MX22023PU-SAH				●				●		
MX88023PU-CMH	MX140/23	23:1	880см ³	●					●	
MX88023PU-SMH				●				●		
MX22036PU-CAH	MX35/36	36:1	220см ³	●				●		
MX22036PU-SAH				●				●		
MX22036PL-CAH					●				●	
MX22036PL-SAH					●				●	
MX44030PU-CMH	MX70/30	30:1	440см ³	●					●	
MX44030PU-SMH				●				●		
MX19042PU-CAH	MX30/42	42:1	190см ³	●					●	
MX19042PU-SMH				●				●		
MX19042PL-CAH					●				●	
MX19042PL-SAH					●				●	
MX44046PU-CMH	MX70/46	46:1	440см ³	●					●	
MX44046PU-SMH				●				●		
MX22060PU-CAH	MX35/60	60:1	220см ³	●				●		
MX22060PU-SAH				●				●		
MX22060PL-CAH					●				●	
MX22060PL-SAH					●				●	
MX19070PU-CAH	MX30/70	70:1	190см ³	●					●	
MX19070PU-SAH				●				●		
MX19070PL-CAH					●				●	
MX19070PL-SAH					●				●	

Фильтрующие элементы высокого давления



0114-014876

Фильтрующие элементы высокого давления	Тип 01 - 0115-010711	Тип 03 - 0110-009130	Тип 11 - 0114-011760
Размер ячеек	Артикул	Артикул	Артикул
30 меш	0114-014916	-	0114-014917
50 меш	0114-014887	0110-009131	0114-014886
70 меш	0114-014876	-	0114-014884
100 меш	0114-014875	0110-009132	0114-014883
150 меш	0114-014877	0110-009133	0114-014882
200 меш	-	0110-009134	0114-014881



VS-58

Фильтрующие элементы низкого давления для фильтров DXA-F10ME100

Фильтрующие элементы низкого давления	VS-58 - DXA-F10ME100		
Размер ячеек	Артикул	Размер упаковки	
60 меш	VS-58-60	1	
100 меш	VS-58	1	
100 меш	VS-58-K10	10	



194549

Фильтрующие элементы низкого давления для фильтров DXA-F6ME100-200/DXA-F6ME100-200-3/107922/107923/107924

Размер ячеек	Упаковка 1 шт.			Упаковка 3 шт.			Упаковка 12 шт.		
	Артикул			Артикул			Артикул		
15 меш	194546			194546-K3			194546-K12		
30 меш	194547			194547-K3			194547-K12		
60 меш	194548			194548-K3			194548-K12		
100 меш	194549			194549-K3			194549-K12		
150 меш	194550			194550-K3			194550-K12		
200 меш	194551			194551-K3			194551-K12		
300 меш	194552			194552-K3			194552-K12		
400 меш	194553			194553-K3			194553-K12		
500 меш	194554			194554-K3			194554-K12		
600 меш	194555			194555-K3			194555-K12		
1250 меш	194556			194556-K3			194556-K12		



0114-014221

Фильтр грубой очистки всасывающей трубки

Фильтр грубой очистки всасывающей трубки	Ø 59 мм
	Артикул
20 меш	0114-014112
50 меш	0114-014068
70 меш	0114-014221



Корпус картриджного фильтра

Артикул	Описание	Соединение
107874	Корпус картриджного фильтра 5"	1" BSP
107875	Корпус картриджного фильтра 5"	1" санитарный
107871	Корпус картриджного фильтра 10"	1" BSP
107870	Корпус картриджного фильтра 10"	1" санитарный
107868	Корпус картриджного фильтра 10"	1 1/2" санитарный
107873	Корпус картриджного фильтра 20"	1" санитарный
107869	Корпус картриджного фильтра 20"	1 1/2" санитарный
FLH-05LL	Мешочный/картриджный фильтр 5"	1" санитарный
FLH-10CC	Мешочный/картриджный фильтр 10"	1 1/2" санитарный



Воздушные и материальные шланги низкого давления

Артикул	Описание	Проходное сечение
H-7501	Красный резиновый воздушный шланг с проходным отверстием 5/16" – цена за метр	5/16" (8 мм)
H-7502	Красный резиновый воздушный шланг с проходным отверстием 3/8" – цена за метр	3/8" (9,5 мм)
H-7503	Черный материальный шланг с проходным отверстием 1/4" – цена за метр	1/4" (6 мм)
H-7504	Черный материальный шланг с проходным отверстием 3/8" – цена за метр	3/8" (9,5 мм)
H-7501-150M	Красный резиновый воздушный шланг с проходным отверстием 5/16" – катушка 150 м*	5/16" (8 мм)
H-7502-150M	Красный резиновый воздушный шланг с проходным отверстием 3/8" – катушка 150 м*	3/8" (9,5 мм)
H-7503-150M	Черный материальный шланг с проходным отверстием 1/4" – катушка 150 м*	1/4" (6 мм)
H-7504-150M	Черный материальный шланг с проходным отверстием 3/8" – катушка 150 м*	3/8" (9,5 мм)
170177	Прозрачный материальный шланг с проходным отверстием 1/4" – цена за метр	1/4" (6 мм)
170236-10	Прозрачный двойной шланг с проходным отверстием 1/4" – 10 м	1/4" (6 мм)
170236-50	Прозрачный двойной шланг с проходным отверстием 1/4" – 50 м	1/4" (6 мм)
170236-100	Прозрачный двойной шланг с проходным отверстием 1/4" – 100 м	1/4" (6 мм)

* Наличие непрерывных отрезков указанной длины на катушке не гарантируется.

Трехсекционные многоразовые фитинги

Артикул	Проходное сечение	Фитинг
P-HC-4523	1/4" (6 мм)	1/4" NPS
P-HC-4527	5/16" (8 мм)	1/4" NPS
P-HC-4528	3/8" (9,5 мм)	1/4" NPS
P-HC-4543	1/4" (6 мм)	3/8" NPS
P-HC-4548	3/8" (9,5 мм)	3/8" NPS

Шланговые фитинги

Артикул	Тип	Проходное сечение	Размер и тип резьбы фитинга			
			1/4" BSP	1/4" NPS	3/8" BSP	3/8" NPS
H-7501	Красный резиновый воздушный шланг с проходным отверстием 5/16"	5/16" (8 мм)	P-HC-4527	P-HC-4527-F	-	-
H-7502	Красный резиновый воздушный шланг с проходным отверстием 3/8"	3/8" (9,5 мм)		P-HC-4528		P-HC-4548
H-7503	Черный материальный шланг с проходным отверстием 1/4"	1/4" (6 мм)		P-HC-4523		P-HC-4543
H-7504	Черный материальный шланг с проходным отверстием 3/8"	3/8" (9,5 мм)		P-HC-4528		P-HC-4548
170177	Прозрачный материальный шланг с проходным отверстием 1/4"	1/4" (6 мм)		6x10-14-SS (без пружины)		6x10-38-SS (без пружины)
				6X10-14-SG (с пружины)	191358 (с пружины)	6x10-38-SG (с пружины)

Предварительно собранные комплекты шлангов (низкого давления)

Артикул	Hose Assembly Description
H-7501HA-XX*	Красный резиновый воздушный шланг с проходным отверстием 5/16" с универсальными фитингами 1/4"
H-7502HA-XX*	Красный резиновый воздушный шланг с проходным отверстием 3/8" с универсальными фитингами 1/4"
H-7503HA-XX*	Черный материальный шланг с проходным отверстием 1/4" с универсальными фитингами 3/8"
H-7504HA-XX*	Черный материальный шланг с проходным отверстием 3/8" с универсальными фитингами 3/8"
207960	Одиночный прозрачный шланг в сборе с фитингами 1/4" с одной стороны и 3/8" – с другой
501719	Одиночный прозрачный шланг в сборе с фитингами 1/4" с одной стороны и 3/8" – с другой
501675	Одиночный прозрачный шланг в сборе с фитингами 1/4" с одной стороны и 3/8" – с другой
501311	Одиночный прозрачный шланг в сборе с фитингами 1/4" с одной стороны и 3/8" – с другой
207948	Двойной прозрачный шланг в сборе с фитингами 1/4" с одной стороны и 3/8" – с другой
207947	Двойной прозрачный шланг в сборе с фитингами 1/4" с одной стороны и 3/8" – с другой
501371	Двойной прозрачный шланг в сборе с фитингами 1/4" с одной стороны и 3/8" – с другой

Пример составления кода для заказа предварительно собранных комплектов шлангов – необходимо добавить требуемую длину: H-7501HA-15 = Шланг H-7501 в сборе с универсальными фитингами 1/4" – длина 15 м

Примечание: все шланги имеют наружную токопроводящую оболочку в соответствии с нормами ATEX и CE.



Шланги с подогревом

Артикул	Описание	Проходное сечение	Длина	Фитинги	Макс. давление
Н-76-06-240-10*	Шланг с подогревом низкого давления в сборе	1/4" (6 мм)	10 М	1/4" (6 мм)	240 бар
Н-76-06-500-10*	Шланг с подогревом с фитингами 1/4"	1/4" (6 мм)	10 М	1/4" (6 мм)	500 бар
Н-76-08-250-10*	Шланг с подогревом с фитингами 3/8"	3/8" (9.5 мм)	10 М	3/8" (9.5 мм)	250 бар
Н-76-08-250-15*	Шланг с подогревом с фитингами 3/8"	3/8" (9.5 мм)	15 М	3/8" (9.5 мм)	250 бар
Н-76-08-475-10*	Шланг с подогревом с фитингами 3/8"	3/8" (9.5 мм)	10 М	3/8" (9.5 мм)	475 бар
Н-76-08-475-15*	Шланг с подогревом с фитингами 3/8"	3/8" (9.5 мм)	15 М	3/8" (9.5 мм)	475 бар
Н-76-CTR	Регулятор температуры с цифровым дисплеем *требуется для всех вышеперечисленных шлангов в сборе. Контроллер должен быть установлен во взрывобезопасной зоне.				

Безвоздушный шланг в сборе (высокое давление)

Длина	Проходное сечение	Фитинги	Макс. давление	Артикул
1 м	3/16"	1/4"	350 бар	Н-5811
1 м	1/8"	1/4"	350 бар	Н-5837
1 м	1/4"	1/4"	500 бар	Н-5851
1.8m	1/4"	1/4"	500 бар	Н-5850
7.5 м	3/16"	1/4"	350 бар	Н-5813
7.5 м	1/4"	1/4"	310 бар	Н-5818
7.5m	1/4"	1/4"	500 бар	Н-5706-75
10 м	3/16"	1/4"	350 бар	Н-5813-10
10 м	1/4"	1/4"	325 бар	Н-5818-10
15 м	1/4"	1/4"	325 бар	Н-5819
15 м	1/4"	1/4"	500 бар	Н-5852
15m	3/8"	3/8"	500 бар	Н-5853
20 м	1/4"	1/4"	325 бар	12227-20
30 м	1/4"	1/4"	325 бар	12227-30

Двойной шланг в сборе (высокое давление)

Артикул	Описание
Н-7507-75-SF	Двойной шланг в сборе длиной 7,5 м – воздушный/материальный шланг с проходным отверстием 1/8" с фитингами 1/4" NPS (270 бар)
Н-7507-150-SF	Двойной шланг в сборе длиной 15 м – воздушный/материальный шланг с проходным отверстием 1/8" с фитингами 1/4" NPS (270 бар)
Н-7507-75	Двойной шланг в сборе длиной 7,5 м – воздушный/материальный шланг с проходным отверстием 3/16" с фитингами 1/4" NPS (256 бар)
Н-7507-150	Двойной шланг в сборе длиной 15 м – воздушный/материальный шланг с проходным отверстием 3/16" с фитингами 1/4" NPS (256 бар)

Быстроразъемные фитинги

Артикул	Описание
MPV-5	Быстроразъемный штуцер с внутренней резьбой 1/4" (стыкуется с впускным отверстием краскораспылителя)
MPV-424	Быстроразъемный штуцер с наружной резьбой 1/4" (стыкуется с концом шланга)
MPV-10	Быстроразъемный штуцер с наружной резьбой 1/4"
MPV-462	Быстроразъемный штуцер с внутренней резьбой 1/4" (стыкуется с клапанами регулятора)
MPV-463	Комплект Esopotu Pack – содержит по одному экземпляру каждой из вышеперечисленных деталей
P-HC-4482	Быстроразъемное соединение – 3/8" BSP – для подачи материала
QDL-4808	Быстроразъемное соединение – для подачи материала
SSQD-6B-316	Быстроразъемное соединение SR 3/8" (M)
SS-STEM-6B-316	Быстроразъемный штуцер 3/8" (F)
190761	Корпус быстроразъемного соединения (конец со стороны шланга)
201120	Корпус быстроразъемного соединения (конец со стороны краскораспылителя) из нерж. стали

Поточные регуляторы жидкости



HGB-509-5-R38

Артикул	Ручное управление	Пневматическое управление	Давление на впуске (мин./макс.), бар (psi)	Давление на выпуске (мин./макс.), бар (psi)	Манометр, бар (psi)
HGB-509-5-R38	●	–	2 (29)/12,5 (181)	1 (14)/5 (72)	–
HGB-609-1.2-R38	●	–	1 (14)/8 (116)	0.15 (2)/1.2 (17)	MA-25 2.5(35)
HGB-609-5-R38	●	–	2 (29)/12,5 (181)	1 (14)/5 (72)	83-2727 7(100)
HGB-609-9-R38	●	–	3/15 (217)	3 (43)/9 (130)	GA-288 11(160)
HGB-510-R1	–	●	2 (29)/15 (217)	0.5 (7)/15 (217)	–
HGB-510-R2	–	●	1 (14)/15 (217)	0.15 (2)/7	–
HGB-510-R4	–	●	1 (14)/15 (217)	0.15 (2)/4	–
84-598	–	●	2 (29)/15 (217)	0.5 (7)/15 (217)	–

Материальные регуляторы, устанавливаемые на краскораспылитель



HGS-5112

Артикул	Ручное управление	Пневматическое управление	Давление на впуске (мин./макс.), бар (psi)	Давление на выпуске (мин./макс.), бар (psi)	Циркуляция	Впуск	Выпуск
HGS-5132	–	●	3.5 (50)/20 (290)	0.14 (2)/7 (101)	–	1/8" NPT	3/8"
HGS-5112	–	●	3.5 (50)/20 (290)	0.14 (2)/7 (101)	●	1/4" NPS M	3/8"
HGS-5211	●	–	3.5 (50)/20 (290)	0.14 (2)/7 (101)	●	1/4" NPS M	Bay.
HGS-5222	●	–	3.5 (50)/20 (290)	0.14 (2)/7 (101)	●	3/8" NPS M	3/8"
HGS-5212	●	–	3.5 (50)/20 (290)	0.14 (2)/7 (101)	●	1/4" NPS M	3/8"
HGS-5239	●	–	3.5 (50)/20 (290)	0.14 (2)/7 (101)	–	3/8" NPS M	3/8"

Регулятор давления ЛКМ Ransburg DR-1



Артикул	Ручное управление	Воздушное управление	Передаточное отношение	Макс. давление на впуске, бар (psi)
74151-01	–	●	1:2	21 (300)
74151-02	–	●	1:4	21 (300)
74151-03	–	●	1:6	21 (300)
74151-04	–	●	1:8	21 (300)
74151-05	–	●	1:10	21 (300)
74151-06	–	●	1:3	21 (300)
74151-11	–	●	1:1	21 (300)

Поточный материальный регулятор высокого давления



84-420

Артикул	Ручное управление	Пневматическое управление	Давление на впуске (мин./макс.), бар (psi)	Давление на выпуске (мин./макс.), бар (psi)
84-420*	●	–	206 (2987)	20.6 (298)/137.8 (1998)
84-520*	●	–	138 (2000)	7 (100)/62 (900)
84-5011*	●	–	414 (6000)	70 (1000)/207 (3000)

Примечание: для данных позиций доступны дополнительные манометры:

84-491 – 69 бар/1000 psi

101-3069 – 207 бар/3000 psi

Регуляторы высокого/противодавления с воздушным управлением

Артикул	Ручное управление	Воздушное управление	Макс. давление на впуске, бар (psi)	Давление на выпуске (мин./макс.), бар (psi)	Манометр, бар (psi)
107906	–	●	350 (5100)	35-240 (500-3500)	167143 345 (5000)
107908 (регулятор противодавления)	–	●	350 (5100)	35-240 (500-3500)	167143 345 (5000)

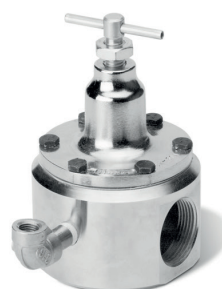

84-404

Клапаны обратного давления

Артикул	Ручное управление	Пневматическое управление	Давление на впуске (мин./макс.), бар (psi)	Давление на выпуске (мин./макс.), бар (psi)
84-404*	●	–	0.7 (10)/9,8 (142)	0.7 (10)/9,8 (142)
HGBR-609	●	–	2 (29)/12.5 (181)	9 (130)
84-601*	●	–	9 (130)	-
84-421	●	–	350 (5100)	21-140 (300-2000)

Примечание: для данных позиций доступны дополнительные манометры и трубки для манометров:
 84-348 – трубка манометра
 83-2744 – манометр 13 бар/200 psi



Регуляторы обратного давления с воздушным и ручным управлением

Артикул	Ручное управление	Воздушное управление	Давление на впуске (мин./макс.), бар (psi)	Макс. статическое давление, бар (psi)
107755 (1 1/2")	–	●	1 (15)/15 (218)	25 (363)
107754 (1 1/2")	●	–	3 (44)/15 (218)	25 (363)
107758 (3/4")	–	●	3 (44)/15 (218)	25 (363)
107757 (3/4")	●	–	3 (44)/15 (218)	25 (363)

Активные гасители пульсации с функцией промывки

Артикул	Впускной/выпускной фитинг	Описание впускного/выпускного соединения	Максимальное давление материала, бар (psi)
104050-A-A	192553	Скользкий фланец	16 (232)
104050-B-B	192554	M45 x 2" санитарный	16 (232)
104050-C-C	192555	M45 x 1 1/2" санитарный	16 (232)
104050-D-D	192556	M45 x 1 1/2" NPT (F)	16 (232)
104050-E-E	192557	M45 x 1 1/2" BSPT (F)	16 (232)
104050-F-F	192258	Компрессионное соединение M45 x 42 мм	16 (232)
104050-G-G	192559	M45 x 1 1/4" BSP (H)	16 (232)
104050-H-H	192560	M45 x 1 1/2" BSP (H)	16 (232)
104050-L-L	192564	M45 x 1" санитарный	16 (232)

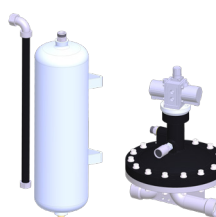
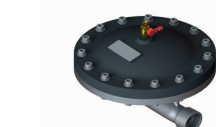
Данные позиции можно заказать в комплекте с ресивером и регулятором усилителя давления воздуха. Для этого необходимо к коду заказа после 104050 добавить «Р». Например, 104050P-L-L.
 Код для заказа гасителя пульсации без фитингов – 104050P-X-X.



104050P-X-X



2018

Внешние активные гасители пульсации

Артикул	Впускной/выпускной фитинг	Описание впускного/выпускного соединения	Максимальное давление материала, бар (psi)
DXA-SC11B		1/2" BSPP F	7 (100)
DXA-SC31B		1/2" BSPP F	21 (305)



Гасители пульсации стандартные/с функцией промывки

Артикул	Впускной/выпускной фитинг	Описание впускного/выпускного соединения	Максимальное давление материала, бар (psi)
104052-S	192723	1" санитарный	16 (232)
104052-T	192724	3/4" NPT (F)	16 (232)
104052-U	192725	3/4" BSPT (F)	16 (232)

Защитные маски с принудительной подачей воздуха

Описание	Артикул
PRO VISOR Комплект полнолицевой защитной маски с принудительной подачей воздуха с принадлежностями	PROV-650

Данное устройство имеет маркировку «СЕ» в соответствии с Директивой о СИЗ 89/686/ЕЕС и соответствует требованиям стандарта EN 14594:2005, класс 3А. Пожалуйста, свяжитесь с вашим представителем СFT по вопросам совместимости с электростатическими системами.



Описание	Артикул
Фильтр предварительной очистки (2 шт.) с 10 фильтрующими вставками	MPV-492
“VALUAIR” Респиратор-полумаска Фильтрующий картридж А2 (2 шт.)	MPV-494-K2
Защитные очки для использования с полумасками	MPV-4006



Описание	Артикул
Респиратор-полумаска с фильтром А2	MPV-496
“FREEDOM” Респиратор-полумаска Защитные очки для использования с полумасками	MPV-4006

Pro-Air 1/2/3



Артикул		Выпуски
PROAIR-1	Фильтр сжатого воздуха с регулятором давления, расход воздуха макс. 3500 л/мин (до 80 °С)	Регулируемые, 2 шт.
PROAIR-2	Фильтр-влагомаслоотделитель тонкой очистки с регулятором давления, расход воздуха макс. 900 л/мин (до 80 °С)	Регулируемые, 2 шт.
PROAIR-3	Фильтр-влагомаслоотделитель сжатого воздуха с регулятором давления, расход воздуха макс. 900 л/мин (до 80 °С)	Регулируемые, 2 шт.

Выпускные фильтры-влагомаслоотделители с регулятором давления



Артикул	
FLFR-1	Фильтр-регулятор сжатого воздуха, фильтрация воздуха до 20 мкм, высокое качество изготовления, воздушный поток 70 куб. футов в минуту (при давлении на входе 7 бар / 100 psi). Блокируемая и съемная ручка регулятора (с защитой от случайного изменения положения)
FLRC-1	Компактный бюджетный фильтр-влагомаслоотделитель с регулятором давления для одного оператора, фильтрация до 0,01 мкм, подходит для респиратора или защитной маски. Не подходит для окрасочных камер с высокой температурой сушки
FLCF-1	Фильтр-влагомаслоотделитель тонкой очистки 3/8" (размер отверстия), фильтрация воздуха до 0,01 мкм микрон (подходит для защитных масок или респираторов с принудительной подачей воздуха), сменный фильтрующий элемент. Максимальное рабочее давление 18 бар (260 psi).
FLRCAC-1	Высокоэффективный фильтр разработан для удаления загрязнений, жидкого масла и воды из распыляемого и вдыхаемого воздуха, Фильтрация воздуха до 0,01 мкм плюс фильтр с активированным углем, удаляющий загрязнения до 0,003 ppm

Тип С – круговой факел распыла на 360°



Для материалов средней и высокой вязкости
С регулируемым зазором распылителя

Диаметр зазора 3/4" (19 мм), сопло 0,062"
входит в стандартную комплектацию

Поставляется с угловым соплом 52-363

Длина	Advance Conv.	Cobra 2	AG-362
6"	EXTADV-C-06	EXTCB2-C-06	EXT362-C-06
9"	EXTADV-C-09	EXTCB2-C-09	EXT362-C-09
12"	EXTADV-C-12	EXTCB2-C-12	EXT362-C-12
15"	EXTADV-C-15	EXTCB2-C-15	EXT362-C-15
18"	EXTADV-C-18	EXTCB2-C-18	EXT362-C-18
24"	EXTADV-C-24	EXTCB2-C-24	EXT362-C-24
27"	EXTADV-C-27	EXTCB2-C-27	EXT362-C-27
30"	EXTADV-C-30	EXTCB2-C-30	EXT362-C-30
36"	EXTADV-C-36	EXTCB2-C-36	EXT362-C-36
48"	EXTADV-C-48	EXTCB2-C-48	EXT362-C-48
60"	EXTADV-C-60	EXTCB2-C-60	EXT362-C-60
72"	EXTADV-C-72	EXTCB2-C-72	EXT362-C-72
84"	EXTADV-C-84	EXTCB2-C-84	EXT362-C-84

Тип SC – круговой распыл на 360°



Для материалов с низкой и средней вязкостью
С регулируемым зазором распылителя

Диаметр зазора 3/8" (9,5 мм)

Длина	Advance Conv.	Cobra 2	AG-362
6"	EXTADV-SC-09	EXTCB2-SC-09	EXT362-SC-09
9"	EXTADV-SC-12	EXTCB2-SC-12	EXT362-SC-12
12"	EXTADV-SC-15	EXTCB2-SC-15	EXT362-SC-15
15"	EXTADV-SC-18	EXTCB2-SC-18	EXT362-SC-18
18"	EXTADV-SC-21	EXTCB2-SC-21	EXT362-SC-21
24"	EXTADV-SC-27	EXTCB2-SC-24	EXT362-SC-27
27"	EXTADV-SC-30	EXTCB2-SC-27	EXT362-SC-30
30"	EXTADV-SC-33	EXTCB2-SC-33	EXT362-SC-33
36"	EXTADV-SC-39	EXTCB2-SC-39	EXT362-SC-39
48"	EXTADV-SC-51	EXTCB2-SC-51	EXT362-SC-51
60"	EXTADV-SC-63	EXTCB2-SC-63	EXT362-SC-63
72"	EXTADV-SC-75	EXTCB2-SC-75	EXT362-SC-75
84"	EXTADV-SC-87	EXTCB2-SC-87	EXT362-SC-87

Тип SA – прямонаправленный полный конус



Прямонаправленный круглый факел
Для материалов с низкой и средней вязкостью,
сопло 0,078"

Диаметр зазора 7/16" (11 мм)

Длина	Advance Conv.	Cobra 2	AG-362
6"	EXTADV-SA-06	EXTCB2-SA-06	EXT362-SA-06
9"	EXTADV-SA-09	EXTCB2-SA-09	EXT362-SA-09
12"	EXTADV-SA-12	EXTCB2-SA-12	EXT362-SA-12
15"	EXTADV-SA-15	EXTCB2-SA-15	EXT362-SA-15
18"	EXTADV-SA-18	EXTCB2-SA-18	EXT362-SA-18
24"	EXTADV-SA-24	EXTCB2-SA-24	EXT362-SA-24
30"	EXTADV-SA-30	EXTCB2-SA-30	EXT362-SA-30
36"	EXTADV-SA-36	EXTCB2-SA-36	EXT362-SA-36
48"	EXTADV-SA-48	EXTCB2-SA-48	EXT362-SA-48
60"	EXTADV-SA-60	EXTCB2-SA-60	EXT362-SA-60
72"	EXTADV-SA-72	EXTCB2-SA-72	EXT362-SA-72
84"	EXTADV-SA-84	EXTCB2-SA-84	EXT362-SA-84

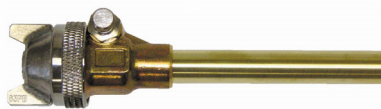

Поставляется в сборе с головой 66BSSx63PB, сопло 0,046"

Диаметр зазора 1 3/4" (44 мм)

Типе EA - прямонаправленная плоская веерообразная струя

Длина	Advance Conv.	Cobra 2
6"	EXTADV-EA-06	EXTCB2-EA-06
9"	EXTADV-EA-09	EXTCB2-EA-09
12"	EXTADV-EA-12	EXTCB2-EA-12
15"	EXTADV-EA-15	EXTCB2-EA-15
18"	EXTADV-EA-18	EXTCB2-EA-18
24"	EXTADV-EA-24	EXTCB2-EA-24
30"	EXTADV-EA-30	EXTCB2-EA-30
36"	EXTADV-EA-36	EXTCB2-EA-36
48"	EXTADV-EA-48	EXTCB2-EA-48
60"	EXTADV-EA-60	EXTCB2-EA-60
72"	EXTADV-EA-72	EXTCB2-EA-72
84"	EXTADV-EA-84	EXTCB2-EA-84

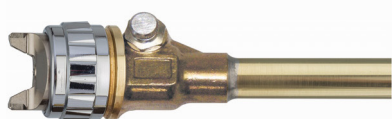

Поставляется с воздушной головой PRO C2 с технологией распыления Conventional и соплом 1,2 мм.

Для использования с автоматическим краскораспылителем AG-362

Типе EA – прямонаправленная плоская веерообразная струя, только для краскораспылителя AG-362

Длина	AG-362
6"	EXT362-EA-06
9"	EXT362-EA-09
12"	EXT362-EA-12
15"	EXT362-EA-15
18"	EXT362-EA-18
24"	EXT362-EA-24
30"	EXT362-EA-30
36"	EXT362-EA-36
48"	EXT362-EA-48
60"	EXT362-EA-60
72"	EXT362-EA-72
84"	EXT362-EA-84



Поставляется в сборе с плоскоструйной головой J2SSxAA1 (сопло 0,043")
Диаметр зазора 7/8" (22 мм)
Круглоструйная распылительная насадка 46-1042 (опция)

Типе EAX – прямонаправленная плоская веерообразная струя

Длина	Advance Conv.	Cobra 2	AG-362
6"	EXTADV-EAX-06	EXTCB2-EAX-06	EXT362-EAX-06
9"	EXTADV-EAX-09	EXTCB2-EAX-09	EXT362-EAX-09
12"	EXTADV-EAX-12	EXTCB2-EAX-12	EXT362-EAX-12
15"	EXTADV-EAX-15	EXTCB2-EAX-15	EXT362-EAX-15
18"	EXTADV-EAX-18	EXTCB2-EAX-18	EXT362-EAX-18
24"	EXTADV-EAX-24	EXTCB2-EAX-24	EXT362-EAX-24
30"	EXTADV-EAX-30	EXTCB2-EAX-30	EXT362-EAX-30
36"	EXTADV-EAX-36	EXTCB2-EAX-36	EXT362-EAX-36
48"	EXTADV-EAX-48	EXTCB2-EAX-48	EXT362-EAX-48
60"	EXTADV-EAX-60	EXTCB2-EAX-60	EXT362-EAX-60
72"	EXTADV-EAX-72	EXTCB2-EAX-72	EXT362-EAX-72
84"	EXTADV-EAX-84	EXTCB2-EAX-84	EXT362-EAX-84



Поставляется в сборе с головой 66B5Sx63PB,
сопло 0,046"

Диаметр зазора 3" (76 мм)

Типе EB – плоская веерообразная струя под углом 90°

Длина	Advance Conv.	Cobra 2
6"	EXTADV-EB-06	EXTCB2-EB-06
9"	EXTADV-EB-09	EXTCB2-EB-09
12"	EXTADV-EB-12	EXTCB2-EB-12
15"	EXTADV-EB-15	EXTCB2-EB-15
18"	EXTADV-EB-18	EXTCB2-EB-18
24"	EXTADV-EB-24	EXTCB2-EB-24
30"	EXTADV-EB-30	EXTCB2-EB-30
36"	EXTADV-EB-36	EXTCB2-EB-36
48"	EXTADV-EB-48	EXTCB2-EB-48
60"	EXTADV-EB-60	EXTCB2-EB-60
72"	EXTADV-EB-72	EXTCB2-EB-72
84"	EXTADV-EB-84	EXTCB2-EB-84



Поставляется с воздушной головой PRO C2
с технологией распыления Conventional
и соплом 1,2 мм

Для использования с автоматическим
краскораспылителем AG-362

Типе EB – плоская веерообразная струя под углом 90°, только для краскораспылителя AG-362

Длина	AG-362
6"	EXT362-EB-06
9"	EXT362-EB-09
12"	EXT362-EB-12
15"	EXT362-EB-15
18"	EXT362-EB-18
24"	EXT362-EB-24
30"	EXT362-EB-30
36"	EXT362-EB-36
48"	EXT362-EB-48
60"	EXT362-EB-60
72"	EXT362-EB-72
84"	EXT362-EB-84

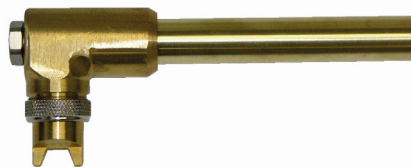

Поставляется в сборе с плоскоструйной
головой J2SSxAA1 (сопло 0,043")
Диаметр зазора 1 7/8" (45 мм)
Круглоструйная распылительная
насадка 42-1042 (опция)

Типе EBX – плоская веерообразная струя под углом 90°

Длина	Advance Conv.	Cobra 2	AG-362
6"	EXTADV-EBX-06	EXTCB2-EBX-06	EXT362-EBX-06
9"	EXTADV-EBX-09	EXTCB2-EBX-09	EXT362-EBX-09
12"	EXTADV-EBX-12	EXTCB2-EBX-12	EXT362-EBX-12
15"	EXTADV-EBX-15	EXTCB2-EBX-15	EXT362-EBX-15
18"	EXTADV-EBX-18	EXTCB2-EBX-18	EXT362-EBX-18
24"	EXTADV-EBX-24	EXTCB2-EBX-24	EXT362-EBX-24
30"	EXTADV-EBX-30	EXTCB2-EBX-30	EXT362-EBX-30
36"	EXTADV-EBX-36	EXTCB2-EBX-36	EXT362-EBX-36
48"	EXTADV-EBX-48	EXTCB2-EBX-48	EXT362-EBX-48
60"	EXTADV-EBX-60	EXTCB2-EBX-60	EXT362-EBX-60
72"	EXTADV-EBX-72	EXTCB2-EBX-72	EXT362-EBX-72
84"	EXTADV-EBX-84	EXTCB2-EBX-84	EXT362-EBX-84

Тип EN - плоская веерообразная струя под углом 45°

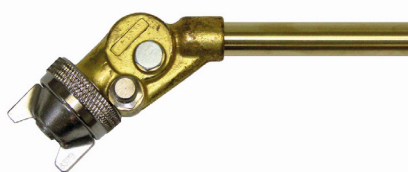

Поставляется в сборе с головкой 6BSSx66PB, сопло 0,046"

Диаметр зазора 2 5/8" (67 мм)

Длина	Advance Conv.	Cobra 2
6"	EXTADV-EN-06	EXTCB2-EN-06
9"	EXTADV-EN-09	EXTCB2-EN-09
12"	EXTADV-EN-12	EXTCB2-EN-12
15"	EXTADV-EN-15	EXTCB2-EN-15
18"	EXTADV-EN-18	EXTCB2-EN-18
24"	EXTADV-EN-24	EXTCB2-EN-24
30"	EXTADV-EN-30	EXTCB2-EN-30
36"	EXTADV-EN-36	EXTCB2-EN-36
48"	EXTADV-EN-48	EXTCB2-EN-48
60"	EXTADV-EN-60	EXTCB2-EN-60
72"	EXTADV-EN-72	EXTCB2-EN-72
84"	EXTADV-EN-84	EXTCB2-EN-84

Тип EN – плоская веерообразная струя под углом 45°, только для краскораспылителя AG-362



Поставляется с воздушной головкой PRO C2 с технологией распыления Conventional и соплом 1,2 мм

Для использования с автоматическим краскораспылителем AG-362

Длина	Артикул - AG-362
6"	EXT362-EN-06
9"	EXT362-EN-09
12"	EXT362-EN-12
15"	EXT362-EN-15
18"	EXT362-EN-18
24"	EXT362-EN-24
30"	EXT362-EN-30
36"	EXT362-EN-36
48"	EXT362-EN-48
60"	EXT362-EN-60
72"	EXT362-EN-72
84"	EXT362-EN-84

Тип ENX – плоская веерообразная струя под углом 45°



Поставляется в сборе с плоскоструйной головкой J2SSxAA1 (сопло 0,043")
Диаметр зазора 1 3/4" (44 мм)
Круглоструйная распылительная насадка 42-1042 (опция)

Длина	Advance Conv.	Cobra 2	AG-362
6"	EXTADV-ENX-06	EXTCB2-ENX-06	EXT362-ENX-06
9"	EXTADV-ENX-09	EXTCB2-ENX-09	EXT362-ENX-09
12"	EXTADV-ENX-12	EXTCB2-ENX-12	EXT362-ENX-12
15"	EXTADV-ENX-15	EXTCB2-ENX-15	EXT362-ENX-15
18"	EXTADV-ENX-18	EXTCB2-ENX-18	EXT362-ENX-18
24"	EXTADV-ENX-24	EXTCB2-ENX-24	EXT362-ENX-24
30"	EXTADV-ENX-30	EXTCB2-ENX-30	EXT362-ENX-30
36"	EXTADV-ENX-36	EXTCB2-ENX-36	EXT362-ENX-36
48"	EXTADV-ENX-48	EXTCB2-ENX-48	EXT362-ENX-48
60"	EXTADV-ENX-60	EXTCB2-ENX-60	EXT362-ENX-60
72"	EXTADV-ENX-72	EXTCB2-ENX-72	EXT362-ENX-72
84"	EXTADV-ENX-84	EXTCB2-ENX-84	EXT362-ENX-84

Тип ENX – плоская веерообразная струя под обратным углом 30°

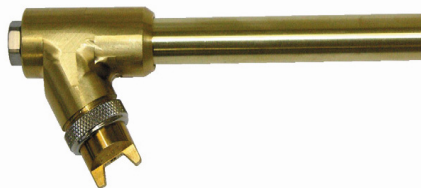

Поставляется в сборе с плоскоструйной головкой J2SSxAA1 (сопло 0,043")
Диаметр зазора 2" (51 мм)
Круглоструйная распылительная насадка 42-1042 (опция)

Длина	Advance Conv.	Cobra 2	AG-362
6"	EXTADV-ERX-06	EXTCB2-ERX-06	EXT362-ERX-06
9"	EXTADV-ERX-09	EXTCB2-ERX-09	EXT362-ERX-09
12"	EXTADV-ERX-12	EXTCB2-ERX-12	EXT362-ERX-12
15"	EXTADV-ERX-15	EXTCB2-ERX-15	EXT362-ERX-15
18"	EXTADV-ERX-18	EXTCB2-ERX-18	EXT362-ERX-18
24"	EXTADV-ERX-24	EXTCB2-ERX-24	EXT362-ERX-24
30"	EXTADV-ERX-30	EXTCB2-ERX-30	EXT362-ERX-30
36"	EXTADV-ERX-36	EXTCB2-ERX-36	EXT362-ERX-36
48"	EXTADV-ERX-48	EXTCB2-ERX-48	EXT362-ERX-48
60"	EXTADV-ERX-60	EXTCB2-ERX-60	EXT362-ERX-60
72"	EXTADV-ERX-72	EXTCB2-ERX-72	EXT362-ERX-72
84"	EXTADV-ERX-84	EXTCB2-ERX-84	EXT362-ERX-84

Краскораспылители без дополнительной комплектации для использования с удлинителями

Краскораспылитель	Артикул
Advance Pressure Conventional без воздушной головы, стопорного кольца, сопла и иглы	ADV-P000-00
AG-362 Conventional без воздушной головы, стопорного кольца, сопла и иглы, без монтажной платформы	AG362-000-00
AG-362 Conventional без воздушной головы, стопорного кольца, сопла и иглы, монтажная платформа с винтовым креплением (без циркуляции)	AG362-000-00-S
AG-362 Conventional без воздушной головы, стопорного кольца, сопла и иглы, монтажная платформа с винтовым креплением (с циркуляцией)	AG362-000-00-T
AG-362 Conventional без воздушной головы, стопорного кольца, сопла и иглы, монтажная платформа с рычагом	AG362-000-00-L
Cobra 2 Conventional без воздушной головы, стопорного кольца, сопла и иглы	CBA2-000-00

Вышеуказанные краскораспылители поставляются только в комплекте с удлинителями и не могут быть приобретены отдельно.



Профессиональный набор для чистки краскораспылителей

Артикул	Описание
KK-4584	Профессиональный набор для чистки краскораспылителей



Щетки для очистки краскораспылителей

Артикул	Описание
4900-5-1-K3	Набор щеток для обслуживания краскораспылителя (3 шт.)



Фильтры для нижних бачков

Артикул	Описание
KR-484-K10	Набор сетчатых фильтрующих элементов 51 меш (10 шт.)
KR-483-K10	Набор сетчатых фильтрующих элементов 130 меш (10 шт.)



Противокапельные мембраны

Артикул	Описание
KR-115-K5	Противокапельные мембраны



Прокладки крышки нижнего бачка

Артикул	Описание
KR-11-K3	Набор прокладок Tri-Seal (3 шт.)
KR-69-K3	Набор прокладок из кожи (3 шт.)



Смесительные стаканы

Артикул	Описание
MC-1-K50	Набор смесительных стаканов (50 шт.)



Чашечные вискозиметры

Артикул	Описание
7000-114-K2	Набор вискозиметров (2 шт.)



Фильтры для нижних бачков

Артикул	Описание
KGP-5-K5	Набор фильтров для нижних бачков (5 шт.)
KGP-5-K10	Набор фильтров для нижних бачков (10 шт.)



Поточный воздушный фильтр

Артикул	Описание
NAF-507	Поточный воздушный фильтр



Поточный регулятор давления воздуха

Артикул	Описание
NAV-501-B	Поточный регулятор давления воздуха с манометром



Фильтры, устанавливаемые на краскораспылитель

Артикул	Описание
VSA-3-K5	Набор фильтрующих элементов зеленого цвета 60 мкм (5 шт.)
VSA-4-K5	Набор фильтрующих элементов синего цвета 112 мкм (5 шт.)
VSA-5-K5	Набор фильтрующих элементов белого цвета 280 мкм (5 шт.)



Одноразовые вкладыши для нагнетательных баков

Артикул	Описание
PT-78-K10	Набор вкладышей для баков на 10 л (2,8 галлона) – 10 шт.
PT-78-K60	Набор вкладышей для баков на 10 л (2,8 галлона) – 60 шт.
PTL-412-K8	Комплект вкладышей для баков на 40 л (11,8 галлона) – 8 шт.
PTL-415-K10	Набор вкладышей для баков на 60 л (19,8 галлона) – 10 шт.



Поворотные фитинги универсальные (низкое давление)

Артикул	Описание
MPV-60-K3	Набор универсальных поворотных соединителей (3 шт.)



Spot Pots

Артикул	Описание
KR-110-K3	Вкладыш 0,5 л (3 шт.)



Подставки для краскораспылителей с верхним бачком

Артикул	Описание
GFV-50-F	Настольная подставка для одного краскораспылителя с верхним бачком (гравитационная подача)
GG5-1	Подставка для трех краскораспылителей



Мини-фильтры (материальные)

Артикул	Описание
MF-6B-70B	Сетка 74 мкм, 3/8" BSP
MF-6B-100B	Сетка 100 мкм, 3/8" BSP
MF-6B-150B	Сетка 149 мкм, 3/8" BSP
MF-6B-200B	Сетка 200 мкм, 3/8" BSP



Электропроводящие перчатки

Артикул	Описание
76633-00-L-K12	Электропроводящие перчатки (12 шт.), размер L
76633-00-M-K12	Электропроводящие перчатки (12 шт.), размер M



Одноразовые чехлы для распылителей

Артикул	Описание
79529-00-K5	Набор одноразовых чехлов для краскораспылителей Vector и Solo (5 шт.)
80395-00-K10	Набор одноразовых чехлов для краскораспылителей RansFlex (10 шт.)
80395-00-K100	Набор одноразовых чехлов для краскораспылителей RansFlex (100 шт.)



Защитный рукав

Артикул	Описание
11775-05	Защитный рукав 55 мм серый
11775-10	Защитный рукав 30 мм серый



Система одноразовых бачков DeKups

Артикул	Описание
DPC-601	Комплект включает 32 одноразовых крышки и вкладыша.
DPC-606	Комплект включает 2 одноразовых крышки и вкладыша



Смазка для краскораспылителя

Артикул	Описание
GL-1-K10	Набор из 10 пакетиков со смазкой для краскораспылителя



Материальный фильтр предварительной очистки VS-522

Артикул	Описание
VS-522	Материальный фильтр предварительной очистки в комплекте с фильтрующим элементом с сеткой 150 мкм
VS-55	Сменный конусообразный фильтрующий элемент с сеткой 150 мкм

Артикул	Описание	Код наличия
00-00-0001318	ЭЛЕМЕНТ ФИЛЬТРУЮЩИЙ 50 меш БЕЛЫЙ, 10 шт.	2
00-00-0001319	ЭЛЕМЕНТ ФИЛЬТРУЮЩИЙ 100 меш ЖЕЛТЫЙ, 10 шт.	2
00-00-0001320	ЭЛЕМЕНТ ФИЛЬТРУЮЩИЙ 200 меш КРАСНЫЙ, 10 шт.	3
00-00-0002147	ЭЛЕМЕНТ ФИЛЬТРУЮЩИЙ ДЛЯ БАЧКА 20 меш	2
00-00-0002148	КОЛЬЦО НАТЯЖНОЕ (ДЛЯ БАЧКА НА 6 Л)	2
00-00-0002245	ПРОКЛАДКА 14X18X1,5 MM	1
003579	ПОДШИПНИК ШАРИКОВЫЙ УПОРНЫЙ	3
003580	ЦЕПЬ ДВУХШАГОВАЯ C2060HP FLA	3
003584	ЗВЕНО ЦЕПИ СОЕДИНИТЕЛЬНОЕ C2060HP	3
004382	ПОДШИПНИК ИГОЛЬЧАТЫЙ РОЛИКОВЫЙ С ОТКРЫТЫМ КОНЦОМ	3
009844	РЕДУКТОР С ПРЯМОЗУБОЙ КОНИЧЕСКОЙ ПЕРЕДАЧЕЙ M2 1:1 A/B	3
01006339-0	РЕЛЕ ДАВЛЕНИЯ	3
0102017900	ШТИФТ ЦЕНТРОВОЧНЫЙ 2,5 x 14	3
0110-009059	ЭЛЕМЕНТ ФИЛЬТРУЮЩИЙ 150 меш HDF II	2
0110-009060	ЭЛЕМЕНТ ФИЛЬТРУЮЩИЙ 200 меш	2
0110-009075	ФИЛЬТР СЕТЧАТЫЙ 100 меш (HDF02)	2
0110-009091	ШТОК 3/8" BSP (M) БЫСТРОСЪЕМНЫЙ	1
0110-009103	ШЛАНГ ОБРАТНЫЙ НЕЙЛОНОВЫЙ Ø12	1
0110-009130	ФИЛЬТР ВЫСОКОГО ДАВЛЕНИЯ 03 – 100 меш	1
0110-009131	ФИЛЬТР СЕТЧАТЫЙ 50 меш (HDF03)	3
0110-009132	ФИЛЬТР СЕТЧАТЫЙ 100 меш (HDF03)	3
0110-009133	ФИЛЬТР СЕТЧАТЫЙ 150 меш (HDF03)	3
0110-009134	СЕТЧАТЫЙ ФИЛЬТР 200 меш (HDF03)	2
0110-011483	ВИНТ УСТАНОВОЧНЫЙ С ВНУТРЕННИМ ШЕСТИГРАННИКОМ M8 x 6	1
0114-009036	ТРЕНОГА С МОНТАЖНОЙ ПЛАСТИНОЙ	3
0114-009048	НИППЕЛЬ ВСТАВНОЙ БЫСТРОРАЗЪЕМНЫЙ – 3/8" BSP (F) ЛАТУНЬ	2
0114-009049	ТРОЙНИК 3/8" (M)	2
0114-009164	УГОЛЬНИК ВВЕРТНОЙ G 3/8" – ТРУБА Ø8X6	2
0114-009350	РЕГУЛЯТОР ДАВЛЕНИЯ ВОЗДУХА	3
0114-009433	СМАЗКА ДЛЯ НАСОСА (СОЛЬВЕНТНАЯ ОСНОВА) 0,5 л	1
0114-009629	СИСТЕМА ОБРАТНОГО ПОТОКА	2
0114-009743	ШАЙБА ПРУЖИННАЯ КВАДРАТНАЯ M5 НЕРЖ. СТАЛЬ	2
0114-011284	КОЛЬЦО УПЛОТНИТЕЛЬНОЕ	1
0114-011499	ФИТИНГ ВСАСЫВАЮЩИЙ 3/4" A-M 15X1	2
0114-011515	ТРУБКА ВСАСЫВАЮЩАЯ NW20 L=285 MM	2
0114-011760	ФИЛЬТР ВЫСОКОГО ДАВЛЕНИЯ 11	2
0114-011798	КАБЕЛЬ ЗАЗЕМЛЕНИЯ 4 м В СБОРЕ	1
0114-011983	ВПУСКНОЙ ФИТИНГ БАКА (6 л) В СБОРЕ	3
0114-013442	КРЫШКА С НАПРАВЛЯЮЩЕЙ	3
0114-013443	ГОЛОВКА ЦИЛИНДРА	3
0114-013448	РЕМКОМПЛЕКТ 04200432	3
0114-013525	ФИЛЬТР ВЫСОКОГО ДАВЛЕНИЯ 01	1
0114-013531	РЕГУЛЯТОР ДАВЛЕНИЯ ВОЗДУХА 0328/04	2
0114-013531-01	РЕГУЛЯТОР ДАВЛЕНИЯ ВОЗДУХА	2
0114-013536	КЛАПАН ОБРАТНЫЙ	3
0114-013555	КЛАПАН ОБРАТНЫЙ	3
0114-013557-1	ПЕРЕХОДНИК ВР-НР M22X1,5-3/8 BSPP	3
0114-013558	ПРОКЛАДКА ДЛЯ ОБРАТНОГО КЛАПАНА	2
0114-013559	КОМПЛЕКТ УПЛОТНЕНИЙ НАР50	3
0114-013560	РЕМКОМПЛЕКТ НАР50	3
0114-013561	РЕМКОМПЛЕКТ НАР50F	3
0114-013563	ТРУБКА ВСАСЫВАЮЩАЯ В СБОРЕ	3
0114-013569	КОМПЛЕКТ УПЛОТНЕНИЙ	3
0114-013570	КОМПЛЕКТ УПЛОТНЕНИЙ МР 115/120	3
0114-013574	РЕМКОМПЛЕКТ ПНЕУМОДВИГАТЕЛЯ 2066/2548	3
0114-013575	РЕМКОМПЛЕКТ 2066	3
0114-013577	КОМПЛЕКТ УПЛОТНЕНИЙ НАСОСА ВЫСОКОГО ДАВЛЕНИЯ 25/48	3
0114-013592	КЛАПАН ДОННЫЙ ОБРАТНЫЙ МР 115/120	3
0114-013597	НИППЕЛЬ 1/4" NPT (A) x 3/8" NPS	1
0114-013612	СЕДЛО КЛАПАНА ДЛЯ НАР 50	2
0114-013614	СОПЛО ТВЕРДОСПЛАВНОЕ ДЛЯ НАР 50	2
0114-013615	УПЛОТНЕНИЕ В СБОРЕ ДЛЯ НАР 50	2
0114-013638	ПЕРЕХОДНИК 3/8" BSP (нар. резьба) x M22x1,5 (F)	3
0114-013670	ФИТИНГ УГЛОВОЙ 3/8	2
0114-013671	ЗАГЛУШКА 3/8"	1
0114-013676	ШАР СТОПОРНЫЙ	3
0114-013677	УПЛОТНЕНИЕ НИЖНЕЕ В СБОРЕ	3
0114-013679	ФИТИНГ УГЛОВОЙ 3/8" (IA)	1
0114-013680	УПЛОТНЕНИЕ ВЕРХНЕЕ КОМБИНИРОВАННОЕ В СБОРЕ	1
0114-013681	ШЛАНГ NW25RF	3
0114-013685	ОСЬ НАПРАВЛЯЮЩАЯ В СБОРЕ	3
0114-013689	ПОРШЕНЬ УПРАВЛЯЮЩИЙ LM200/75-/120	1
0114-013692	УПЛОТНЕНИЕ ВЕРХНЕЕ КОМБИНИРОВАННОЕ В СБОРЕ	3
0114-013694	УПЛОТНЕНИЕ НИЖНЕЕ В СБОРЕ МР 150/120	3

Артикул	Описание	Код наличия
0114-013695	ПЕРЕКЛЮЧАТЕЛЬ	3
0114-013699	УПЛОТНЕНИЕ ВЕРХНЕЕ КОМБИНИРОВАННОЕ В СБОРЕ МР 23	3
0114-013712	КОЛЬЦО СЕДЕЛЬНОЕ ВЕРХНЕЕ МР 11/43+38/	1
0114-013715	КОЛЬЦО СЕДЕЛЬНОЕ ДЛЯ МР 72/75+	1
0114-013716	КОЛЬЦО ПРИЖИМНОЕ МР 72/75+115/120	1
0114-013730	НИППЕЛЬ NPSM 1/4"	2
0114-013734	КОРПУС ФИЛЬТРА	1
0114-013767	ТРУБКА ВСАСЫВАЮЩАЯ 1" НЕРЖ. СТАЛЬ	2
0114-013768	КОРПУС ФИЛЬТРА	2
0114-013769	КОЛЬЦО ПРИЖИМНОЕ ДЛЯ МР 235/120	2
0114-013780	НИППЕЛЬ G 3/8" (A)	2
0114-013783	КОРПУС КЛАПАНА МР 38+72/75	3
0114-013785	КОЛЬЦО ПРИЖИМНОЕ ДЛЯ МР 115/120	1
0114-013789	КОЛЬЦО СЕДЕЛЬНОЕ ВЕРХНЕЕ	1
0114-013799	ГАЙКА КОЛПАЧКОВАЯ G 3/8"	1
0114-013801	НИППЕЛЬ РЕДУКЦИОННЫЙ – НИЖНЯЯ ПОДАЧА	2
0114-013808	КОЛЬЦО СЕДЕЛЬНОЕ ДЛЯ МР 27/75 – НР 4/20 И 4/32	1
0114-013823	ПРОКЛАДКА ДЛЯ НАР 50	3
0114-013825	ПРОКЛАДКА ДЛЯ НАР 50 F	3
0114-013827	ПРОКЛАДКА	2
0114-013828	ПРОКЛАДКА	2
0114-013830	ПРОКЛАДКА УПЛОТНЯЮЩАЯ	3
0114-013833	ПРОКЛАДКА	3
0114-013834	ПРОКЛАДКА	1
0114-013835	ПРОКЛАДКА ДЛЯ НАР 50	3
0114-013838	ПРОКЛАДКА	2
0114-013841	ПРОКЛАДКА ДЛЯ НД ТУРЕ 1	1
0114-013843	ПРОКЛАДКА	1
0114-013845	ПРОКЛАДКА ДЛЯ НАР 50	2
0114-013850	КОЛЬЦО УПЛОТНИТЕЛЬНОЕ	2
0114-013855	НИППЕЛЬ РЕДУКЦИОННЫЙ G 3/8 – G 1/4	1
0114-013863	ВИНТ	1
0114-013873	ПРОКЛАДКА КОРПУСА 188 x 50 x 1	1
0114-013875	ПОДШИПНИК СПЕЧЕННЫЙ	2
0114-013878	БЛОК ПЕРЕКЛЮЧАТЕЛЕЙ	3
0114-013886	ПОДШИПНИК СПЕЧЕННЫЙ	1
0114-013904	ВИНТ МР 115/120-	2
0114-013908	ПОРШЕНЬ ДВОЙНОЙ	2
0114-013909	ПОРШЕНЬ ДВОЙНОЙ ДЛЯ МР 115/120	3
0114-013910	ПРОКЛАДКА	1
0114-013911	КОРПУС КЛАПАНА ДЛЯ МР 115+150/1	2
0114-013912	КОЛЬЦО УПЛОТНИТЕЛЬНОЕ	2
0114-013913	ВИНТ	2
0114-013916	КОЛЬЦО ПРИЖИМНОЕ МР115/120 RF	2
0114-013917	КОЛЬЦО СЕДЕЛЬНОЕ ДВОЙНОЕ МР 115/120	2
0114-013921	ОСЬ УПРАВЛЯЮЩАЯ	2
0114-013927	КОЛЬЦО СЕДЕЛЬНОЕ ДВОЙНОЕ МР150/120	1
0114-013929	ПРОКЛАДКА УПЛОТНЯЮЩАЯ	1
0114-013930	ЦИЛИНДР НАГНЕТАТЕЛЬНЫЙ МР150/120	3
0114-013931	ШТОК ПОРШЕНЬ ДВОЙНОЙ	2
0114-013932	КОРПУС КЛАПАНА	2
0114-013933	ВИНТ	2
0114-013935	ПРОКЛАДКА	2
0114-013940	КОЛЬЦО ПРИЖИМНОЕ ДЛЯ МР 235/120 3	3
0114-013941	КОЛЬЦО ПРИЖИМНОЕ ДЛЯ МР 235/120 30	3
0114-013942	КОЛЬЦО СЕДЕЛЬНОЕ ДВОЙНОЕ МР 235/120	3
0114-013946	КОЛЬЦО УПЛОТНИТЕЛЬНОЕ	1
0114-013952	КОЛЬЦО УПЛОТНИТЕЛЬНОЕ	1
0114-013953	КОЛЬЦО УПЛОТНИТЕЛЬНОЕ 6,5X2,5 FPM75 VITON 80	1
0114-013954	КОЛЬЦО УПЛОТНИТЕЛЬНОЕ	1
0114-013955	КОЛЬЦО УПЛОТНИТЕЛЬНОЕ	1
0114-013956	УПЛОТНЕНИЕ U-ОБРАЗНОЕ	3
0114-013957	КОЛЬЦО УПЛОТНИТЕЛЬНОЕ	1
0114-013960	КОЛЬЦО УПЛОТНИТЕЛЬНОЕ (КОЖА)	1
0114-013961	КОЛЬЦО УПЛОТНИТЕЛЬНОЕ (КОЖА)	3
0114-013962	УПЛОТНЕНИЕ U-ОБРАЗНОЕ LM200/120	1
0114-013963	КОЛЬЦО УПЛОТНИТЕЛЬНОЕ (ПТФЭ)	1
0114-013964	КОЛЬЦО УПЛОТНИТЕЛЬНОЕ (ПТФЭ) МР 11/42+38/7	1
0114-013965	КОЛЬЦО УПЛОТНИТЕЛЬНОЕ (КОЖА)	1
0114-013966	КОЛЬЦО УПЛОТНИТЕЛЬНОЕ (ПТФЭ) МР	1
0114-013967	КОЛЬЦО УПЛОТНИТЕЛЬНОЕ	1
0114-013969	КОЛЬЦО УПЛОТНИТЕЛЬНОЕ (КОЖА)	1
0114-013971	КОЛЬЦО УПЛОТНИТЕЛЬНОЕ НАР 50	2
0114-013972	КОЛЬЦО УПЛОТНИТЕЛЬНОЕ (ПТФЭ) МР	1

Алфавитно-цифровой указатель

Артикул	Описание	Код наличия
0114-013976	КОЛЬЦО УПЛОТНИТЕЛЬНОЕ (КОЖА) 3075	2
0114-013977	КОЛЬЦО УПЛОТНИТЕЛЬНОЕ (ПТФЭ) МР 235/120	2
0114-013978	УПЛОТНЕНИЕ U-ОБРАЗНОЕ LM 200/120	1
0114-013979	КОЛЬЦО УПЛОТНИТЕЛЬНОЕ 289-3 x 5,7 3075	3
0114-013981	КОЛЬЦО УПЛОТНИТЕЛЬНОЕ 21 x 3 VITON 70 SH	3
0114-013982	КОЛЬЦО УПЛОТНИТЕЛЬНОЕ 36 x 2 LM 200/75-120	1
0114-013984	КОЛЬЦО УПЛОТНИТЕЛЬНОЕ LM 200-300/120	3
0114-013985	КОЛЬЦО УПЛОТНИТЕЛЬНОЕ LM 200+300/120 +75	1
0114-013987	КОЛЬЦО УПЛОТНИТЕЛЬНОЕ	1
0114-013989	КОЛЬЦО УПЛОТНИТЕЛЬНОЕ	2
0114-013990	КОЛЬЦО УПЛОТНИТЕЛЬНОЕ 634 ALT	2
0114-013992	КОЛЬЦО УПЛОТНИТЕЛЬНОЕ	2
0114-013993	КОЛЬЦО УПЛОТНИТЕЛЬНОЕ 1032	1
0114-013994	КОЛЬЦО УПЛОТНИТЕЛЬНОЕ ПОРШНЯ	2
0114-013995	КОЛЬЦО УПЛОТНИТЕЛЬНОЕ LM 200/120	1
0114-013996	КОЛЬЦО УПЛОТНИТЕЛЬНОЕ (КОЖА)	1
0114-013997	КОЛЬЦО УПЛОТНИТЕЛЬНОЕ (КОЖА) P4/32	1
0114-014001	КОЛЬЦО УПЛОТНИТЕЛЬНОЕ (ПТФЭ)	1
0114-014003	КОЛЬЦО УПЛОТНИТЕЛЬНОЕ (ПТФЭ) ВНУТР. ДИАМ. = 21,3	3
0114-014005	КОЛЬЦО УПЛОТНИТЕЛЬНОЕ	1
0114-014006	КОЛЬЦО УПЛОТНИТЕЛЬНОЕ	1
0114-014007	КОЛЬЦО УПЛОТНИТЕЛЬНОЕ (КОЖА) 28,6 x 41	2
0114-014008	КОЛЬЦО УПЛОТНИТЕЛЬНОЕ (ПТФЭ)	1
0114-014009	КОЛЬЦО УПЛОТНИТЕЛЬНОЕ 2548 (ПТФЭ)	1
0114-014010	КОЛЬЦО УПЛОТНИТЕЛЬНОЕ 2548	2
0114-014012	ПРОКЛАДКА	1
0114-014022	ШАР Ø10 мм	1
0114-014022-ТС	ШАР ТВЕРДОСПЛАВНЫЙ Ø 10 мм	2
0114-014023	ШАР Ø12 мм	1
0114-014025	ШАР Ø18 мм	2
0114-014025-ТС	ШАР ТВЕРДОСПЛАВНЫЙ Ø 18 мм	2
0114-014033	ПРУЖИНА УПЛОТНИТЕЛЬНАЯ HDF 01+05	2
0114-014034	СЕДЛО КЛАПАНА	2
0114-014035	ПЛАСТИНА КЛАПАНА	2
0114-014047	ПРУЖИНА УПЛОТНИТЕЛЬНАЯ	3
0114-014048	МАНОМЕТР	3
0114-014051	ИГЛА КЛАПАНАЯ 300-500 В СБОРЕ	2
0114-014052	ФИЛЬТР МАТЕРИАЛЬНЫЙ ВСАСЫВАЮЩЕЙ ТРУБКИ	2
0114-014056	ПЛАСТИНА КЛАПАНА	2
0114-014064	КОЛЬЦО СТОПОРНОЕ	2
0114-014068	ФИЛЬТР ПРЕДВАРИТЕЛЬНОЙ ОЧИСТКИ 50 меш	2
0114-014077	ПЛАСТИНА КЛАПАНА	2
0114-014079	ШАР Ø30 мм	1
0114-014080	КОЛЬЦО СТОПОРНОЕ	1
0114-014083	ПРУЖИНА УПЛОТНИТЕЛЬНАЯ МР72/75	3
0114-014093	КОЛЬЦО УПЛОТНИТЕЛЬНОЕ (ПТФЭ) НАР 50	2
0114-014094	КОЛЬЦО УПЛОТНИТЕЛЬНОЕ (ПТФЭ) НАР 50	2
0114-014100	ИГЛА КЛАПАНАЯ ДЛЯ НАР 50	3
0114-014112	ФИЛЬТР 20 меш	1
0114-014134	ПРУЖИНА УПЛОТНИТЕЛЬНАЯ LM200/120+300/	3
0114-014135	ПРУЖИНА УПЛОТНИТЕЛЬНАЯ LM200/75-300/ 1	2
0114-014136	ФИТИНГ УГЛОВОЙ 1"	2
0114-014142	ПРОСТАВКА ДЕМПИРУЮЩАЯ	2
0114-014143	ПЛАСТИНА КЛАПАНА	3
0114-014144	ШАР СТОПОРНЫЙ	3
0114-014146	ПЛАСТИНА КЛАПАНА	2
0114-014147	ПРУЖИНА УПЛОТНИТЕЛЬНАЯ	3
0114-014148	ШАР СТОПОРНЫЙ	2
0114-014159	ШТИФТ СТЫЖНОЙ	2
0114-014161	ПРУЖИНА ПРЕДОХРАНИТЕЛЬНАЯ	3
0114-014164	ГАЙКА ШЕСТИГРАННАЯ DIN 934 М8 БЛЕСТ. ЦИНК.	1
0114-014165	ШАЙБА Ø8 DIN 125-A8,4 ST	1
0114-014166	ВИНТ	2
0114-014179	ВИНТ С ВНУТРЕННИМ ШЕСТИГРАННИКОМ М5x12 НЕРЖ. СТАЛЬ	2
0114-014182	ВИНТ С ВНУТРЕННИМ ШЕСТИГРАННИКОМ М6x16	2
0114-014202	ШАЙБА МЕДНАЯ Ø21	1
0114-014204	КОЛЬЦО СТОПОРНОЕ LM 200-300	2
0114-014210	КОЛЬЦО СТОПОРНОЕ LM 200-300/120	2
0114-014212	КОЛЬЦО СТОПОРНОЕ	2
0114-014216	ВИНТ ШЕСТИГРАННЫЙ DIN933 М8x16 БЛЕСТ. ЦИНК.	1
0114-014219	ПОДШИПНИК СЛЕЧЕННЫЙ	2
0114-014221	ФИЛЬТР ПРЕДВАРИТЕЛЬНОЙ ОЧИСТКИ 70 меш	2
0114-014237	ШАР Ø15 мм	2
0114-014237-ТС	ШАР ТВЕРДОСПЛАВНЫЙ Ø 15 мм	2

Артикул	Описание	Код наличия
0114-014250	ПРОКЛАДКА 3075	3
0114-014253	ПОРШЕНЬ УПРАВЛЯЮЩИЙ 3075	3
0114-014263	ПРОСТАВКА ДЕМПИРУЮЩАЯ	2
0114-014269	УПЛОТНЕНИЕ МР38/75	1
0114-014285	УПЛОТНЕНИЕ U-ОБРАЗНОЕ 3075	3
0114-014296	ВТУЛКА	2
0114-014300	ДЕМПФЕР	1
0114-014301	АМОТИЗАТОР	3
0114-014302	АМОТИЗАТОР	3
0114-014306	ПЛАСТИНА ГЛУШИТЕЛЯ	2
0114-014307	ЗАЖИМ ВНУТРЕННИЙ	2
0114-014308	КОЛЬЦО УПЛОТНИТЕЛЬНОЕ	2
0114-014312	УПЛОТНЕНИЕ НИЖНЕЕ В СБОРЕ МР 235/120	3
0114-014333	ТЯГА МЕХАНИЗМА ПЕРЕКЛЮЧЕНИЯ В СБОРЕ	2
0114-014341	ВИЛКА В СБОРЕ	2
0114-014344	ПОРШЕНЬ ДВОЙНОЙ	2
0114-014345	ШАЙБА СТОПОРНАЯ	2
0114-014346	КЛАПАН ВОЗДУШНЫЙ	2
0114-014351	РУКОВЬ ДЛЯ МХ	1
0114-014355	ЗАЖИМ ВНУТРЕННИЙ	2
0114-014359	КОЛЬЦО СТОПОРНОЕ DIN 472 40X1,75	1
0114-014364	КОЛЬЦО УПОРНОЕ НАРУЖНОЕ ВНУТР. ДИАМ. 65 мм	1
0114-014378	ПРОСТАВКА ДЕМПИРУЮЩАЯ 11,7 x 27	1
0114-014380	УПЛОТНЕНИЕ U-ОБРАЗНОЕ ДЛЯ LM 105 +140/75	2
0114-014388	ПОРШЕНЬ УПРАВЛЯЮЩИЙ В СБОРЕ	3
0114-014396	ОСЬ НАПРАВЛЯЮЩАЯ В СБОРЕ	2
0114-014410	ТЯГА МЕХАНИЗМА ПЕРЕКЛЮЧЕНИЯ В СБОРЕ	1
0114-014412	ОСЬ ДВИГАТЕЛЯ	2
0114-014418	КОЛЬЦО НАПРАВЛЯЮЩЕЕ	1
0114-014421	КОЛЬЦО УПЛОТНИТЕЛЬНОЕ	2
0114-014424	ВТУЛКА НАПРАВЛЯЮЩАЯ 3075	2
0114-014435	ФИЛЬТР СЕТЧАТЫЙ ВПУСКНОЙ D 35 STS	3
0114-014445	БАК 25 л	2
0114-014448	ТРУБКА ВСАСЫВАЮЩАЯ Ø328	3
0114-014450	ШТИФТ ЦИЛИНДРА	1
0114-014453	КОЛЬЦО ПРИЖИМНОЕ МР 38/75	1
0114-014456	КОЛЬЦО ПРИЖИМНОЕ 634	1
0114-014459	ПОРШЕНЬ ДВОЙНОЙ ДЛЯ МР 38/75	3
0114-014463	ПРОКЛАДКА 328	2
0114-014464	ВТУЛКА В СБОРЕ	1
0114-014466	КОЛЬЦО УПЛОТНИТЕЛЬНОЕ 74,2 x 5	1
0114-014467	КОЛЬЦО УПЛОТНИТЕЛЬНОЕ	1
0114-014468	ВТУЛКА НАПРАВЛЯЮЩАЯ И КОМПЛЕКТ УПЛОТНЕНИЙ	3
0114-014476	УПЛОТНЕНИЕ НИЖНЕЕ В СБОРЕ МР 38/75 63	3
0114-014477	УПЛОТНЕНИЕ ВЕРХНЕЕ КОМБИНИРОВАННОЕ В СБОРЕ МР 38	3
0114-014481	КОЛЬЦО СЕДЕЛЬНОЕ НИЖНЕЕ МР 27/75	1
0114-014485	КОЛЬЦО ПРИЖИМНОЕ МР 4/32	1
0114-014491	УПЛОТНЕНИЕ ВЕРХНЕЕ КОМБИНИРОВАННОЕ В СБОРЕ МР 11	3
0114-014493	УПЛОТНЕНИЕ НИЖНЕЕ В СБОРЕ МР 11	3
0114-014498	УПЛОТНЕНИЕ НИЖНЕЕ 72/75	3
0114-014504	ЦИЛИНДР НАГРЕВАТЕЛЬНЫЙ	3
0114-014505	УПЛОТНЕНИЕ ВЕРХНЕЕ	3
0114-014508	ОБОЙМА ШАРИКОВАЯ В СБОРЕ	1
0114-014512	УПЛОТНЕНИЕ НИЖНЕЕ В СБОРЕ	3
0114-014513	УПЛОТНЕНИЕ ВЕРХНЕЕ В СБОРЕ	3
0114-014527	ПРОКЛАДКА	2
0114-014530	КОМПЛЕКТ УПЛОТНЕНИЙ	3
0114-014538	НИПЕЛЬ 1/4" BSPT x 3/8" BSPT	3
0114-014546	ГАЙКА М8 НЕРЖ. СТАЛЬ А2	1
0114-014558	УПЛОТНЕНИЕ НИЖНЕЕ В СБОРЕ МР 27/75 РТ	3
0114-014559	УПЛОТНЕНИЕ ВЕРХНЕЕ (ПТФЭ) В СБОРЕ МР 2	3
0114-014561	ГОРЛОВИНА ЗАЛИВНАЯ В СБОРЕ	3
0114-014567	ФИТИНГИ НЕЙЛОНОВЫЕ PPA624	1
0114-014568	ШТИФТ УСТАНОВОЧНЫЙ Ø4x32 А2	1
0114-014579	ПОРШЕНЬ ДВОЙНОЙ 1032	2
0114-014605	ПОРШЕНЬ ДВОЙНОЙ	2
0114-014606	ПОРШЕНЬ ДВОЙНОЙ МР 27/75 0432	3
0114-014608	КОЛЬЦО УПЛОТНИТЕЛЬНОЕ	1
0114-014618	ПРОСТАВКА	2
0114-014619	ЗАЖИМ ВНУТРЕННИЙ СТОПОРНЫЙ 32x1,2	2
0114-014622	КОМПЛЕКТ КЛАПАНОВ	3
0114-014625	КОРПУС КЛАПАНА МР38/75 634/660	3
0114-014627	КЛАПАН ПОРШНЕВЫЙ МР0634/0660/1032	3
0114-014640	РАМА TYPE 02 0328-1032	2

* В настоящее время доступно, но рассматривается вопрос о снятии с производства

** Снято с производства – будет недоступно по мере исчерпания запасов

1. Товары, обычно доступные для отправки в течение 48 часов

2. Товары в ограниченном количестве, доступные для отправки в течение 48 часов

3. Товары, приобретаемые или изготавливаемые на заказ

Артикул	Описание	Код наличия
014-014647	КОМПЛЕКТ УПЛОТНЕНИЙ ПНЕВМОДВИГАТЕЛЯ	3
014-014648	КОМПЛЕКТ УПЛОТНЕНИЙ МАТЕРИАЛЬНОЙ СЕКЦИИ	3
014-014649	КОМПЛЕКТ УПЛОТНЕНИЙ	3
014-014656	ВТУЛКА КЛАПАНА И КОРПУС В СБОРЕ	3
014-014657	ВИНТ	1
014-014673	ГЛУШИТЕЛЬ ВОЗДУШНЫЙ В СБОРЕ	3
014-014674	ПЛАСТИНА МЕТАЛЛИЧЕСКАЯ ПЕРФОРИРОВАННАЯ ДЛЯ LM	2
014-014675	ПЕРЕГОРОДКА ДЕМПФИРУЮЩАЯ ДЛЯ LM-105/75	3
014-014682	ФИТИНГ НЕПОСРЕДСТВЕННОГО ПОДАЧИ NW9/DB 0328	3
014-014685	ФИЛЬТР ПРЕДВАРИТЕЛЬНОЙ ОЧИСТКИ	1
014-014714	КЛАПАН ПРЕДОХРАНИТЕЛЬНЫЙ 1/4" 6,5 бар	2
014-014716	КЛАПАН ПРЕДОХРАНИТЕЛЬНЫЙ 1/4" 5 бар	2
014-014726	КЛАПАН НИЖНИЙ В СБОРЕ	3
014-014727	КЛАПАН НИЖНИЙ В СБОРЕ 0634/0660	3
014-014730	РЕМКОМПЛЕКТ	3
014-014734	РЕМКОМПЛЕКТ	3
014-014736	РЕМКОМПЛЕКТ	3
014-014739	ПРОКЛАДКА	1
014-014741	КЛАПАН НИЖНИЙ	3
014-014745	ШАР Ø6 мм НЕРЖ. СТАЛЬ	1
014-014745-ТС	ШАР Ø 6 мм ТВЕРДОСПЛАВНЫЙ	2
014-014749	ОБОЙМА ШАРИКОВАЯ МР 72/75	2
014-014750	КЛАПАН ОБРАТНЫЙ	3
014-014751	КЛАПАН ОБРАТНЫЙ – МАЛЫЙ	3
014-014753	ОБОЙМА ШАРИКОВАЯ МР 38/75 R	3
014-014754	РЕМКОМПЛЕКТ	3
014-014755	ОБОЙМА ШАРИКОВАЯ МР 38 +72/75	2
014-014760	ТРУБКА ВСАСЫВАЮЩАЯ NW 13	2
014-014765	НАПРАВЛЯЮЩАЯ	1
014-014766	ПРОСТАВКА	1
014-014774	КЛАПАН ПРЕДОХРАНИТЕЛЬНЫЙ 1/4" 8 бар	1
014-014795	КРОНШТЕЙН НАСТЕННЫЙ В СБОРЕ	3
014-014806	КРОНШТЕЙН НАСТЕННЫЙ В СБОРЕ	3
014-014871	СМАЗКА ДЛЯ НАСОСА (ВОДНАЯ ОСНОВА) 0,5 л	3
014-014875	ЭЛЕМЕНТ ФИЛЬТРУЮЩИЙ 100 меш HDF01 ЧЕРНЫЙ	3
014-014877	ЭЛЕМЕНТ ФИЛЬТРУЮЩИЙ 150 меш КРАСНЫЙ	2
014-014881	ЭЛЕМЕНТ ФИЛЬТРУЮЩИЙ M200 ПЛАСТИКОВЫЙ	2
014-014882	ЭЛЕМЕНТ ФИЛЬТРУЮЩИЙ 150 меш HDF11	2
014-014883	ЭЛЕМЕНТ ФИЛЬТРУЮЩИЙ 100 меш HDF11	2
014-014884	ЭЛЕМЕНТ ФИЛЬТРУЮЩИЙ 70 меш HDF11	2
014-014886	ЭЛЕМЕНТ ФИЛЬТРУЮЩИЙ 50 меш HDF11	2
014-014887	ЭЛЕМЕНТ ФИЛЬТРУЮЩИЙ M50 ПЛАСТИКОВЫЙ	3
014-014917	ЭЛЕМЕНТ ФИЛЬТРУЮЩИЙ M30 (500 мкм) ПЛАСТИКОВЫЙ	2
014-016000	УПЛОТНЕНИЕ ВЕРХНЕЕ КОМБИНИРОВАННОЕ В СБОРЕ МР 72	3
014-016001	УПЛОТНЕНИЕ НИЖНЕЕ В СБОРЕ МР 72/75 РТ	3
014-016002	РЕМКОМПЛЕКТ МР 72/75	3
014-016003	УПЛОТНЕНИЕ ВЕРХНЕЕ В СБОРЕ МР 11	3
014-016004	УПЛОТНЕНИЕ НИЖНЕЕ В СБОРЕ МР 11/42 РТ	3
014-016005	РЕМКОМПЛЕКТ (ПТФЭ)	3
014-016006	РЕМКОМПЛЕКТ МР 27/75 (ПТФЭ)	3
014-016007	РЕМКОМПЛЕКТ	3
014-016008	УПЛОТНЕНИЕ ВЕРХНЕЕ МР115/120 (ПТФЭ)	3
014-016009	УПЛОТНЕНИЕ НИЖНЕЕ МР115/120 (ПТФЭ)	3
014-016010	РЕМКОМПЛЕКТ	3
014-016011	УПЛОТНЕНИЕ ВЕРХНЕЕ МР150/120 (ПТФЭ)	2
014-016012	УПЛОТНЕНИЕ НИЖНЕЕ МР150/120 (ПТФЭ)	2
014-016013	КОМПЛЕКТ УПЛОТНЕНИЙ	3
014-016021	НИППЕЛЬ 3/8 x 1/4 УНИВЕРСАЛЬНЫЙ НЕРЖ. СТАЛЬ	1
014-016023	СИСТЕМА ВСАСЫВАЮЩАЯ	3
014-016024	ПЕРЕХОДНИК 1/2" x M25X1	1
014-016025	ПЕРЕХОДНИК M15X1 x M25X1	2
014-016041	ТРУБКА ПОДАЮЩАЯ МХ 3/4"	2
014-016052	ГАЙКА УПЛОТНИТЕЛЬНАЯ	3
014-016055	ЦИЛИНДР	2
014-016056	ПОРШЕНЬ	2
014-016058	ФИТИНГ ВПУСКНОЙ	1
014-016059	ФИТИНГ ВЫПУСКНОЙ 1/4NPT-NPSM	1
014-016060	ПРУЖИНА ФИЛЬТРУЮЩЕГО ЭЛЕМЕНТА МАЛОГО	3
014-016061	ПРОКЛАДКА	1
014-016074	РЕМКОМПЛЕКТ	3
014-016099	СМАЗКА ДЛЯ НАСОСА (СОЛЬВЕНТНАЯ ОСНОВА) 0,25 л	1
014-016100	СМАЗКА ДЛЯ НАСОСА (ВОДНАЯ ОСНОВА) 0,25 л	1
014-016112	ПРОСТАВКА	1
014-016113	КОЛЬЦО УПЛОТНИТЕЛЬНОЕ 42 x 2,5	1

Артикул	Описание	Код наличия
014-016212	ТЯГА МЕХАНИЗМА ПЕРЕКЛЮЧЕНИЯ В СБОРЕ 0412	2
014-016237	КОМПЛЕКТ УПЛОТНЕНИЙ LM 55/75 0412	3
014-016254	УПЛОТНЕНИЕ (стекловолокно/графит) МР 27/75	2
014-016255	УПЛОТНЕНИЕ (стекловолокно/графит) МР 27/75	2
014-016262	УПЛОТНЕНИЕ ВЕРХНЕЕ МР 27/75 0432	3
014-016263	УПЛОТНЕНИЕ НИЖНЕЕ МР 27/75 0432	3
014-016264	УПЛОТНЕНИЕ ВЕРХНЕЕ МР 72/75 1032	3
014-016265	УПЛОТНЕНИЕ НИЖНЕЕ МР 72/75 1032	3
014-016274	УПЛОТНЕНИЕ ВЕРХНЕЕ МР 72/75 1032	3
014-016275	УПЛОТНЕНИЕ НИЖНЕЕ МР 72/75 1032	3
014-016283	УПЛОТНЕНИЕ (стекловолокно/графит) МР 38/75	3
014-016284	УПЛОТНЕНИЕ (стекловолокно/графит) МР 38/75	3
014-016287	УПЛОТНЕНИЕ (стекловолокно/графит) МР 38/75	3
014-016288	УПЛОТНЕНИЕ (стекловолокно/графит) МР 38/75	3
014-016291	КОМПЛЕКТ ВЕРХНЕГО УПЛОТНЕНИЯ	3
014-016292	КОМПЛЕКТ НИЖНЕГО УПЛОТНЕНИЯ	3
014-016293	УПЛОТНЕНИЕ (стекловолокно/графит) МР 150/120	3
014-016294	УПЛОТНЕНИЕ (стекловолокно/графит) МР 150/120	3
014-016295	УПЛОТНЕНИЕ (стекловолокно/графит) МР 150/120	3
014-016296	УПЛОТНЕНИЕ (стекловолокно/графит) МР 150/120	3
014-016301	УПЛОТНЕНИЕ (ПТФЭ/стекловолокно) МР 115/120	2
014-016302	УПЛОТНЕНИЕ (ПТФЭ/стекловолокно) МР 115/120	2
014-018055	РЕМКОМПЛЕКТ LM 300/120 3075	3
014-018250	ШТИФТ УСТАНОВОЧНЫЙ DIN7 Ø5мм 6X16 A2	2
014-018335	РЕМКОМПЛЕКТ	3
014-018478	КОРПУС КЛАПАНА МР 38/75	3
014-018597	КОМПЛЕКТ УПЛОТНЕНИЙ МР 27/75	3
014-018637	ШЛАНГ СБОРА ДАВЛЕНИЯ	2
014-018644	РЕМКОМПЛЕКТ ПНЕВМОДВИГАТЕЛЯ	3
014-018645	КОМПЛЕКТ УПЛОТНЕНИЙ	3
014-018674	РЕМКОМПЛЕКТ МР 11/42	3
014-018675	КОМПЛЕКТ УПЛОТНЕНИЙ	3
014-018697	КОМПЛЕКТ УПЛОТНЕНИЙ ПНЕВМОДВИГАТЕЛЯ	3
014-018698	РЕМКОМПЛЕКТ ПНЕВМОДВИГАТЕЛЯ	3
014-018924	УПЛОТНЕНИЕ ВЕРХНЕЕ В СБОРЕ (ПТФЭ)	2
014-018925	УПЛОТНЕНИЕ НИЖНЕЕ В СБОРЕ МР 38	2
014-018933	ГИБКАЯ ВСАСЫВАЮЩАЯ СИСТЕМА DN 13 (SG)	3
014-019005	КРОНШТЕЙН НАСТЕННЫЙ ТИПЕ 01 - 0328-1	2
014-019082	УПЛОТНЕНИЕ НИЖНЕЕ МР235/120 (ПТФЭ)	3
014-019090	НИППЕЛЬ DM 1/4" BSPT НЕРЖ. СТАЛЬ	1
014-019091	КРАН ШАРОВЫЙ ВЫСОКОГО ДАВЛЕНИЯ	1
014-019093	КЛАПАН ВПУСКНОЙ/ВЫПУСКНОЙ В СБОРЕ	3
014-019203	ТЕЛЕЖКА В СБОРЕ	3
014-019209	ВТУЛКА ПЕРЕХОДНАЯ 1/4" – 1/8"	1
014-019909	ПРОКЛАДКА	2
014-019985	ШТУЦЕР 1/4" – Ø8 НЕРЖ. СТАЛЬ	1
014-020027	ФИТИНГ УГЛОВОЙ 1/4" (ВР-НР) НИКЕЛ. ЛАТУНЬ	1
014-020291	РЕГУЛЯТОР ДАВЛЕНИЯ ВОЗДУХА G1/2"	3
014-020351	ПОРШЕНЬ ДВОЙНОЙ В СБОРЕ МР 150/120	3
014-020491	УПЛОТНЕНИЕ	1
014-020492	УПЛОТНЕНИЕ	2
014-021210	РЕМКОМПЛЕКТ ПНЕВМОДВИГАТЕЛЯ 0420	3
014-021608	КРАН ШАРОВЫЙ	1
015-010001	ВИНТ С ВНУТРЕННИМ ШЕСТИГРАННИКОМ M8 x 35 БЛЕСТ. ЦИНК.	2
015-010003	ЦИЛИНДР	1
015-010004	КРЫШКА ТОРЦЕВАЯ ВЕРХНЯЯ	1
015-010006	КРЫШКА ТОРЦЕВАЯ НИЖНЯЯ	1
015-010007	ЦИЛИНДР МХ 4/12	1
015-010008	КАРТРИДЖ ШТОКА ДВИГАТЕЛЯ В СБОРЕ	1
015-010009	КАРТРИДЖ ШТОКА ДВИГАТЕЛЯ	1
015-010011	КОЛЬЦО УПЛОТНИТЕЛЬНОЕ 3,5 x 15	1
015-010015	ПАРА ЗОЛОТНИКОВАЯ В СБОРЕ	1
015-010016	АМОРТИЗАТОР	1
015-010017	МАГНИТ	1
015-010018	КРЫШКА ТОРЦЕВАЯ БЛОКА СМЕНЫ ЦВЕТА	1
015-010019	КОРОБКА ЗОЛОТНИКОВАЯ КЛАПАНА БЫСТРОДЕЙСТВУЮЩЕГО ВЫПУСКНОГО	1
015-010020	МЕМБРАНА	1
015-010021	КОЛЬЦО УПЛОТНИТЕЛЬНОЕ 1,5 x 36	1
015-010022	КРЫШКА ВЫПУСКНАЯ	1
015-010023	ФИЛЬТР СЕТЧАТЫЙ ВЫПУСКНОЙ КРЫШКИ	1
015-010024	ВИНТ С ПЛОСКОЙ ГОЛОВКОЙ НЕРЖ. СТАЛЬ	1
015-010025	КОЛЬЦО УПЛОТНИТЕЛЬНОЕ 5,3 x 47	1
015-010026	ВИНТ С ВНУТРЕННИМ ШЕСТИГРАННИКОМ НЕРЖ. СТАЛЬ	1
015-010029	ВИНТ С ВНУТРЕННИМ ШЕСТИГРАННИКОМ M8 x 135 БЛЕСТ. ЦИНК.	1

Алфавитно-цифровой указатель

Артикул	Описание	Код наличия
0115-010031	ШАЙБА ПРУЖИННАЯ М8 БЛЕСТ. ЦИНК.	1
0115-010032	ПОРШЕНЬ	1
0115-010034	ШТОК ДВИГАТЕЛЯ	1
0115-010035	ШАЙБА ПЛОСКАЯ М8 НЕРЖ. СТАЛЬ	1
0115-010036	КОЛЬЦО УПЛОТНИТЕЛЬНОЕ	1
0115-010037	ТАРЕЛКА КЛАПАНА В СБОРЕ	1
0115-010049	КОЛЬЦО УПЛОТНИТЕЛЬНОЕ 2 x 20	1
0115-010050	КОЛЬЦО УПЛОТНИТЕЛЬНОЕ 2 x 86	1
0115-010051	КОЛЬЦО УПЛОТНИТЕЛЬНОЕ 2 мм x 4 мм	1
0115-010055	ПАТРУБОК НАСОСНЫЙ ВЕРХНИЙ FX4	1
0115-010056	ПАТРУБОК НАСОСНЫЙ НИЖНИЙ	1
0115-010057	ОБОЙМА ШАРИКОВАЯ НИЖНЯЯ	1
0115-010058	ПРУЖИНА ВОЛНОВАЯ WAVO	1
0115-010059	БАЧОК ДЛЯ РАСТВОРИТЕЛЯ	1
0115-010060	СМОТРОВОЕ ОКНО ДЛЯ ОПРЕДЕЛЕНИЯ УРОВНЯ МАТЕРИАЛА	1
0115-010061	УПЛОТНЕНИЕ БАЧКА ДЛЯ РАСТВОРИТЕЛЯ	1
0115-010062	САЛЬНИК-ПЕРЕХОДНИК FX4	1
0115-010063	ШТОК НАСОСА	1
0115-010064	УПЛОТНЕНИЕ НИЖНЕГО ПАТРУБКА НАСОСНОГО	1
0115-010065	УПЛОТНЕНИЕ СЕДЛА ШТОКА	1
0115-010066	СЕДЛО ШТОКА	1
0115-010067	ГАЙКА СЕДЛА ШТОКА	1
0115-010068	УПЛОТНЕНИЕ НИЖНЕГО СЕДЛА	1
0115-010069	НИЖНЕЕ СЕДЛО	1
0115-010070	ФИКСАТОР НИЖНЕГО СЕДЛА	1
0115-010073	ВИНТ С ВНУТРЕННИМ ШЕСТИГРАННИКОМ НЕРЖ. СТАЛЬ	1
0115-010085	ПОРШЕНЬ US	1
0115-010087	ПРУЖИНА ОБРАТНОГО КЛАПАНА	1
0115-010089	УПЛОТНЕНИЕ ВЕРХНЕЕ (ПТФЭ/стекловолокно)	1
0115-010096	ГАЙКА САМОСТОПОРЯЩАЯСЯ СТАЛЬНАЯ С НЕЙЛОНОВЫМ КОЛЬЦЕВЫМ ВКЛАДЫШЕМ М8	1
0115-010097	КОРПУС И ЗАГЛУШКА КЛАПАНА	1
0115-010099	ФИКСАТОР ЗАЖИМНОЙ ШТАНГИ	1
0115-010100	ТРЕНОГА В СБОРЕ	1
0115-010101	ПЛАСТИНА МОНТАЖНАЯ	2
0115-010102	КЛАПАН ВОЗДУШНЫЙ В СБОРЕ ДЛЯ НАСОСА MAPLE	2
0115-010107	ЗАГЛУШКА ТРУБНАЯ ПОД ТОРЦЕВОЙ КЛЮЧ 1/8" BSPST ЛАТУНЬ	1
0115-010108	КРЫШКА БАКА МХ НА 5 ГАЛЛОНОВ	3
0115-010111	ПРУЖИНА УПЛОТНИТЕЛЬНАЯ	1
0115-010113	ЗАЖИМ ФИКСИРУЮЩИЙ	1
0115-010114	ВИНТ M12 x 40	1
0115-010116	ЦИЛИНДР АХ140	1
0115-010117	КРЫШКА ТОРЦЕВАЯ ВЕРХНЯЯ	1
0115-010119	КРЫШКА ТОРЦЕВАЯ НИЖНЯЯ	1
0115-010120	КАРТРИДЖ ШТОКА ДВИГАТЕЛЯ В СБОРЕ	3
0115-010122	УПЛОТНЕНИЕ ШТОКА ДВИГАТЕЛЯ АХ140	1
0115-010123	КОЛЬЦО УПЛОТНИТЕЛЬНОЕ 2 x 27 VITON	1
0115-010124	ВИНТ M10 x 135	1
0115-010127	ГАЙКА СТОПОРНАЯ M14 НЕЙЛОН	1
0115-010128	ПОРШЕНЬ	1
0115-010129	КОЛЬЦО УПЛОТНИТЕЛЬНОЕ 7 x 130 VITON	1
0115-010130	ШТОК ДВИГАТЕЛЯ	1
0115-010131	ШАЙБА ПОРШНЯ M14	1
0115-010132	КОЛЬЦО УПЛОТНИТЕЛЬНОЕ 1 x 14	1
0115-010133	КОЛЬЦО УПЛОТНИТЕЛЬНОЕ 2 x 140	1
0115-010135	ТЯГА	1
0115-010137	ПАТРУБОК НАСОСНЫЙ ВЕРХНИЙ	1
0115-010138	ПАТРУБОК НАСОСНЫЙ НИЖНИЙ	1
0115-010139	ОБОЙМА ШАРИКОВАЯ НИЖНЯЯ	1
0115-010140	УПЛОТНЕНИЕ НИЖНЕЙ ОБОЙМЫ ШАРА	1
0115-010141	ФИКСАТОР ВЕРХНЕГО УПЛОТНЕНИЯ	1
0115-010142	ШТОК НАСОСА	1
0115-010143	УПЛОТНЕНИЕ НАСОСНОГО ПАТРУБКА	1
0115-010144	УПЛОТНЕНИЕ ВЕРХНЕГО СЕДЛА	1
0115-010145	ВЕРХНЕЕ СЕДЛО	1
0115-010146	ФИКСАТОР ВЕРХНЕГО СЕДЛА	1
0115-010147	УПЛОТНЕНИЕ НИЖНЕГО СЕДЛА	1
0115-010148	НИЖНЕЕ СЕДЛО	1
0115-010149	ФИТИНГ ВПУСКНОЙ МАТЕРИАЛЬНЫЙ	1
0115-010152	ПРУЖИНА УПЛОТНИТЕЛЬНАЯ	1
0115-010157	ШПИЛЬКА МОНТАЖНАЯ	1
0115-010159	ПЕРЕХОДНИК ШТОКА ДВИГАТЕЛЯ	3
0115-010161	УПЛОТНЕНИЕ U-ОБРАЗНОЕ ВЕРХНЕЕ	1
0115-010162	ПРОСТАВКА ВЕРХНЯЯ	2
0115-010163	УПЛОТНЕНИЕ U-ОБРАЗНОЕ НИЖНЕЕ	2

Артикул	Описание	Код наличия
0115-010164	ПРОСТАВКА НИЖНЯЯ	2
0115-010165	УПЛОТНЕНИЕ ФИТИНГА ВПУСКНОГО	1
0115-010166	КАРТРИДЖ ВЕРХНЕГО УПЛОТНЕНИЯ	1
0115-010169	УПЛОТНЕНИЕ НИЖНЕЕ	1
0115-010171	УПЛОТНЕНИЕ ВЕРХНЕЕ КОМБИНИРОВАННОЕ МХ 432	1
0115-010172	УПЛОТНЕНИЕ ВЕРХНЕЕ (КОЖА) МХ 432	1
0115-010173	УПЛОТНЕНИЕ НИЖНЕЕ КОМБИНИРОВАННОЕ МХ 432	1
0115-010175	УПЛОТНЕНИЕ ВЕРХНЕЕ FX4 (ПТФЭ/СВМПЭ)	1
0115-010176	УПЛОТНЕНИЕ ВЕРХНЕЕ (СВМПЭ)	1
0115-010177	УПЛОТНЕНИЕ НИЖНЕЕ FX4 (ПТФЭ/СВМПЭ)	1
0115-010178	УПЛОТНЕНИЕ НИЖНЕЕ (СВМПЭ)	1
0115-010179	КРОНШТЕЙН НАСТЕННЫЙ	1
0115-010180	БЛОК ПНЕВМОУПРАВЛЕНИЯ МХ, 2 РЕГУЛЯТОРА	2
0115-010181	ФИТИНГ УГЛОВОЙ С ЗАЩЕЛКОЙ Ø12-3/8" BSP G	1
0115-010182	РЕГУЛЯТОР ДАВЛЕНИЯ ВОЗДУХА 0-4 бар	3
0115-010183	РЕГУЛЯТОР ДАВЛЕНИЯ ВОЗДУХА 0-11 бар	2
0115-010186	ТЕЛЕЖКА В СБОРЕ	1
0115-010187	УПЛОТНЕНИЕ ШТОКА ДВИГАТЕЛЯ	1
0115-010191	МАНОМЕТР 0-4 бар	2
0115-010192	МАНОМЕТР 0-11 бар	2
0115-010194	ГАЙКА РЕГУЛЯТОРА	2
0115-010198	БЛОК ПНЕВМОУПРАВЛЕНИЯ МХ, 1 РЕГУЛЯТОР	2
0115-010201	ПЕРЕХОДНИК ФИЛЬТРА	3
0115-010204	ПЛАСТИНА МОНТАЖНАЯ	1
0115-010205	ПЛАСТИНА ПЕРЕХОДНАЯ	1
0115-010206	КОМПЛЕКТ ВЕРХНЕГО УПЛОТНЕНИЯ (ПТФЭ) МХ 432	3
0115-010207	КОМПЛЕКТ НИЖНЕГО УПЛОТНЕНИЯ (ПТФЭ) МХ 432	3
0115-010213	КОМПЛЕКТ КРЕПЕЖА ДЛЯ ПНЕВМОДВИГАТЕЛЯ	1
0115-010214	РЕМКОМПЛЕКТ АХ55S	1
0115-010215	РЕМКОМПЛЕКТ АХ85S	1
0115-010216	КОМПЛЕКТ УПЛОТНЕНИЙ АХ55	1
0115-010217	КОМПЛЕКТ УПЛОТНЕНИЙ АХ85	1
0115-010219	КОМПЛЕКТ U-ОБРАЗНЫХ УПЛОТНЕНИЙ FX4	1
0115-010220	РЕМКОМПЛЕКТ U-ОБРАЗНОГО УПЛОТНЕНИЯ FX4	1
0115-010221	КОМПЛЕКТ УПЛОТНЕНИЙ FX4 (ПТФЭ/КОЖА)	1
0115-010222	РЕМКОМПЛЕКТ FX4 (ПТФЭ/КОЖА)	1
0115-010223	КОМПЛЕКТ УПЛОТНЕНИЙ FX4 (ПТФЭ)	1
0115-010224	РЕМКОМПЛЕКТ FX4 (ПТФЭ)	1
0115-010225	КОМПЛЕКТ УПЛОТНЕНИЙ FX4 (ПТФЭ/СВМПЭ)	1
0115-010226	РЕМКОМПЛЕКТ КЛАПАНА ПНЕВМОДВИГАТЕЛЯ	1
0115-010227	ВИНТ С ВНУТРЕННИМ ШЕСТИГРАННИКОМ	1
0115-010228	РЕМКОМПЛЕКТ РЕГУЛЯТОРА ДАВЛЕНИЯ ВОЗДУХА	3
0115-010230	ПРОСТАВКА	2
0115-010231	КОЛЬЦО УПЛОТНИТЕЛЬНОЕ 2 x 33	1
0115-010232	БАЧОК ДЛЯ РАСТВОРИТЕЛЯ	1
0115-010235	РЕДУЦИОННЫЙ НИПГЕЛЬ	1
0115-010236-К	ВСАСЫВАЮЩИЙ ШЛАНГ NW 20 В СБОРЕ ЗАПАСНОЙ	3
0115-010256	КЛАПАН ОБРАТНЫЙ В СБОРЕ	3
0115-010257	КОРПУС ОБРАТНОГО КЛАПАНА	1
0115-010258	ФИТИНГ ВЫПУСКНОЙ МАТЕРИАЛЬНЫЙ	1
0115-010259	УПЛОТНЕНИЕ ОБРАТНОГО КЛАПАНА (ЧИСТЫЙ ПТФЭ)	1
0115-010261	КОМПЛЕКТ ВЕРХНЕГО УПЛОТНЕНИЯ (ПТФЭ/КОЖА)	1
0115-010262	КОМПЛЕКТ НИЖНЕГО УПЛОТНЕНИЯ (ПТФЭ/КОЖА)	1
0115-010263	КОМПЛЕКТ ВЕРХНЕГО УПЛОТНЕНИЯ (ПТФЭ)	1
0115-010264	КОМПЛЕКТ НИЖНЕГО УПЛОТНЕНИЯ (ПТФЭ)	1
0115-010265	КОМПЛЕКТ ВЕРХНЕГО УПЛОТНЕНИЯ FX12 (ПТФЭ/СВМПЭ)	1
0115-010266	КОМПЛЕКТ НИЖНЕГО УПЛОТНЕНИЯ FX12 (ПТФЭ/СВМПЭ)	1
0115-010267	КОМПЛЕКТ ВЕРХНЕГО УПЛОТНЕНИЯ FX12 (СВМПЭ)	1
0115-010268	КОМПЛЕКТ НИЖНЕГО УПЛОТНЕНИЯ FX12 (СВМПЭ)	1
0115-010269	КЛАПАН ОБРАТНЫЙ В СБОРЕ	3
0115-010270	ПРУЖИНА ОБРАТНОГО КЛАПАНА	1
0115-010271	КОРПУС ОБРАТНОГО КЛАПАНА	1
0115-010294	СМОТРОВОЕ ОКНО ДЛЯ ОПРЕДЕЛЕНИЯ УРОВНЯ МАТЕРИАЛА	1
0115-010300	КОМПЛЕКТ КРЕПЕЖА ПНЕВМОДВИГАТЕЛЯ АХ140	1
0115-010301	РЕМКОМПЛЕКТ ПНЕВМОДВИГАТЕЛЯ АХ 140	1
0115-010302	КОМПЛЕКТ УПЛОТНЕНИЙ ПНЕВМОДВИГАТЕЛЯ АХ 140	1
0115-010303	КОМПЛЕКТ УПЛОТНЕНИЙ FX12 (ПТФЭ/СВМПЭ)	1
0115-010304	КОМПЛЕКТ U-ОБРАЗНЫХ УПЛОТНЕНИЙ FX12	1
0115-010305	РЕМКОМПЛЕКТ U-ОБРАЗНОГО УПЛОТНЕНИЯ FX12	1
0115-010306	КОМПЛЕКТ УПЛОТНЕНИЙ FX12 (ПТФЭ/КОЖА)	1
0115-010307	РЕМКОМПЛЕКТ FX12 (ПТФЭ/КОЖА)	1
0115-010308	КОМПЛЕКТ УПЛОТНЕНИЙ FX12 (ПТФЭ)	1
0115-010309	РЕМКОМПЛЕКТ FX12 (ПТФЭ)	1
0115-010326	ФИЛЬТР ВЫСОКОГО ДАВЛЕНИЯ В СБОРЕ	2

* В настоящее время доступно, но рассматривается вопрос о снятии с производства

** Снято с производства – будет недоступно по мере исчерпания запасов

1. Товары, обычно доступные для отправки в течение 48 часов

2. Товары в ограниченном количестве, доступные для отправки в течение 48 часов

3. Товары, приобретаемые или изготавливаемые на заказ

Артикул	Описание	Код наличия
0115-010336	ПОРШЕНЬ В СБОРЕ	2
0115-010337	ЗАГЛУШКА	1
0115-010341	ЦИЛИНДР AX260	1
0115-010346	ПОРШЕНЬ	2
0115-010348	ГАЙКА СТОПОРНАЯ	2
0115-010351	УПЛОТНЕНИЕ КОЛЬЦЕВОЕ ПОДВИЖНОЕ В СБОРЕ	2
0115-010381	ШЛАНГ ВСАСЫВАЮЩИЙ В СБОРЕ ДЛЯ БАКА НА 55 gal	3
0115-010386	РЕМКОМПЛЕКТ ДВИГАТЕЛЯ AX85SE	3
0115-010387	РЕМКОМПЛЕКТ FX12 (ПТФЭ/СВМПЭ)	3
0115-010388	РЕМКОМПЛЕКТ FX4 (ПТФЭ/СВМПЭ)	1
0115-010394	КАРТРИДЖ ШТОКА ДВИГАТЕЛЯ В СБОРЕ	3
0115-010404	КРЫШКА ТОРЦЕВАЯ ВЕРХНЯЯ	3
0115-010405	КРЫШКА ТОРЦЕВАЯ НИЖНЯЯ	3
0115-010424	ПАРА ЗОЛОТНИКОВАЯ В СБОРЕ	2
0115-010425	КРЫШКА ТОРЦЕВАЯ БЛОКА СМЕНЫ ЦВЕТА	2
0115-010426	КОЛЬЦО УПЛОТНИТЕЛЬНОЕ Ø30 x 2 – VITON	2
0115-010427	АМОРТИЗАТОР	2
0115-010428	МАГНИТ	2
0115-010443	ГЛУШИТЕЛЬ G1/4	2
0115-010444	ТЯГА	2
0115-010445	ВТУЛКА РАЗЪЕМНАЯ	2
0115-010447	ПЕРЕХОДНИК ШТОКА НАСОСА БЫСТРОРАЗЪЕМНЫЙ	2
0115-010448	ФИКСАТОР РАЗЪЕМНОЙ ВТУЛКИ	2
0115-010450	ЗАЖИМ ШПИЛЬКИ	2
0115-010454	БЛОК СМЕНЫ ЦВЕТА	2
0115-010456	КОЛЛЕКТОР В СБОРЕ	2
0115-010460	ПРОКЛАДКА КОЛЛЕКТОРА	2
0115-010463	ПОРШЕНЬ QEV	2
0115-010471	ГЛАВНЫЙ КЛАПАН В СБОРЕ	3
0115-010475	ШАЙБА ПОРШНЯ	2
0115-010600	ЗАГЛУШКА	1
0115-010601	ШТОК МАГНИТНЫЙ	2
0115-010602	КОРПУС МОДИФИЦИРОВАННЫЙ 85	3
0115-010603	СТОЙКА	2
0115-010606	КРЫШКА	2
0115-010607	ШАЙБА ВЕРХНЕГО ПОРШНЯ	2
0115-010609	МАГНИТ Ø10x5 ER301A	1
0115-010613	ЦИЛИНДР МОДИФИЦИРОВАННЫЙ 85 мм	3
0115-010615	КОРПУС МОДИФИЦИРОВАННЫЙ 140	3
0115-010617	МАГНИТ Ø15x5	1
0115-010618	ШТОК МАГНИТНЫЙ	2
0115-010620	ШАЙБА ВЕРХНЕГО ПОРШНЯ	2
0115-010621	СТОЙКА 140	2
0115-010630	ФИЛЬТР ВЫСОКОГО ДАВЛЕНИЯ 03 – 200 меш	2
0115-010632	РЕМКОМПЛЕКТ ПНЕВМОДВИГАТЕЛЯ AX140SD	3
0115-010645	КАРТРИДЖ ШТОКА ДВИГАТЕЛЯ AX35/85	1
0115-010646	ТЯГА FX4	1
0115-010648	ТЯГА FX12	1
0115-010650	ПЕРЕХОДНИК ШТОКА ДВИГАТЕЛЯ MX1231	2
0115-010655	ЗАЩИТНЫЙ КОЖУХ	1
0115-010656	ПЕРЕХОДНИК ШТОКА ДВИГАТЕЛЯ MX4*	2
0115-010657	КАРТРИДЖ ШТОКА ДВИГАТЕЛЯ В СБОРЕ	3
0115-010658	КАРТРИДЖ ШТОКА ДВИГАТЕЛЯ В СБОРЕ AX140	3
0115-010660	ГЛАВНЫЙ КЛАПАН В СБОРЕ	3
0115-010661	ДОПОЛНИТЕЛЬНАЯ КОМПЛЕКТАЦИЯ ДЛЯ MX4	3
0115-010663	ДОПОЛНИТЕЛЬНАЯ КОМПЛЕКТАЦИЯ ДЛЯ MX1231	3
0115-010664	БЛОК ПНЕВМОУПРАВЛЕНИЯ LITE MX, 2 РЕГУЛЯТОРА	1
0115-010666	ФИТИНГ УГЛОВОЙ ПОВОРОТНЫЙ 12 мм x 1/4" (M)	1
0115-010667	ФИТИНГ УГЛОВОЙ 1/4" Ø8x6 ДЛЯ ПОДСОЕДИНЕНИЯ ШЛАНГА QUICK FIT	1
0115-010668	ФИЛЬТР ПРЕДВАРИТЕЛЬНОЙ ОЧИСТКИ 3/4" NPSM, 15 меш, НЕРЖ. СТАЛЬ	2
0115-010669	ФИТИНГ ВЫПУСКНОЙ	2
0115-010670-К	ТРУБКА ВПУСКНАЯ ВСАСЫВАЮЩАЯ СМЕННАЯ	3
0115-010672	КОМПЛЕКТ ПЕРЕХОДНИКА ДЛЯ КЛАПАНА СБРОСА ДАВЛЕНИЯ	1
0115-010683	НИППЕЛЬ РАВНОСТОРОННИЙ 3/8"	2
0115-010684	КРАН ШАРОВЫЙ 3/8" (F)	1
0115-010693	УПЛОТНЕНИЕ ПОДАЧИ ВСАСЫВАЮЩЕЙ ТРУБКИ MX	1
0115-010694	ТРУБКА Ø12 x 9 LLDPRE – СИНЯЯ	1
0115-010695	ШЛАНГ СБРОСНОЙ ДЛЯ БАКА MX	2
0115-010696	ШЛАНГ ВСАСЫВАЮЩИЙ 1/2" В СБОРЕ	3
0115-010697	ТРУБКА ВСАСЫВАЮЩАЯ 1/2"	1
0115-010698	ШЛАНГ ВСАСЫВАЮЩИЙ 1/2"	2
0115-010699	ТРУБКА ВСАСЫВАЮЩАЯ В СБОРЕ НА ТРЕНОГЕ	2
0115-010701	БАК НА 6 л В СБОРЕ MXL 1/2"	2
0115-010704	ФИЛЬТР ПРЕДВАРИТЕЛЬНОЙ ОЧИСТКИ 1/2" – 15 меш – НЕРЖ. СТАЛЬ	1

Артикул	Описание	Код наличия
0115-010705	ПЕРЕХОДНИК 3/8" (F) – 1/4" (M)	1
0115-010707	ТРУБКА ПОДАЮЩАЯ ДЛЯ БАКА MXL 1/2"	2
0115-010708	БЛОК ПНЕВМОУПРАВЛЕНИЯ ДЛЯ БЕЗВОЗДУШНЫХ КРАСКОРАСПЫЛИТЕЛЕЙ – MXL	3
0115-010711	ФИЛЬТР ТУРЕ 01	2
0115-010712	ШЛАНГ СБРОСНОЙ ДЛЯ БАКА MXL	2
0115-010726	БАЧОК ВЕРХНИЙ ДЛЯ MX С ВЕРХНИМ БАЧКОМ В СБОРЕ 3/4"	1
0115-010729	КОМПЛЕКТ ВЕРХНЕГО УПЛОТНЕНИЯ FX12 (СВМПЭ)	1
0115-010730	РЕМКОМПЛЕКТ U-ОБРАЗНОГО УПЛОТНЕНИЯ FX12 (СВМПЭ)	1
0115-010731	КОМПЛЕКТ U-ОБРАЗНОГО УПЛОТНЕНИЯ FX12 (СВМПЭ)	1
0115-010732	БЛОК ПНЕВМОУПРАВЛЕНИЯ, УСТАНОВЛИВАЕМЫЙ НА КРАСКОРАСПЫЛИТЕЛЕ MXL	2
0115-010738	ШЛАНГ ВСАСЫВАЮЩИЙ 3/4" В СБОРЕ	2
0115-010742	ШЛАНГ ВСАСЫВАЮЩИЙ 3/4" В КОМПЛЕКТЕ СО СБРОСНЫМ ШЛАНГОМ ИЗ НЕЙЛОНА	2
019616746	ВИНТ УСТАНОВОЧНЫЙ ISO 4029 M4 x 5	3
021120535	ВИНТ УСТАНОВОЧНЫЙ С ВНУТРЕННИМ ШЕСТИГРАННИКОМ M5 x 35 A2	3
0300-00118	Смазка консистентная PERMA-NOVALC	3
0300-400017	Вал для зубчатого ремня шкива	3
0301233500	ШАЙБА	3
0335112700	ЗАЖИМ SGA 25	3
03MP100-053GP	ЭЛЕМЕНТ ФИЛЬТРУЮЩИЙ ГОФРИРОВАННЫЙ 5", НЕЙЛОН, 100 мкм	3
03MP100-053VP	ЭЛЕМЕНТ ФИЛЬТРУЮЩИЙ ГОФРИРОВАННЫЙ 5", НЕЙЛОН, 100 мкм	3
03MP100-093VP	ЭЛЕМЕНТ ФИЛЬТРУЮЩИЙ ГОФРИРОВАННЫЙ 10", НЕЙЛОН, 100 мкм	3
03MP100-203VP	ЭЛЕМЕНТ ФИЛЬТРУЮЩИЙ ГОФРИРОВАННЫЙ 20", НЕЙЛОН, 100 мкм	3
03MP200-053GP	ЭЛЕМЕНТ ФИЛЬТРУЮЩИЙ ГОФРИРОВАННЫЙ 5", НЕЙЛОН, 200 мкм	3
03MP200-053VP	ЭЛЕМЕНТ ФИЛЬТРУЮЩИЙ ГОФРИРОВАННЫЙ 5", НЕЙЛОН, 200 мкм	3
03MP200-093GP	ЭЛЕМЕНТ ФИЛЬТРУЮЩИЙ ГОФРИРОВАННЫЙ 10", НЕЙЛОН, 200 мкм	3
03MP200-093VP	ЭЛЕМЕНТ ФИЛЬТРУЮЩИЙ ГОФРИРОВАННЫЙ 10", НЕЙЛОН, 200 мкм	3
03MP200-203VP	ЭЛЕМЕНТ ФИЛЬТРУЮЩИЙ ГОФРИРОВАННЫЙ 20", НЕЙЛОН, 200 мкм	3
03MP400-053EP	ЭЛЕМЕНТ ФИЛЬТРУЮЩИЙ ГОФРИРОВАННЫЙ 5", НЕЙЛОН, 400 мкм	3
03MP400-053GP	ЭЛЕМЕНТ ФИЛЬТРУЮЩИЙ ГОФРИРОВАННЫЙ 5", НЕЙЛОН, 400 мкм	3
03MP400-093VP	ЭЛЕМЕНТ ФИЛЬТРУЮЩИЙ ГОФРИРОВАННЫЙ 10", НЕЙЛОН, 400 мкм	3
03MP400-203VP	ЭЛЕМЕНТ ФИЛЬТРУЮЩИЙ ГОФРИРОВАННЫЙ 20", НЕЙЛОН, 400 мкм	3
04NA001-093VP	ЭЛЕМЕНТ ФИЛЬТРУЮЩИЙ ЛИНИИ ПРОМЫВКИ 10", НЕЙЛОН, 1 мкм	3
04NA001-203VP	ЭЛЕМЕНТ ФИЛЬТРУЮЩИЙ ЛИНИИ ПРОМЫВКИ 20", НЕЙЛОН, 1 мкм	3
04NA005-053VP	ЭЛЕМЕНТ ФИЛЬТРУЮЩИЙ ЛИНИИ ПРОМЫВКИ 5", НЕЙЛОН, 5 мкм	3
04NA005-093VP	ЭЛЕМЕНТ ФИЛЬТРУЮЩИЙ ЛИНИИ ПРОМЫВКИ 10", НЕЙЛОН, 5 мкм	3
04NA005-203VP	ЭЛЕМЕНТ ФИЛЬТРУЮЩИЙ ЛИНИИ ПРОМЫВКИ 20", НЕЙЛОН, 5 мкм	3
04NA010-053VP	ЭЛЕМЕНТ ФИЛЬТРУЮЩИЙ ЛИНИИ ПОДАЧИ МАТЕРИАЛА 5", НЕЙЛОН, 10 мкм	3
04NA010-203VP	ЭЛЕМЕНТ ФИЛЬТРУЮЩИЙ ЛИНИИ ПРОМЫВКИ 20", НЕЙЛОН, 10 мкм	3
04NA050-053VP	ЭЛЕМЕНТ ФИЛЬТРУЮЩИЙ ЛИНИИ ПОДАЧИ МАТЕРИАЛА 5", НЕЙЛОН, 50 мкм	3
04NA050-093VP	ЭЛЕМЕНТ ФИЛЬТРУЮЩИЙ ЛИНИИ ПОДАЧИ МАТЕРИАЛА 10", НЕЙЛОН, 50 мкм	3
04NA050-203VP	ЭЛЕМЕНТ ФИЛЬТРУЮЩИЙ ЛИНИИ ПОДАЧИ МАТЕРИАЛА 20", НЕЙЛОН, 50 мкм	3
04NA070-053GP	ЭЛЕМЕНТ ФИЛЬТРУЮЩИЙ ЛИНИИ ПОДАЧИ МАТЕРИАЛА 5", НЕЙЛОН, 70 мкм	3
04NA070-093VP	ЭЛЕМЕНТ ФИЛЬТРУЮЩИЙ ЛИНИИ ПОДАЧИ МАТЕРИАЛА 10", НЕЙЛОН, 70 мкм	3
04NA070-203VP	ЭЛЕМЕНТ ФИЛЬТРУЮЩИЙ ЛИНИИ ПОДАЧИ МАТЕРИАЛА 20", НЕЙЛОН, 70 мкм	3
04NA090-053GP	ЭЛЕМЕНТ ФИЛЬТРУЮЩИЙ ЛИНИИ ПОДАЧИ МАТЕРИАЛА 5", НЕЙЛОН, 90 мкм	3
04NA090-093VP	ЭЛЕМЕНТ ФИЛЬТРУЮЩИЙ ЛИНИИ ПОДАЧИ МАТЕРИАЛА 10", НЕЙЛОН, 90 мкм	3
04NA090-203VP	ЭЛЕМЕНТ ФИЛЬТРУЮЩИЙ ЛИНИИ ПОДАЧИ МАТЕРИАЛА 20", НЕЙЛОН, 90 мкм	3
04NA120-053GP	ЭЛЕМЕНТ ФИЛЬТРУЮЩИЙ ЛИНИИ ПОДАЧИ МАТЕРИАЛА 5", НЕЙЛОН, 120 мкм	3
04NA120-093VP	ЭЛЕМЕНТ ФИЛЬТРУЮЩИЙ ЛИНИИ ПОДАЧИ МАТЕРИАЛА 10", НЕЙЛОН, 120 мкм	3
04NA120-203VP	ЭЛЕМЕНТ ФИЛЬТРУЮЩИЙ ЛИНИИ ПОДАЧИ МАТЕРИАЛА 20", НЕЙЛОН, 120 мкм	3
04NA150-053GP	ЭЛЕМЕНТ ФИЛЬТРУЮЩИЙ ЛИНИИ ПОДАЧИ МАТЕРИАЛА 5", НЕЙЛОН, 150 мкм	3
04NA150-053VP	ЭЛЕМЕНТ ФИЛЬТРУЮЩИЙ ЛИНИИ ПОДАЧИ МАТЕРИАЛА 5", НЕЙЛОН, 150 мкм	3
04NA150-093VP	ЭЛЕМЕНТ ФИЛЬТРУЮЩИЙ ЛИНИИ ПОДАЧИ МАТЕРИАЛА 10", НЕЙЛОН, 150 мкм	3
04NA150-203VP	ЭЛЕМЕНТ ФИЛЬТРУЮЩИЙ ЛИНИИ ПОДАЧИ МАТЕРИАЛА 20", НЕЙЛОН, 150 мкм	3
04NA180-053GP	ЭЛЕМЕНТ ФИЛЬТРУЮЩИЙ ЛИНИИ ПОДАЧИ МАТЕРИАЛА 5", НЕЙЛОН, 180 мкм	3
04NA180-053VP	ЭЛЕМЕНТ ФИЛЬТРУЮЩИЙ ЛИНИИ ПОДАЧИ МАТЕРИАЛА 5", НЕЙЛОН, 180 мкм	3
04NA180-093VP	ЭЛЕМЕНТ ФИЛЬТРУЮЩИЙ ЛИНИИ ПОДАЧИ МАТЕРИАЛА 10", НЕЙЛОН, 180 мкм	3
04NA180-203VP	ЭЛЕМЕНТ ФИЛЬТРУЮЩИЙ ЛИНИИ ПОДАЧИ МАТЕРИАЛА 20", НЕЙЛОН, 180 мкм	3
04PP001-203EP	КАРТРИДЖ ФИЛЬТРУЮЩИЙ 20", НЕТКАНЫЙ ПОЛИПРОПИЛЕН, 1 мкм	3
04PP005-053GP	КАРТРИДЖ ФИЛЬТРУЮЩИЙ 5", НЕТКАНЫЙ ПОЛИПРОПИЛЕН, 5 мкм	3
04PP005-093EP	КАРТРИДЖ ФИЛЬТРУЮЩИЙ 10", НЕТКАНЫЙ ПОЛИПРОПИЛЕН, 5 мкм	3
04PP005-203EP	КАРТРИДЖ ФИЛЬТРУЮЩИЙ 20", НЕТКАНЫЙ ПОЛИПРОПИЛЕН, 5 мкм	2
04PP010-203EP	КАРТРИДЖ ФИЛЬТРУЮЩИЙ 20", НЕТКАНЫЙ ПОЛИПРОПИЛЕН, 10 мкм	3
04PP020-053GP	КАРТРИДЖ ФИЛЬТРУЮЩИЙ 5", НЕТКАНЫЙ ПОЛИПРОПИЛЕН, 20 мкм	3
04PP050-093EP	КАРТРИДЖ ФИЛЬТРУЮЩИЙ 10", НЕТКАНЫЙ ПОЛИПРОПИЛЕН, 50 мкм	3
04PP050-203EP	КАРТРИДЖ ФИЛЬТРУЮЩИЙ 20", НЕТКАНЫЙ ПОЛИПРОПИЛЕН, 50 мкм	3
04PP070-053GP	КАРТРИДЖ ФИЛЬТРУЮЩИЙ 5", НЕТКАНЫЙ ПОЛИПРОПИЛЕН, 70 мкм	3
04PP070-093EP	КАРТРИДЖ ФИЛЬТРУЮЩИЙ 10", НЕТКАНЫЙ ПОЛИПРОПИЛЕН, 70 мкм	3
04PP070-203EP	КАРТРИДЖ ФИЛЬТРУЮЩИЙ 20", НЕТКАНЫЙ ПОЛИПРОПИЛЕН, 70 мкм	3
04PP090-093EP	КАРТРИДЖ ФИЛЬТРУЮЩИЙ 10", НЕТКАНЫЙ ПОЛИПРОПИЛЕН, 90 мкм	3
04PP090-203EP	КАРТРИДЖ ФИЛЬТРУЮЩИЙ 20", НЕТКАНЫЙ ПОЛИПРОПИЛЕН, 90 мкм	3
04PP120-093EP	КАРТРИДЖ ФИЛЬТРУЮЩИЙ 10", НЕТКАНЫЙ ПОЛИПРОПИЛЕН, 120 мкм	3
04PP120-203EP	КАРТРИДЖ ФИЛЬТРУЮЩИЙ 20", НЕТКАНЫЙ ПОЛИПРОПИЛЕН, 120 мкм	3

Алфавитно-цифровой указатель

Артикул	Описание	Код наличия
04PP150-093EP	КАРТРИДЖ ФИЛЬТРУЮЩИЙ 10", НЕТКАНЫЙ ПОЛИПРОПИЛЕН, 150 мкм	3
04PP150-203EP	КАРТРИДЖ ФИЛЬТРУЮЩИЙ 20", НЕТКАНЫЙ ПОЛИПРОПИЛЕН, 150 мкм	3
04PP180-053GP	КАРТРИДЖ ФИЛЬТРУЮЩИЙ 5", НЕТКАНЫЙ ПОЛИПРОПИЛЕН, 180 мкм	3
04PP180-093VP	КАРТРИДЖ ФИЛЬТРУЮЩИЙ 10", НЕТКАНЫЙ ПОЛИПРОПИЛЕН, 180 мкм	3
04PP180-203EP	КАРТРИДЖ ФИЛЬТРУЮЩИЙ 20", НЕТКАНЫЙ ПОЛИПРОПИЛЕН, 180 мкм	3
04PV005-053VP	КАРТРИДЖ ФИЛЬТРУЮЩИЙ 5", 5 мкм	3
04PV005-093VP	КАРТРИДЖ ФИЛЬТРУЮЩИЙ 10", ПОЛИВИНИЛ, 5 мкм	3
04PV010-053VP	КАРТРИДЖ ФИЛЬТРУЮЩИЙ 5", ПОЛИВИНИЛ, 10 мкм	3
04PV010-093VP	КАРТРИДЖ ФИЛЬТРУЮЩИЙ 10", ПОЛИВИНИЛ, 10 мкм	3
04PV050-053GP	КАРТРИДЖ ФИЛЬТРУЮЩИЙ 5", ГОМОПОЛИМЕР ПРОПИЛЕНА, 50 мкм	3
04PV050-053VP	КАРТРИДЖ ФИЛЬТРУЮЩИЙ 5", 50 мкм	3
04PV050-093VP	КАРТРИДЖ ФИЛЬТРУЮЩИЙ 10", ПОЛИВИНИЛ, 50 мкм	3
04PV070-093VP	КАРТРИДЖ ФИЛЬТРУЮЩИЙ 10", ПОЛИВИНИЛ, 120 мкм	3
04PV090-093VP	КАРТРИДЖ ФИЛЬТРУЮЩИЙ 10", ПОЛИВИНИЛ, 90 мкм	3
04PV120-053GP	КАРТРИДЖ ФИЛЬТРУЮЩИЙ 5", ПОЛИВИНИЛ, 120 мкм	3
04PV120-053VP	КАРТРИДЖ ФИЛЬТРУЮЩИЙ 5", ПОЛИВИНИЛ, 120 мкм	3
04PV150-053VP	КАРТРИДЖ ФИЛЬТРУЮЩИЙ 5", ПОЛИВИНИЛ, 150 мкм	3
04PV150-093VP	КАРТРИДЖ ФИЛЬТРУЮЩИЙ 10", ПОЛИВИНИЛ, 150 мкм	3
04PV180-053VP	КАРТРИДЖ ФИЛЬТРУЮЩИЙ 5", ПОЛИВИНИЛ, 180 мкм	3
04PV180-093VP	КАРТРИДЖ ФИЛЬТРУЮЩИЙ 10", ПОЛИВИНИЛ, 180 мкм	3
050028	КАБЕЛЬ ВЫСОКОВОЛЬТНЫЙ НКА 03/02	3
050029	КАБЕЛЬ ВЫСОКОВОЛЬТНЫЙ ESTAQICK	3
05011	ЩЕТКА ИЗ ТЕФЛОНА С ОТВЕРСТИЕМ ДЛЯ ОЧИСТКИ 6 мм (МИН. КОЛ-ВО 2 ШТ.)	3
0517141246	ШАР (КИСЛОТОСТОЙКИЙ)	3
0517141446	ШАР 5/6" КИСЛОТОСТОЙКИЙ	3
05SSC070-053GP	ЭЛЕМЕНТ СЕТЧАТЫЙ ФИЛЬТРУЮЩИЙ 5" SUPA MESH ЦИЛИНДРИЧЕСКИЙ 70 мкм	3
05SSC100-053GP	ЭЛЕМЕНТ СЕТЧАТЫЙ ФИЛЬТРУЮЩИЙ 5" SUPA MESH ЦИЛИНДРИЧЕСКИЙ 100 мкм	3
05SSC250-053GP	ЭЛЕМЕНТ СЕТЧАТЫЙ ФИЛЬТРУЮЩИЙ 5" SUPA MESH ЦИЛИНДРИЧЕСКИЙ 250 мкм	3
05SSP100-053EP	ЭЛЕМЕНТ ФИЛЬТРУЮЩИЙ ГОФРИРОВАННЫЙ 5", НЕРЖ. СТАЛЬ, 100 мкм	3
05SSP100-093VP	ЭЛЕМЕНТ ФИЛЬТРУЮЩИЙ ГОФРИРОВАННЫЙ 10", НЕРЖ. СТАЛЬ, 100 мкм	3
05SSP100-203EP	ЭЛЕМЕНТ ФИЛЬТРУЮЩИЙ ГОФРИРОВАННЫЙ 20", НЕРЖ. СТАЛЬ, 100 мкм	3
05SSP250-053EP	ЭЛЕМЕНТ ФИЛЬТРУЮЩИЙ ГОФРИРОВАННЫЙ 5", НЕРЖ. СТАЛЬ, 250 мкм	3
05SSP450-053EP	ЭЛЕМЕНТ ФИЛЬТРУЮЩИЙ ГОФРИРОВАННЫЙ 5", НЕРЖ. СТАЛЬ, 450 мкм	3
05SSP450-203VP	ЭЛЕМЕНТ ФИЛЬТРУЮЩИЙ ГОФРИРОВАННЫЙ 20", НЕРЖ. СТАЛЬ, 450 мкм	3
0600100400	УПЛОТНЕНИЕ ИГЛЫ CCV400 (4 ШТ.)	3
0600700005	КЛАПАН НИЗКОГО ДАВЛЕНИЯ CCV400	3
0600700006	КЛАПАН ВЫСОКОГО ДАВЛЕНИЯ CCV400	3
0600700600	ИГЛА CCV400	3
0600700719	ИНСТРУМЕНТ ДЛЯ ЗАТЯЖКИ УПЛОТНЕНИЙ	3
0600700819	КРЫШКА УПЛОТНЕНИЯ ИГЛЫ CCV400	3
0600700942	УПЛОТНЕНИЕ 1,7 x 1,5 УГЛ. СТАЛЬ	3
0600701019	ДИСК 1	3
0600701119	ДИСК 2	3
0600701525	УПЛОТНЕНИЕ	3
0600701625	КОЛЬЦО УПЛОТНИТЕЛЬНОЕ 1	2
0600701725	КОЛЬЦО УПЛОТНИТЕЛЬНОЕ 2	2
0600701919	ЗАЖИМ Е6	3
0600702000	СЕДЛО КРАСКОРАСПЫЛИТЕЛЯ CCV400	3
0600702457	УПЛОТНЕНИЕ ВОЗДУХОНЕПРОНИЦАЕМОЕ	3
0600702800	КОМПЛЕКТ РАСШИРЕНИЯ ДЛЯ CCV400	3
0600703000	КОМПЛЕКТ ТОРЦЕВОЙ ПЛАСТИНЫ С ТУПЫМ КОНЦОМ	3
0600703300	КОМПЛЕКТ ТОРЦЕВОЙ ПЛАСТИНЫ С ВЫСТУПАЮЩИМ КОНЦОМ	3
0600703621	КОЛЬЦО УПЛОТНИТЕЛЬНОЕ 10 x 1,5	3
0600703700	ЗАГЛУШКА	3
0600703828	КОЛЬЦО УПЛОТНИТЕЛЬНОЕ (ДИАМ. 10 x 2)	2
0600707400	НАКОНЕЧНИК ИГЛЫ ДЛЯ CCV40	3
0600707700	СЕДЛО КРАСКОРАСПЫЛИТЕЛЯ CCV40	3
0600708000	КОМПЛЕКТ УПЛОТНЕНИЙ ИГЛЫ CCV40	2
0600708319	ИГЛА CCV40	3
0600708830	ПРУЖИНА CCV400	3
0600708919	ПОДСТАВКА ДЛЯ CCV400	3
0603410703	НИПЕЛЬ	3
0663210288	КОЛЬЦО УПЛОТНИТЕЛЬНОЕ 21,82 x 3,53	3
0663211600	КОЛЬЦО УПЛОТНИТЕЛЬНОЕ 9,3 x 2,4	3
0663212200	КОЛЬЦО УПЛОТНИТЕЛЬНОЕ 15,3 x 2,4	3
0663213700	КОЛЬЦО УПЛОТНИТЕЛЬНОЕ 49,2 x 5,7 TORIH	3
0663311800	КОЛЬЦО УПЛОТНИТЕЛЬНОЕ	3
0663611300	КОЛЬЦО УПЛОТНИТЕЛЬНОЕ	3
0663611310	КОЛЬЦО УПЛОТНИТЕЛЬНОЕ	3
0663613000	КОЛЬЦО УПЛОТНИТЕЛЬНОЕ	3
0663901800	КОЛЬЦО УПЛОТНИТЕЛЬНОЕ	3
0663903510	КОЛЬЦО УПЛОТНИТЕЛЬНОЕ DI = 3,5 dt = 1,0	3
0663905105	КОЛЬЦО УПЛОТНИТЕЛЬНОЕ [5,28 x 1,78 PF 128]	3

Артикул	Описание	Код наличия
0663905111	УПЛОТНЕНИЕ ИГЛЫ	3
0663905112	КОЛЬЦО УПЛОТНИТЕЛЬНОЕ	3
0663905116	КОЛЬЦО УПЛОТНИТЕЛЬНОЕ [10 x 2,2]	3
0663905120	КОЛЬЦО УПЛОТНИТЕЛЬНОЕ [13 x 1 FPM]	3
0663905148	КОЛЬЦО УПЛОТНИТЕЛЬНОЕ	3
0663905160	КОЛЬЦО УПЛОТНИТЕЛЬНОЕ	3
0663905161	КОЛЬЦО УПЛОТНИТЕЛЬНОЕ	3
0663905170	КОЛЬЦО УПЛОТНИТЕЛЬНОЕ [7,66 x 1,78 PF]	3
0663905191	КОЛЬЦО УПЛОТНИТЕЛЬНОЕ 3,69 x 1,78 PF	3
0663912400	КОЛЬЦО УПЛОТНИТЕЛЬНОЕ	3
0811-7500-1	КРАСКОРАСПЫЛИТЕЛЬ БЕЗВОЗДУШНЫЙ А-75	2
0811-7500-2	КРАСКОРАСПЫЛИТЕЛЬ БЕЗВОЗДУШНЫЙ А-75	2
0811-7500-3	КРАСКОРАСПЫЛИТЕЛЬ БЕЗВОЗДУШНЫЙ А-75М	3
0811-7500-4	КРАСКОРАСПЫЛИТЕЛЬ БЕЗВОЗДУШНЫЙ А-75М (ДЛЯ ВЯЗКИХ МАТЕРИАЛОВ)	3
09-0009	КОЛЬЦО УПЛОТНИТЕЛЬНОЕ 6,75 x 1,78 VITON	3
09-0014-K5	КОЛЬЦО УПЛОТНИТЕЛЬНОЕ 6,75 x 1,78 VITON EXTREME (5 ШТ.)	3
0909-4400-100000	КРАСКОРАСПЫЛИТЕЛЬ АА4400М АА10 (без сопла)	2
0909-4400-HF0000	КРАСКОРАСПЫЛИТЕЛЬ АА4400М HVLPL (без сопла)	2
0909-4400-HT0000	КРАСКОРАСПЫЛИТЕЛЬ АА4400М HVLPL TWIST TIP (без сопла)	2
0909-4400-LF0000	КРАСКОРАСПЫЛИТЕЛЬ АА4400М TRANSTECH (без сопла)	2
0909-4400-LT0000	КРАСКОРАСПЫЛИТЕЛЬ АА4400М TT TWIST TIP (без сопла)	2
100406	ПРОКЛАДКА	3
10051-05	УПЛОТНЕНИЕ U-ОБРАЗНОЕ ПОДПРУЖИНЕННОЕ	2
100779-6	ДВОЙНОЙ НИПЕЛЬ R 1/4" VA	3
100783-1	ШЛАНГ G 1/4" НИКЕЛ. КОНСТР. СТАЛЬ	3
101-1145	ПРОКЛАДКА	3
101-1146	ПРОКЛАДКА	2
101-1147	ПРОКЛАДКА	3
101-142	ВПУСКНОЙ ФИЛЬТР ПРЕДВАРИТЕЛЬНОЙ ОЧИСТКИ	3
101-1610	УПЛОТНЕНИЕ КОЛЬЦЕВОЕ V-ОБРАЗНОГО СЕЧЕНИЯ (СВМПЭ)	1
101-1611	УПЛОТНЕНИЕ V-ОБРАЗНОГО СЕЧЕНИЯ (СВМПЭ)	3
101-1619	ГАЙКА УПЛОТНИТЕЛЬНАЯ ВЕРХНЯЯ	3
101-1702	ШТОК	3
101-1709	ПРОКЛАДКА (НАСОС ПОДАЧИ ОТВЕРДИТЕЛЯ В СБОРЕ)	3
101-1710	УПЛОТНЕНИЕ	3
101-1713	КРОШТЕЙН В СБОРЕ (ВСПОМОГАТЕЛЬНЫЙ НАСОС)	3
101-1714	ВИНТ	3
101-1718	ПРОСТАВКА	3
101-1719	ПРОСТАВКА	3
101-1720	ШТИФТ В СБОРЕ	3
101-1735	ШТАНГА СОЕДИНИТЕЛЬНАЯ	3
101-1737	ПЛАСТИНА МЕХАНИЗМА ПЕРЕКЛЮЧЕНИЯ В СБОРЕ	3
101-1738	ПЕРЕХОДНИК ШТОКА ДВИГАТЕЛЯ	3
101-1745	ХВОСТОВИК – НЕРЖ. СТАЛЬ	3
101-1746	САЛЬНИК	3
101-1748	БАЧОК И КРЫШКА	3
101-1759	БАЧОК И КРЫШКА С ОТВЕРСТИЕМ	3
101-1765	ГАСИТЕЛЬ ПУЛЬСАЦИЙ В СБОРЕ	3
101-7671	ПНЕВМОСТОЙКА	3
101-1770	ФИТИНГ УГЛОВОЙ РЕЗЬБОВОЙ 90°	3
101-7728	РЫЧАГ УПРАВЛЕНИЯ ЦИЛИНДРОМ CRS-3C	3
101-7767	ТРУБКА ДЛЯ ИНФРАКРАСНОЙ СУШИЛКИ CRS-3C/CRS-1C СМЕННАЯ	3
101-1780	ЦИЛИНДР, НЕРЖ. СТАЛЬ	3
101-1781	ВАЛ НАСОСА, МАТЕРИАЛЬНАЯ СЕКЦИЯ ТИПА «D»	3
101-1860	ШПИЛЬКА ДЛЯ ПОДЧИНЕННОГО НАСОСА	3
101-1939	СЕДЛО ТС*	3
101-1940	СЕДЛО ТС*	3
101-1950	НАСОС ПОДАЧИ ОТВЕРДИТЕЛЯ ВЫСОКОГО ДАВЛЕНИЯ	3
101-1967	СЕДЛО	3
101-1996	КОРПУС КЛАПАНА	3
101-2003	КОРПУС ПОВОРОТНЫЙ В СБОРЕ	3
101-2021	НАСОС ПОДАЧИ ОТВЕРДИТЕЛЯ НИЗКОГО ДАВЛЕНИЯ	3
101-2051	ПРУЖИНА	3
101-2053	НАСОС ПОДАЧИ ОТВЕРДИТЕЛЯ, ПОДУЗЕЛ	3
101-2096	ГАЙКА СТОПОРНАЯ	3
101-2126	ПОДШИПНИК	3
101-2170	СЕКЦИЯ МАТЕРИАЛЬНАЯ ТИПА «D»	3
101263	КЛЮЧ ГАЕЧНЫЙ	3
101-3069	МАНОМЕТР И МЕМБРАНА ЛИНИИ ПОДАЧИ МАТЕРИАЛА (3000 psi)	3
101-3343	КАМЕРА В СБОРЕ	3
101-5117	ШАЙБА	3
101-5120	ПРОКЛАДКА	3
101-520	СЕКЦИЯ МАТЕРИАЛЬНАЯ ТИПА «D» (ПТФЭ)	3
101-5247	ШТОК ВОЗДУШНОГО КЛАПАНА	3

* В настоящее время доступно, но рассматривается вопрос о снятии с производства

** Снято с производства – будет недоступно по мере исчерпания запасов

1. Товары, обычно доступные для отправки в течение 48 часов

2. Товары в ограниченном количестве, доступные для отправки в течение 48 часов

3. Товары, приобретаемые или изготавливаемые на заказ

Артикул	Описание	Код наличия
101-5254	ПРУЖИНА	3
101-5262	ФИЛЬТР СЕТЧАТЫЙ	3
101-5288	ТРУБКА В СБОРЕ (РАСХОДОМЕР)	3
101-5291	ПРУЖИНА	3
101-581	КЛАПАН ОБРАТНЫЙ НИЗКОГО ДАВЛЕНИЯ	3
101904	ФИТИНГ ПНЕВМАТИЧЕСКИЙ ДЛЯ ВОЗДУХООХЛАДИТЕЛЯ	3
101905	ФИТИНГ ПНЕВМАТИЧЕСКИЙ ДЛЯ ВОЗДУХООХЛАДИТЕЛЯ	3
101-9203	ШТОК НАСОСА ДЛЯ СМОЛЫ	3
101-9207	ПРОСТАВКА ВЕРХНЕГО U-ОБРАЗНОГО УПЛОТНЕНИЯ	3
101-9208	УПЛОТНЕНИЕ U-ОБРАЗНОЕ ВЕРХНЕЕ	3
101-9209	НАПРАВЛЯЮЩАЯ ВЕРХНЯЯ	3
101-9210	ПОРШЕНЬ	3
101-9211	УПЛОТНЕНИЕ U-ОБРАЗНОЕ НИЖНЕЕ	3
101-9212	ПРОСТАВКА ПОРШНЯ	3
101-9213	НАПРАВЛЯЮЩАЯ НИЖНЯЯ	3
101-9214	СЕДЛО СМЕННОЕ	3
101-9215	СЕДЛО	3
101-9218	ГАЙКА ЗАЖИМНАЯ	3
101-9219	ВТУЛКА РАЗЪЕМНАЯ	3
101-9220	НАСОС ПОДАЧИ ОТВЕРДИТЕЛЯ (ГЛАВНЫЙ НАСОС)	3
101-9222	ШТОК ПОРШНЯ	3
101-9236	УПЛОТНЕНИЕ ПОРШНЯ	3
101-9240	ПЕРЕХОДНИК ШТОКА ДВИГАТЕЛЯ В СБОРЕ	3
101-9241	ШТОК ДВИГАТЕЛЯ	3
101-9249	КОЛЛЕКТОР СИСТЕМЫ ПОДАЧИ ОТВЕРДИТЕЛЯ	3
101-9275	ШТАНГА СМЕСИТЕЛЬНАЯ В СБОРЕ	3
101-9277	ФИКСАТОР УПЛОТНЕНИЯ	3
101-9280	КОМПЛЕКТ СИФОНА СИСТЕМЫ ПОДАЧИ ОТВЕРДИТЕЛЯ	3
101933	ПРОКЛАДКА ДЛЯ VS-570/571	3
101-9413	КЛАПАН ДОННЫЙ FRX	3
101-9414	ИЗОЛЯЦИОННАЯ ПРОКЛАДКА AX85SD	3
101-9415	СКОБА	3
101-9419	СОЕДИНЕНИЕ БЫСТРОРАЗЪЕМНОЕ	3
101-9425	ПОДШИПНИК	3
101-9427	ШПИЛЬКА	3
101-9431	ВАЛ НАСОСА FRX20H0*	3
101-9432	ЦИЛИНДР	3
101-9433	ГАЙКА	3
101-9436	КОРПУС ВЕРХНЕГО УПЛОТНЕНИЯ	3
101-9437	РЫЧАГ СМЕСИТЕЛЬНЫЙ В СБОРЕ	3
101-9439	ЗАЖИМ ЧЕХЛА	3
101-9444	СИЛЬФОН	3
101-9450	НАСОС ПОДАЧИ ОТВЕРДИТЕЛЯ В СБОРЕ	3
101-9452	ПАТРУБОК ВЕРХНИЙ	3
101-9453	ОБОЙМА ШАРИКОВАЯ НИЖНЯЯ	3
101-9454	ПАТРУБОК НИЖНИЙ	3
101-9455	БЛОК СМЕНЫ ЦВЕТА	3
101-9456	ОБОЙМА ШАРИКОВАЯ ВЕРХНЯЯ	3
101-9457	КЛАПАН ДОННЫЙ	3
101-9461	ГАЙКА СТОПОРНАЯ	3
101-9462	ФИКСАТОР УПЛОТНЕНИЯ*	3
101-9485	ШТОК НАСОСА ПОДАЧИ ОТВЕРДИТЕЛЯ	3
101972	КЛАПАН ПРОПОРЦИОНАЛЬНЫЙ	3
101975	ПЕРЕХОДНИК R 1/4" – 7/16-20 UNF	3
101976	ПЕРЕХОДНИК R 1/4" – 9/16-18 UNF	3
101979	Соединение резьбовое 3/8" – внешн. диам. 12 мм, внутр. диам. 9 мм	3
101980	Соединение резьбовое 1/4" – внешн. диам. 12 мм, внутр. диам. 9 мм	3
101981	Соединение резьбовое 1/4" – 6 мм а	3
101982	Соединение резьбовое 1/4" – 4 мм i	3
101983	Соединение резьбовое 1/8" – 4 мм i	3
102014	Отвертка с шестигранной головкой 1/16"	3
102035	КОЛЬЦО УПЛОТНИТЕЛЬНОЕ 51,5x 3 VITON С ПОКРЫТИЕМ ФЭП	3
102054	КОРПУС КОНУСООБРАЗНЫЙ ICEBELL	3
102055	ОХЛАДИТЕЛЬ ТРУБНЫЙ ВИХРЕВОЙ	3
102057	КОЛЬЦО УПЛОТНИТЕЛЬНОЕ VITON EXTREME внутр. диам. 53,7 мм x 1,78 мм	3
102062-03	ГОЛОВА ВОЗДУШНАЯ ICEBELL 30 мм	3
102065	ЩИТОК ОТРАЖАТЕЛЬНЫЙ 57 мм ВОРНОКООБРАЗНЫЙ ПЛАСТИКОВЫЙ	3
102078	ПЕРЕКЛЮЧАТЕЛЬ ВЫСОКОВОЛЬТНЫЙ 100 кВ пост. тока	3
102079	БОЛТ ОПОРНЫЙ	3
102-1702	КОРПУС ПИСТОЛЕТА ДЛЯ АТОМИЗАЦИИ 43Р	3
102-1703	РУКОЯТЬ (БЕЗВОЗДУШНЫЙ ПИСТОЛЕТ ДЛЯ АТОМИЗАЦИИ)	3
102-1704	ГАЙКА	3
102-1705	КОЖУХ	3
102-1708	СЕДЛО (ПИСТОЛЕТ ДЛЯ АТОМИЗАЦИИ 43Р)	3

Артикул	Описание	Код наличия
102-1709	КРЮЧОК СПУСКОВОЙ	3
102-1716	ЗАГЛУШКА	3
102-1717	ТОЛКАТЕЛЬ	3
102-1719	ШТОК ИГЛЫ С УПЛОТНЕНИЕМ В СБОРЕ (ПИСТОЛЕТ ДЛЯ АТОМИЗАЦИИ 43Р)	2
102-1720	СОПЛО (0,035") В СБОРЕ	2
102-1725	ФИКСАТОР	3
102-1726	САЛЬНИК	3
102-1738	ВКЛАДЫШ ИЗ ПТФЭ (ПИСТОЛЕТ ДЛЯ АТОМИЗАЦИИ 43Р)	3
102-1743	ТРУБКА	3
102-1749	ПЛУНЖЕР	3
102-1756	УПЛОТНЕНИЕ (ПТФЭ)	3
102-1757	КЛАПАН В СБОРЕ (ПИСТОЛЕТ ДЛЯ АТОМИЗАЦИИ 43Р)	3
102-1759	ИГЛА В СБОРЕ ДЛЯ РАСПЫЛИТЕЛЯ 43Р	2
102-1761	ГОЛОВА РАСПЫЛИТЕЛЯ 43Р	3
102-1765	СЕДЛО	3
102-1766	НИППЕЛЬ	3
102-1780	КЛАПАН ОБРАТНЫЙ В СБОРЕ	2
102-1802	ХОМУТ	3
102-1803	КРЫШКА	3
102-1804	ПОРШЕНЬ	3
102-1806	ПОРШЕНЬ	3
102-1807	ШТОК ПОРШНЯ	3
102-1808	ГОЛОВА РАСПЫЛИТЕЛЯ 43РА	3
102-1809	ШТОК	3
102-1818	ИГЛА В СБОРЕ (2001GW)	3
102-1891	ПРУЖИНА	3
102-2059	ПОРШЕНЬ	3
102-2065	ХОМУТ ПРЕДОХРАНИТЕЛЬНЫЙ ДЛЯ РАСПЫЛИТЕЛЯ 43Р	3
102-2067	БЛОК ПРЕДОХРАНИТЕЛЬНОГО ХОМУТА	3
102-2135	ШТОК В СБОРЕ (ДЛЯ КЛАПАНА ПРОМЫВОЧНОГО В СБОРЕ)	3
102-2138	КОМПЛЕКТ ПРОМЫВОЧНОГО КЛАПАНА В СБОРЕ	3
102-2181	ЭЛЕМЕНТ ФИЛЬТРУЮЩИЙ СЕТЧАТЫЙ 200 меш	3
102-2188	БАЧОК И КРЫШКА (КРАСКОРАСПЫЛИТЕЛЬ 2001GW)	3
102-2202	КОРПУС РАСПЫЛИТЕЛЯ (43РА)	3
102-2210	БАЧОК ДЛЯ ОТВЕРДИТЕЛЯ	3
102-2400	РАСПЫЛИТЕЛЬ CENTURY FRP	3
102-2401	ГОЛОВА В СБОРЕ	3
102-2402	РУКОЯТЬ РАСПЫЛИТЕЛЯ CENTURY	3
102-2403	ФИТИНГ ВПУСКНОЙ	3
102-2404	ШПИЛЬКА ОГРАНИЧИТЕЛЬНАЯ 3/8" С КРУГЛЫМ КОНЦОМ	3
102-2408-K5	ВКЛАДЫШ ФИКСАТОРА (5 шт.)	3
102-2410	ИГЛА СИСТЕМЫ ПОДАЧИ СМОЛЫ В СБОРЕ*	2
102-2411-K5	НАПРАВЛЯЮЩАЯ УПЛОТНЕНИЯ СИСТЕМЫ ПОДАЧИ СМОЛЫ (5 шт.)	2
102-2412	ПОДУЗЕЛ ИГЛЫ СИСТЕМЫ ПОДАЧИ СМОЛЫ В СБОРЕ	2
102-2420	ИГЛА СИСТЕМЫ ПОДАЧИ ОТВЕРДИТЕЛЯ В СБОРЕ*	2
102-2421-K5	УПЛОТНЕНИЕ СИСТЕМЫ ПОДАЧИ ОТВЕРДИТЕЛЯ (5 шт.)	2
102-2427-K5	ПРОКЛАДКА ГОЛОВЫ (5 шт.)	3
102-2428	ГАЙКА	3
102-2429	ГАЙКА УПЛОТНИТЕЛЬНАЯ СИСТЕМЫ ПОДАЧИ ОТВЕРДИТЕЛЯ	3
102-2433	КОЛЬЦО УПЛОТНИТЕЛЬНОЕ	2
102-2434	ФИКСАТОР КРЫШКИ СИСТЕМЫ ПОДАЧИ ВОЗДУХА/ОТВЕРДИТЕЛЯ*	2
102-2435	ФИТИНГ ВПУСКНОЙ СИСТЕМЫ ПОДАЧИ СМОЛЫ В СБОРЕ (1/4")	3
102-2440	ФИЛЬТР ФИТИНГА ДЛЯ ПОДАЧИ ОТВЕРДИТЕЛЯ В СБОРЕ	3
102-2441	ФИТИНГ ВПУСКНОЙ МАТЕРИАЛЬНЫЙ	3
102-2442	ТРУБКА ПОДАЧИ ОТВЕРДИТЕЛЯ В СБОРЕ	3
102-2446	СЕДЛО СИСТЕМЫ ПОДАЧИ СМОЛЫ	3
102-2447	СЕДЛО СИСТЕМЫ ПОДАЧИ СМОЛЫ	2
102-2448	СЕДЛО СИСТЕМЫ ПОДАЧИ ОТВЕРДИТЕЛЯ	2
102-2455	РАСПЫЛИТЕЛЬ CENTURY LEL С ИЗМЕЛЬЧИТЕЛЕМ	3
102-2465	ШПИЛЬКА СПУСКОВОГО КРЮЧКА	3
102-2467	ФИТИНГ ВПУСКНОЙ ВОЗДУШНЫЙ	3
102-2470	КРЮЧОК СПУСКОВОЙ ИЗМЕЛЬЧИТЕЛЯ В СБОРЕ	3
102-2474	ШАЙБА С НИЗКИМ КОЭФФИЦИЕНТОМ ТРЕНИЯ	3
102-2478	ФИТИНГ ВПУСКНОЙ СИСТЕМЫ ПОДАЧИ СМОЛЫ В СБОРЕ (3/8")	3
102-2489	КРЮЧОК СПУСКОВОЙ	3
102-2494	КРЫШКА	3
102-2499-K5	КОМПЛЕКТ УПЛОТНЕНИЙ (5 шт.)	2
102-2500	РАСПЫЛИТЕЛЬ ДЛЯ НАНЕСЕНИЯ ТЕЛЕВОГО ПОКРЫТИЯ CENTURY GEL COAT*	3
102-2504	ШТИНДЕЛЬНАЯ ГОЛОВКА	3
102-2505-K5	КОМПЛЕКТ УПЛОТНЕНИЙ (5 шт.)	2
102-2506	ВКЛАДЫШ ГОЛОВЫ	3
102-2513	ИНЖЕКТОР ОТВЕРДИТЕЛЯ В СБОРЕ	3
102-2515	ИНЖЕКТОР ОТВЕРДИТЕЛЯ	3
102-2518	ИНЖЕКТОР ОТВЕРДИТЕЛЯ В СБОРЕ	3

Алфавитно-цифровой указатель

Артикул	Описание	Код наличия
102-2521	ИНЖЕКТОР ОТВЕРДИТЕЛЯ В СБОРЕ	3
102-2526	ИНЖЕКТОР ОТВЕРДИТЕЛЯ В СБОРЕ	3
102-2531	ИНЖЕКТОР ОТВЕРДИТЕЛЯ В СБОРЕ	3
102-2536	ИНЖЕКТОР ОТВЕРДИТЕЛЯ	3
102-2545	РАСПЫЛИТЕЛЬ ДЛЯ НАНЕСЕНИЯ ВИНИЛЭФИРНОГО ПОКРЫТИЯ CENTURY VINYL ESTER	3
102-2613	ПРУЖИНА ЛИНИИ ПОДАЧИ СМОЛЫ	2
102-2615	КЛАПАН ВОЗДУШНЫЙ В СБОРЕ*	2
102-2621	КЛАПАН В СБОРЕ	3
102-2661	КРОНШТЕЙН ДЛЯ УСТАНОВКИ РЕЗЦА	3
102-2676	КОЛЛЕКТОР ТРУБНЫЙ	3
102-2677	КОЛЛЕКТОР ТРУБНЫЙ В СБОРЕ (16)	3
102-2678	КОЛЛЕКТОР ТРУБНЫЙ В СБОРЕ (23)	3
102-2681	ГОЛОВА ВОЗДУШНАЯ 92РС В СБОРЕ	2
102-2682	ГОЛОВА ВОЗДУШНАЯ 91РС В СБОРЕ	3
102-2684	ГОЛОВА ВОЗДУШНАЯ 905РС В СБОРЕ	3
102-2708	ПРОКЛАДКА	2
102-2709	S-ОБРАЗНЫЙ КРОНШТЕЙН	3
102-2710	ФИТИНГ ВПУСКНОЙ КОРПУСА – СВАРНОЙ	3
102-2713	ЗАГЛУШКА, НЕРЖ. СТАЛЬ	3
102-2715	СЕДЛО СИСТЕМЫ ПОДАЧИ ОТВЕРДИТЕЛЯ	2
102-2716	ВТУЛКА ПЕРЕДНЯЯ	2
102-2717	ПРУЖИНА, НЕРЖ. СТАЛЬ	3
102-2718	ВТУЛКА ЗАДНЯЯ	2
102-2719	КОЖУХ ПРУЖИНЫ, НЕРЖ. СТАЛЬ	3
102-2720	КОМПЛЕКТ ЗАПАСНЫХ ЧАСТЕЙ МАСН1 РС	3
102-2722	ИГЛА НЕРЖ. СТАЛЬ В СБОРЕ	2
102-2728	ГАЙКА ШЕСТИГРАННАЯ	3
102-2729	ЭЛЕМЕНТ ФИЛЬТРУЮЩИЙ СЕТЧАТЫЙ НЕРЖ. СТАЛЬ 200 мкм	3
102-2826	ПОЛУКАРТРИДЖ	3
102-2832	КРЫШКА ТОРЦЕВАЯ ЦИЛИНДРА	3
102-2839	ЗАГЛУШКА	3
102-2841	ИГЛА СИСТЕМЫ ПОДАЧИ ОТВЕРДИТЕЛЯ	3
102-2851	ИНЖЕКТОР В СБОРЕ 0,013"	2
102-2852	ИНЖЕКТОР В СБОРЕ 0,016"	3
102-2871	УПЛОТНЕНИЕ	3
102-2872	ЗАГЛУШКА КОЛЛЕКТОРА В СБОРЕ	3
102-2873	ЗАГЛУШКА МАТЕРИАЛЬНОГО КОЛЛЕКТОРА	3
102-2874	НАРУЖН. СМЕСИТЕЛЬНЫЙ БАЧОК/ВПУСКНОЙ ФИТИНГ СВАРНОЙ	3
102-2876	ФИКСАТОР ФИЛЬТРА	3
102-2900	РАСПЫЛИТЕЛЬ АВТОМАТИЧЕСКИЙ CENTURY	3
102-2908	ПРУЖИНА	3
102-2915	ФИКСАТОР ГОЛОВЫ	3
102-2916	ВПУСК СИСТЕМЫ ПОДАЧИ ОТВЕРДИТЕЛЯ В СБОРЕ	3
102-2918	ТРУБКА ВПУСКНАЯ – СИСТЕМА АВТОМАТИЧЕСКОЙ ПОДАЧИ СМОЛЫ	3
102-2924	ГОЛОВА ВОЗДУШНАЯ 92РС НЕРЖ. СТАЛЬ В СБОРЕ	3
102-3028	ШЛАНГ В СБОРЕ С ОТРАЖАТЕЛЯМИ – 7,5 м*	2
102-3029	ШЛАНГ ПОДАЧИ ОТВЕРДИТЕЛЯ В СБОРЕ – 10 м	3
102-3034	ШЛАНГ ПОДАЧИ ОТВЕРДИТЕЛЯ В СБОРЕ – 0,75 м	3
102-3035	ШЛАНГ СИФОННЫЙ СИСТЕМЫ ПОДАЧИ ОТВЕРДИТЕЛЯ – 1 м	3
102-3036	ШЛАНГ СБРОСА ДАВЛЕНИЯ СИСТЕМЫ ПОДАЧИ ОТВЕРДИТЕЛЯ – 1 м	3
102-3302	КРЮЧОК СПУСКОВОЙ (РАСПЫЛИТЕЛЬ MAVRICK)	3
102-3306	КОРПУС ВЫПУСКНОГО ФИТИНГА	3
102-3307	ПРОКЛАДКА	3
102-3313	ИГЛА В СБОРЕ (РАСПЫЛИТЕЛЬ MAVRICK)	2
102-3314	ШПИЛЬКА СПУСКОВОГО КРЮЧКА	3
102-3316	ФИТИНГ ВПУСКНОЙ	3
102-3323	МАНЖЕТА САЛЬНИКА	3
102-3324	КОРПУС УПЛОТНЕНИЯ	3
102-3325	ПРУЖИНА	3
102-3326	ГАЙКА УПЛОТНИТЕЛЬНАЯ POLYSCRAFT	3
102-3327	КОЛПАЧОК СОПЛА	3
102-3335-K5	КОМПЛЕКТ УПЛОТНЕНИЙ (5 ШТ.)*	3
102-3340	КЛАПАН В СБОРЕ	3
102-3420	ИГЛА ТВЕРДОСПЛАВНАЯ В СБОРЕ	3
102-3422	СЕДЛО В СБОРЕ	3
102-3423	ПОРШЕНЬ	3
102-3430	КОМПЛЕКТ КЛАПАНА АСИ В СБОРЕ	3
102-3600	РАСПЫЛИТЕЛЬ CENTURY LEL	3
102-3602	СОПЛО СИСТЕМЫ ПОДАЧИ ВОЗДУХА/ОТВЕРДИТЕЛЯ В СБОРЕ	3
102-3604	ВКЛАДЫШ ГОЛОВЫ	3
102-3605	КРЫШКА КОНИЧЕСКАЯ ДЛЯ CENTURY LEL*	3
102-3607	КРЫШКА СИСТЕМЫ ПОДАЧИ ВОЗДУХА/ОТВЕРДИТЕЛЯ*	3
102-3608	БОЛТ ФИКСАТОРА ГОЛОВЫ*	2
102-3609	ОТРАЖАТЕЛЬ*	3

Артикул	Описание	Код наличия
102-3610	РАСПЫЛИТЕЛЬ ДЛЯ НАНЕСЕНИЯ ГЕЛЕВОГО ПОКРЫТИЯ CENTURY LEL*	3
102-3650	РАСПЫЛИТЕЛЬ ДЛЯ АВТОМАТИЧЕСКОГО СМЕШИВАНИЯ И ПОСЛЕДУЮЩЕГО НАПЫЛЕНИЯ СМОЛЫ С ОТВЕРДИТЕЛЕМ CENTURY LEL	3
102-3655	РАСПЫЛИТЕЛЬ CENTURY LEL С ИЗМЕЛЬЧИТЕЛЕМ	3
102-3665	РАСПЫЛИТЕЛЬ CENTURY LEL С РЕЖУЩИМ МЕХАНИЗМОМ И ВНЕШНИМ СМЕШИВАНИЕМ МАТЕРИАЛА	3
102-3779	ЭЛЕМЕНТ СМЕСИТЕЛЬНЫЙ СТАТИЧЕСКИЙ (6 шт.)	3
102-3800-1	РАСПЫЛИТЕЛЬ CENTURY LEL С ВНУТРЕННИМ СМЕШИВАНИЕМ МАТЕРИАЛА*	3
102-3800-2	РАСПЫЛИТЕЛЬ CENTURY LEL С ВНУТРЕННИМ СМЕШИВАНИЕМ МАТЕРИАЛА	3
102-3801	ГОЛОВА РАСПЫЛИТЕЛЯ CENTURY С ВНУТРЕННИМ СМЕШИВАНИЕМ МАТЕРИАЛА	3
102-3802	КЛАПАН ПОДАЧИ ОТВЕРДИТЕЛЯ В СБОРЕ	3
102-3803	КОРПУС КЛАПАНА	3
102-3804	ЗАГЛУШКА КОРПУСА КЛАПАНА	3
102-3805	ШТИФТ КЛАПАНА ПОДАЧИ ОТВЕРДИТЕЛЯ	3
102-3806	ФИКСАТОР ПРУЖИНЫ	3
102-3807	ПРУЖИНА	3
102-3808	ПЕРЕГОРОДКА ОТРАЖАЮЩАЯ	3
102-3809	КОЛЬЦО СТОПОРНОЕ СОПЛА РАСПЫЛИТЕЛЯ LEL	3
102-3812	КОРПУС СТАТИЧЕСКОГО СМЕСИТЕЛЯ 1"	3
102-3813	СОПЛОДЕРЖАТЕЛЬ 1"	3
102-3814	КОРПУС СТАТИЧЕСКОГО СМЕСИТЕЛЯ 2"	3
102-3815	СОПЛОДЕРЖАТЕЛЬ 2"	3
102-3820	КЛАПАН ПРОМЫВОЧНЫЙ В СБОРЕ	3
102-3825-1	РАСПЫЛИТЕЛЬ CENTURY LEL С ВНУТРЕННИМ СМЕШИВАНИЕМ МАТЕРИАЛА	3
102-3825-2	РАСПЫЛИТЕЛЬ CENTURY LEL С ВНУТРЕННИМ СМЕШИВАНИЕМ МАТЕРИАЛА	3
102-3831	ВКЛАДЫШ ГОЛОВЫ	3
102-3833	ЗАГЛУШКА РУКОЯТИ	3
102-3834	ЗАГЛУШКА РУКОЯТИ 7/16-20	3
102-3835-1	РАСПЫЛИТЕЛЬ CENTURY LEL С ВНУТРЕННИМ СМЕШИВАНИЕМ МАТЕРИАЛА	3
102-3835-2	РАСПЫЛИТЕЛЬ CENTURY LEL С ВНУТРЕННИМ СМЕШИВАНИЕМ МАТЕРИАЛА	3
102-3836	ФИТИНГ ДЛЯ ПОДАЧИ ОТВЕРДИТЕЛЯ / ФИЛЬТР В СБОРЕ	3
102-3839-K6	ЭЛЕМЕНТЫ ФИЛЬТРУЮЩИЕ СТАТИЧЕСКОГО СМЕСИТЕЛЯ 1"	3
102-3844	КЛАПАН ПОДАЧИ ОТВЕРДИТЕЛЯ В СБОРЕ	3
102-3845	КОЖУХ В СБОРЕ	3
102-483	РЫЧАГ В СБОРЕ	3
102-513	ВИНТ	3
102-647	УПЛОТНЕНИЕ U-ОБРАЗНОЕ	2
103010	КРАСКОРАСПЫЛИТЕЛЬ 460 J930SS.J92P	1
103013	КРАСКОРАСПЫЛИТЕЛЬ 460 J940SS.J92R	1
103019	КРАСКОРАСПЫЛИТЕЛЬ 460 K960SS.K92P	1
103027	КРАСКОРАСПЫЛИТЕЛЬ 460 J940SS.J92P	1
103058	КРАСКОРАСПЫЛИТЕЛЬ 460 J930SS.J92R	1
103062	КРАСКОРАСПЫЛИТЕЛЬ 460 J940SS.J92S	2
103081	КРАСКОРАСПЫЛИТЕЛЬ 460 J920SS.J92P	1
103096	ШЛАНГ 20 м + КРАСКОРАСПЫЛИТЕЛЬ В СБОРЕ – PSP	3
103-1238	ФИТИНГ ПОВОРОТНЫЙ 3/8" – 1/4"	3
103-1241	ФИЛЬТР МАТЕРИАЛЬНЫЙ	3
103-1349	ШЛАНГ СИФОННЫЙ 1", длина 2,5 м	3
103-1350	ШЛАНГ СИФОННЫЙ 1", длина 1,5 м	3
103-1354	БАЧОК ПОДАЧИ ОТВЕРДИТЕЛЯ	3
103-1588	УПЛОТНЕНИЕ	3
103-1601	СТРЕЛА В СБОРЕ (МАЧТА)	3
103-1602	КОЛЛЕКТОР ВОЗДУШНЫЙ В СБОРЕ	3
103-1615	РАСХОДОМЕР В СБОРЕ	3
103-1677	МАНОМЕТР И ПРЕДОХРАНИТЕЛЬНЫЙ КЛАПАН В СБОРЕ	3
103-1774	КОЛЛЕКТОР СМЕСИТЕЛЬНЫЙ В СБОРЕ	3
103-1779	НАСОС БОЛЬШОГО ОБЪЕМА В10 БЕЗ ДОП. КОМПЛЕКТАЦИИ В СБОРЕ	3
103-1788	НАСОС В8-D В СБОРЕ	3
104002	СЕКЦИЯ МАТЕРИАЛЬНАЯ НА 60 ГАЛЛИН БАЗОВАЯ МОДЕЛЬ	3
104009	НАСОС MARLE 15	3
104009-VI	НАСОС MARLE 15 – НИЖНИЙ ВПУСК	3
104009-SVI	НАСОС MARLE 15 – ЦЕНТРАЛЬНЫЙ ВПУСК И ВЫПУСК	3
104009-N	НАСОС MARLE 15 В КОМПЛЕКТЕ С ПЕРЕХОДНИКАМИ NPT	3
104010	НАСОС MARLE 30 В СБОРЕ С ПЕРЕДАТОЧНЫМ ОТНОШЕНИЕМ 3:1	3
104010-CM	НАСОС MARLE 30 В СБОРЕ – ЦЕНТРАЛЬНЫЙ КОЛЛЕКТОР	3
104010-LS	НАСОС MARLE 30 С ПЕРЕДАТОЧНЫМ ОТНОШЕНИЕМ 3:1 В КОМПЛЕКТЕ С ГЛУШИТЕЛЯМИ	3
104010-N	НАСОС MARLE 30 В КОМПЛЕКТЕ С ПЕРЕХОДНИКАМИ NPT	3
104016	НАСОС MARLE 20 AFP С ПЕРЕДАТОЧНЫМ ОТНОШЕНИЕМ 4,5:1	3
104016-M	НАСОС MARLE 20 AFP – ЦЕНТРАЛЬНЫЙ ВЫПУСК	3
104017	НАСОС E2-15 SMART PUMP (EU)	3
104020-M2	НАСОС MARLE 60 MK2	3
104023	СЕКЦИЯ МАТЕРИАЛЬНАЯ 880	3
104027	СЕКЦИЯ МАТЕРИАЛЬНАЯ 220	3
104033	ДВИГАТЕЛЬ SEW ДЛЯ E2-15 (ВЕРСИЯ ДЛЯ ЕС)	3
104034	ДВИГАТЕЛЬ SEW ДЛЯ E2-30 (ВЕРСИЯ ДЛЯ ЕС)	3

Артикул	Описание	Код наличия
104037	ПНЕВМОДВИГАТЕЛЬ A260	3
104038	ПНЕВМОДВИГАТЕЛЬ A320	3
104040	НАСОС MARLE 7/7	3
104041	НАСОС MARLE 7/15	3
104042	НАСОС MARLE 8/25	3
104050	КАМЕРА ГАСИТЕЛЬНАЯ АКТИВНАЯ С ФУНКЦИЕЙ ПРОМЫВКИ	3
104050-A-A	КАМЕРА ГАСИТЕЛЬНАЯ АКТИВНАЯ С ФУНКЦИЕЙ ПРОМЫВКИ	3
104050-C-C	КАМЕРА ГАСИТЕЛЬНАЯ АКТИВНАЯ С ФУНКЦИЕЙ ПРОМЫВКИ	3
104050-L-L	КАМЕРА ГАСИТЕЛЬНАЯ АКТИВНАЯ С ФУНКЦИЕЙ ПРОМЫВКИ	3
104052	КАМЕРА ГАСИТЕЛЬНАЯ СТАНДАРТНАЯ	3
104052-S	КАМЕРА ГАСИТЕЛЬНАЯ СТАНДАРТНАЯ	3
104052-T	КАМЕРА ГАСИТЕЛЬНАЯ СТАНДАРТНАЯ	3
104052-U	КАМЕРА ГАСИТЕЛЬНАЯ СТАНДАРТНАЯ	3
104053	КАМЕРА ГАСИТЕЛЬНАЯ СТАНДАРТНАЯ С ФУНКЦИЕЙ ПРОМЫВКИ	3
104053-A-A	ГАСИТЕЛЬ ПУЛЬСАЦИЙ С ФУНКЦИЕЙ ПРОМЫВКИ	3
104053-B-B	КАМЕРА ГАСИТЕЛЬНАЯ СТАНДАРТНАЯ С ФУНКЦИЕЙ ПРОМЫВКИ	3
104053-C-C	КАМЕРА ГАСИТЕЛЬНАЯ СТАНДАРТНАЯ С ФУНКЦИЕЙ ПРОМЫВКИ	3
104053-D-D	КАМЕРА ГАСИТЕЛЬНАЯ СТАНДАРТНАЯ В СБОРЕ	3
104053-L-L	КАМЕРА ГАСИТЕЛЬНАЯ СТАНДАРТНАЯ С ФУНКЦИЕЙ ПРОМЫВКИ	3
104054	НАСОС ВЫСОКОГО ДАВЛЕНИЯ A260-880, ПЕРЕДАТОЧНОЕ ОТНОШЕНИЕ 15,1, УГЛЕРОДИСТАЯ СТАЛЬ	3
104058	НАСОС ВЫСОКОГО ДАВЛЕНИЯ A260-220, ПЕРЕДАТОЧНОЕ ОТНОШЕНИЕ 60,1, УГЛЕРОДИСТАЯ СТАЛЬ	3
104064	НАСОС ВЫСОКОГО ДАВЛЕНИЯ A320-880, ПЕРЕДАТОЧНОЕ ОТНОШЕНИЕ 23,1, УГЛЕРОДИСТАЯ СТАЛЬ	3
104066	НАСОС ВЫСОКОГО ДАВЛЕНИЯ A320-440, ПЕРЕДАТОЧНОЕ ОТНОШЕНИЕ 46,1, УГЛЕРОДИСТАЯ СТАЛЬ	3
104076	НАСОС ВЫСОКОГО ДАВЛЕНИЯ A260-220, ПЕРЕДАТОЧНОЕ ОТНОШЕНИЕ 60,1, НЕРЖ. СТАЛЬ	3
104077	СЕКЦИЯ МАТЕРИАЛЬНАЯ 220 НЕРЖ. СТАЛЬ, КЕРАМИЧЕСКОЕ ПОКРЫТИЕ	3
104079	НАСОС E2-30 SMART PUMP (ДВИГАТЕЛЬ SEW 60 Гц)	3
104080	НАСОС SMART PUMP E2-40	3
104084	ТЕЛЕЖКА В СБОРЕ	2
104085	НАСОС E2-60 (ВЕРСИЯ ДЛЯ ЕС)	3
104094	УСТАНОВКА ПОРШНЕВАЯ ДЛЯ БАКОВ НА 205 л В СБОРЕ	3
104095	КРОНШТЕЙН НАСТЕННЫЙ	2
104096	УСТАНОВКА НАСОСНАЯ MARLE 15 (CLID)	3
104097	БЛОК УПРАВЛЕНИЯ ПОРШНЕВОЙ УСТАНОВКОЙ	2
104098	РЕГУЛЯТОР ДАВЛЕНИЯ ВОЗДУХА 1/2"	3
104099	БЛОК АВТОМАТИЧЕСКОГО ПЕРЕКЛЮЧЕНИЯ	2
104109	ПОДЪЕМНИК ДЛЯ БАКОВ НА 205 л БЕЗ ДОПОЛНИТЕЛЬНОЙ КОМПЛЕКТАЦИИ В СБОРЕ	2
104110	УСТАНОВКА ПОРШНЕВАЯ ДЛЯ БАКОВ НА 20 л В СБОРЕ	3
104111	КЛАПАН ПРЕДОХРАНИТЕЛЬНЫЙ	3
104111-E4	КЛАПАН ПРЕДОХРАНИТЕЛЬНЫЙ 22 бар ДЛЯ ИНТЕГРАЦИИ С E4-60	3
104116	КРОНШТЕЙН НАСТЕННЫЙ AX200 В СБОРЕ	2
104125	НАСОС E2-15 AFP В СБОРЕ	3
104126	НАСОС E2-15 (ВЕРСИЯ ДЛЯ ЕС)	3
104128	КОМПЛЕКТ ТЕЛЕЖКИ ДЛЯ УСТАНОВКИ ПОРШНЕВОЙ УСТАНОВКИ ДЛЯ БАКОВ НА 20 л	3
104129	НАСОС MARLE 15 AFP	3
104136	ТЕЛЕЖКА В СБОРЕ AX200	2
104141	НАСОС MARLE 15 AFP	3
104146	НАСОС MARLE 15 AFP – ЦЕНТРАЛЬНЫЙ ВЫПУСК	3
104147	НАСОС MARLE 7/15 КИСЛОСТОЙКИЙ	3
104149	УСТАНОВКА НАСОСНАЯ MARLE 7-15 PSP	3
104150	УСТАНОВКА НАСОСНАЯ MARLE 7-15 PSP	3
104151	УСТАНОВКА НАСОСНАЯ MARLE 7-15 PSP	3
104152	УСТАНОВКА НАСОСНАЯ MARLE 7-15 PSP	3
104153	ПОДЪЕМНИК ДЛЯ БАКОВ НА 25 л С УПРАВЛЕНИЕМ ПОДЪЕМОМ/ОПУСКАНИЕМ И КРЫШКОЙ	3
104154	ПОДЪЕМНИК ДЛЯ БАКОВ НА 25 л С УПРАВЛЕНИЕМ ПОДЪЕМОМ/ОПУСКАНИЕМ, МЕШАЛКОЙ НЕПРЕРЫВНОГО ДЕЙСТВИЯ И КРЫШКОЙ	3
104155	ПОДЪЕМНИК ДЛЯ БАКОВ НА 205 л С УПРАВЛЕНИЕМ ПОДЪЕМОМ/ОПУСКАНИЕМ, МЕШАЛКОЙ НЕПРЕРЫВНОГО ДЕЙСТВИЯ И КРЫШКОЙ	3
104167	КЛАПАН ПРЕДОХРАНИТЕЛЬНЫЙ ДЛЯ НАСОСА SMART PUMP – ФИТИНГ 1" САНИТАРНЫЙ	3
104168	КЛАПАН ПРЕДОХРАНИТЕЛЬНЫЙ ДЛЯ НАСОСА SMART PUMP – ФИТИНГ 1,5" САНИТАРНЫЙ	3
104170	ФИТИНГ ПОВОРОТНЫЙ Z-ОБРАЗНЫЙ 1/4" NPSM – 550 бар	3
104171	ФИТИНГ ПОВОРОТНЫЙ Z-ОБРАЗНЫЙ 1/4" BSP – 550 бар	3
104173	УСТАНОВКА ПОРШНЕВАЯ ДЛЯ БАКОВ НА 205 л – ТОЛКАТЕЛЬ ИЗ НЕРЖ. СТАЛИ	3
104179	РЕГУЛЯТОР ДАВЛЕНИЯ ВОЗДУХА ДЛЯ ДВУХ НАСОСОВ	3
104180	РЕГУЛЯТОР ДАВЛЕНИЯ ВОЗДУХА ДЛЯ ОДНОГО НАСОСА – ВОЗДУШНОЕ УПРАВЛЕНИЕ	3
104181	НАСОС МЕХАНИЗМА ПЕРЕКЛЮЧЕНИЯ	3
104196	КАМЕРА ГАСИТЕЛЬНАЯ	3
104196-U	КАМЕРА ГАСИТЕЛЬНАЯ В КОМПЛЕКТЕ СО СПЕЦИАЛЬНЫМ ОСНОВАНИЕМ	3
104199	НАСОС E2-7 SMART PUMP (EU)	3
104201	КЛАПАН ПРЕДОХРАНИТЕЛЬНЫЙ ДЛЯ НАСОСА SMART PUMP – ФИТИНГ 1,5" САНИТАРНЫЙ, ВЕРСИЯ НА 16 бар	3
104205	НАСОС MARLE 15/6	3
104207	УСТАНОВКА НАСОСНАЯ MARLE 15 + РЕГУЛЯТОР ДАВЛЕНИЯ ВОЗДУХА + ВСАСЫВАЮЩАЯ ТРУБКА ДЛЯ БАКОВ НА 25 л	3
104208	УСТАНОВКА НАСОСНАЯ MARLE 15 + ТЕЛЕЖКА + РЕГУЛЯТОР ДАВЛЕНИЯ ВОЗДУХА + ВСАСЫВАЮЩАЯ ТРУБКА ДЛЯ БАКОВ НА 25 л	3
104209	УСТАНОВКА НАСОСНАЯ MARLE 15 + ТЕЛЕЖКА + РЕГУЛЯТОР ДАВЛЕНИЯ ВОЗДУХА + ФИЛЬТР + ВСАСЫВАЮЩАЯ ТРУБКА ДЛЯ БАКОВ НА 25 л	3
104210	УСТАНОВКА НАСОСНАЯ MARLE 15 + РЕГУЛЯТОР ДАВЛЕНИЯ ВОЗДУХА + ФИЛЬТР + ВСАСЫВАЮЩАЯ ТРУБКА ДЛЯ БАКОВ НА 25 л	3

Артикул	Описание	Код наличия
104211	НАСОС MARLE 15 + РЕГУЛЯТОР ДАВЛЕНИЯ ВОЗДУХА + ВСАСЫВАЮЩАЯ ТРУБКА ДЛЯ БАКОВ НА 25 л + РЕГУЛЯТОР ДАВЛЕНИЯ ЛКМ	3
104212	НАСОС MARLE 15 + ТЕЛЕЖКА + РЕГУЛЯТОР ДАВЛЕНИЯ ВОЗДУХА + ВСАСЫВАЮЩАЯ ТРУБКА ДЛЯ БАКОВ НА 25 л + РЕГУЛЯТОР ДАВЛЕНИЯ ЛКМ	3
104213	НАСОС MARLE 15 + ТЕЛЕЖКА + РЕГУЛЯТОР ДАВЛЕНИЯ ВОЗДУХА + ФИЛЬТР + ВСАСЫВАЮЩАЯ ТРУБКА ДЛЯ БАКОВ НА 25 л + РЕГУЛЯТОР ДАВЛЕНИЯ ЛКМ	3
104214	НАСОС MARLE 15 + РЕГУЛЯТОР ДАВЛЕНИЯ ВОЗДУХА + ФИЛЬТР + ВСАСЫВАЮЩАЯ ТРУБКА ДЛЯ БАКОВ НА 25 л + РЕГУЛЯТОР ДАВЛЕНИЯ ЛКМ	3
104215	НАСОС MARLE 15 AFP + ТЕЛЕЖКА + РЕГУЛЯТОР ДАВЛЕНИЯ ВОЗДУХА + ФИЛЬТР + ВСАСЫВАЮЩАЯ ТРУБКА ДЛЯ БАКОВ НА 25 л	3
104226	НАСОС EV2-30 SMART PUMP (ВЕРСИЯ ДЛЯ ЕС)	3
104255-LH	НАСОС ЭЛЕКТРИЧЕСКИЙ ВЫСОКОГО ДАВЛЕНИЯ E10-280 + РАСПЫЛИТЕЛЬ ДИСТАНЦИОННОГО УПРАВЛЕНИЯ – НИТРИДИРОВАННОЕ ПОКРЫТИЕ	3
104255-RH	НАСОС ЭЛЕКТРИЧЕСКИЙ ВЫСОКОГО ДАВЛЕНИЯ E10-280 + РАСПЫЛИТЕЛЬ ДИСТАНЦИОННОГО УПРАВЛЕНИЯ – НИТРИДИРОВАННОЕ ПОКРЫТИЕ	3
104256-LH	НАСОС ЭЛЕКТРИЧЕСКИЙ ВЫСОКОГО ДАВЛЕНИЯ E10-280 + РАСПЫЛИТЕЛЬ ДИСТАНЦИОННОГО УПРАВЛЕНИЯ – КЕРАМИЧЕСКОЕ ПОКРЫТИЕ	3
104256-RH	НАСОС ЭЛЕКТРИЧЕСКИЙ ВЫСОКОГО ДАВЛЕНИЯ E10-280 + РАСПЫЛИТЕЛЬ ДИСТАНЦИОННОГО УПРАВЛЕНИЯ – КЕРАМИЧЕСКОЕ ПОКРЫТИЕ	3
104257-LH	НАСОС ЭЛЕКТРИЧЕСКИЙ ВЫСОКОГО ДАВЛЕНИЯ E14-210 + РАСПЫЛИТЕЛЬ ДИСТАНЦИОННОГО УПРАВЛЕНИЯ – НИТРИДИРОВАННОЕ ПОКРЫТИЕ	3
104257-RH	НАСОС ЭЛЕКТРИЧЕСКИЙ ВЫСОКОГО ДАВЛЕНИЯ E14-210 + РАСПЫЛИТЕЛЬ ДИСТАНЦИОННОГО УПРАВЛЕНИЯ – НИТРИДИРОВАННОЕ ПОКРЫТИЕ	3
104258-LH	НАСОС ЭЛЕКТРИЧЕСКИЙ ВЫСОКОГО ДАВЛЕНИЯ E14-210 + РАСПЫЛИТЕЛЬ ДИСТАНЦИОННОГО УПРАВЛЕНИЯ – КЕРАМИЧЕСКОЕ ПОКРЫТИЕ	3
104258-RH	НАСОС ЭЛЕКТРИЧЕСКИЙ ВЫСОКОГО ДАВЛЕНИЯ E14-210 + РАСПЫЛИТЕЛЬ ДИСТАНЦИОННОГО УПРАВЛЕНИЯ – КЕРАМИЧЕСКОЕ ПОКРЫТИЕ	3
104259-LH	НАСОС ЭЛЕКТРИЧЕСКИЙ ВЫСОКОГО ДАВЛЕНИЯ E20-140 + РАСПЫЛИТЕЛЬ ДИСТАНЦИОННОГО УПРАВЛЕНИЯ – НИТРИДИРОВАННОЕ ПОКРЫТИЕ	3
104259-RH	НАСОС ЭЛЕКТРИЧЕСКИЙ ВЫСОКОГО ДАВЛЕНИЯ E20-140 + РАСПЫЛИТЕЛЬ ДИСТАНЦИОННОГО УПРАВЛЕНИЯ – НИТРИДИРОВАННОЕ ПОКРЫТИЕ	3
104260-LH	НАСОС ЭЛЕКТРИЧЕСКИЙ ВЫСОКОГО ДАВЛЕНИЯ E20-140 + РАСПЫЛИТЕЛЬ ДИСТАНЦИОННОГО УПРАВЛЕНИЯ – КЕРАМИЧЕСКОЕ ПОКРЫТИЕ	3
104260-RH	НАСОС ЭЛЕКТРИЧЕСКИЙ ВЫСОКОГО ДАВЛЕНИЯ E20-140 + РАСПЫЛИТЕЛЬ ДИСТАНЦИОННОГО УПРАВЛЕНИЯ – КЕРАМИЧЕСКОЕ ПОКРЫТИЕ	3
105-1084-10	СИСТЕМА GRANI-COAT SYSTEM 10 US GAL	3
105-1084-5	СИСТЕМА GRANI-COAT SYSTEM 5 US GAL	3
105450	ПНЕВМОДВИГАТЕЛЬ L20	3
10553-05	ГАЙКА СПЕЦИАЛЬНАЯ	2
10553-06	ГАЙКА СПЕЦИАЛЬНАЯ 5/8-20	2
106-1061	КОМПЛЕКТ ЗАПАСНЫХ ЧАСТЕЙ (РАСПЫЛИТЕЛЬ 18N)	3
106-1073	КОМПЛЕКТ ЗАПАСНЫХ ЧАСТЕЙ (МАТЕРИАЛЬНАЯ СЕКЦИЯ В)	3
106-1078	КОМПЛЕКТ ЗАПАСНЫХ ЧАСТЕЙ ДЛЯ ПИСТОЛЕТОВ 43P	2
106-1118	РЕМКОМПЛЕКТ ДЛЯ ПИСТОЛета 43РА	3
106-1120	КОМПЛЕКТ ЗАПАСНЫХ ЧАСТЕЙ (MAV/RICK)	3
106-1139	КОМПЛЕКТ ЗАПАСНЫХ ЧАСТЕЙ	3
106-1154	КОМПЛЕКТ ЗАПАСНЫХ ЧАСТЕЙ (2001GW)	3
106-1170	КОМПЛЕКТ УПЛОТНЕНИЙ ИЗ ПАС	3
106-1171	РЕМКОМПЛЕКТ МАТЕРИАЛЬНОЙ СЕКЦИИ	3
106-1172	РЕМКОМПЛЕКТ ВОЗДУШНОЙ СЕКЦИИ ДЛЯ РАСПЫЛИТЕЛЕЙ CENTURY*	3
106-1173	КОМПЛЕКТ УПЛОТНИТЕЛЬНЫХ КОЛЕЦ ДЛЯ РАСПЫЛИТЕЛЕЙ CENTURY*	3
106-1174	КОМПЛЕКТ МЯГКИХ СЕДЕЛ (102-2400)	3
106-1175	РЕМКОМПЛЕКТ ФИЛЬТРА*	3
106-1224	КОМПЛЕКТ УПЛОТНЕНИЙ (101-1950)	3
106-1251	КОМПЛЕКТ МЯГКИХ УПЛОТНЕНИЙ ДЛЯ РАСПЫЛИТЕЛЕЙ LEL*	3
106-1252	РЕМКОМПЛЕКТ МАТЕРИАЛЬНОЙ СЕКЦИИ, 102-3600	3
106-1256	КОМПЛЕКТ МЯГКИХ УПЛОТНЕНИЙ (101-2170)	2
106-1262	КОМПЛЕКТ МЯГКИХ УПЛОТНЕНИЙ	3
106-1264	РЕМКОМПЛЕКТ	3
106-1265	РЕМКОМПЛЕКТ ПНЕВМОДВИГАТЕЛЯ	3
106-1266	РЕМКОМПЛЕКТ	3
106-1267	КОМПЛЕКТ МЯГКИХ УПЛОТНЕНИЙ	3
106-1269	КОМПЛЕКТ ДЛЯ ВОССТАНОВЛЕНИЯ РАСПЫЛИТЕЛЕЙ CENTURY	3
106-1270	КОМПЛЕКТ УПЛОТНЕНИЙ FRX*	2
106-1274	КОМПЛЕКТ УПЛОТНЕНИЙ НАСОСА ПОДАЧИ ОТВЕРДИТЕЛЯ	2
106-1275	РЕМКОМПЛЕКТ НАСОСА ПОДАЧИ ОТВЕРДИТЕЛЯ	3
106-1276	РЕМКОМПЛЕКТ FRX	3
106-1277	КОМПЛЕКТ КРЕПЕЖА FRX*	3
106-1281	КОМПЛЕКТ УПЛОТНЕНИЙ СО СТОПОРНЫМ КОЛЬЦОМ	3
106933	ДВИГАТЕЛЬ ГИДРАВЛИЧЕСКИЙ 11В	3
107070	НАСОС E4-60 SMART PUMP (ВЕРСИЯ ДЛЯ ЕС)	3
107071	НАСОС E2-30 SMART PUMP (ВЕРСИЯ ДЛЯ ЕС)	3
107074-21	НАСОС E2-30 (ВЕРСИЯ ДЛЯ США)	3
107093	НАСОС E2-40 SMART PUMP (ВЕРСИЯ ДЛЯ ЕС)	3
107-1181	КЛАПАН ОБРАТНЫЙ	3
107-1229	ФИЛЬТР ПРЕДВАРИТЕЛЬНОЙ ОЧИСТКИ	3
107-1287	СМЕСИТЕЛЬ СТАТИЧЕСКИЙ (ОДНОРАЗОВЫЙ)	3
107-1345	ШПЛИНТ	3
107-1355	ЭЛЕМЕНТ ОДНОРАЗОВЫЙ	2
107-1412	ПОДШИПНИК ШТОКА КОНЦЕВОЙ	3
107-1415	КРЫШКА	3
107-1417	ФИЛЬТР ПРЕДВАРИТЕЛЬНОЙ ОЧИСТКИ	3
107-1433	МАНОМЕТР	3
107-1528	КОЛЬЦО УПЛОТНИТЕЛЬНОЕ	3
107-1531	ГАЙКА СТОПОРНАЯ TRU-SEAL	3
107-1533	УПЛОТНЕНИЕ V-ОБРАЗНОГО СЕЧЕНИЯ	3
107-1637	МАНОМЕТР 100#, НЕРЖ. СТАЛЬ	3
107-1646	ФИТИНГ УГЛОВОЙ ВВЕРТНОЙ	3
107-1649	КЛАПАН ПРЕДОХРАНИТЕЛЬНЫЙ	3

Алфавитно-цифровой указатель

Артикул	Описание	Код наличия
107-1650	РЕМКОМПЛЕКТ ДЛЯ 107-1649	3
107-1666	КОМПЛЕКТ ПРУЖИНЫ НИЗКОГО ДАВЛЕНИЯ	3
107-1667	КОМПЛЕКТ ПРУЖИНЫ СРЕДНЕГО ДАВЛЕНИЯ	3
107-1670	КРАН ШАРОВЫЙ	3
107-1671	КЛАПАН ИГОЛЬЧАТЫЙ	3
107-1672	ПЕРЕХОДНИК ПОВОРОТНЫЙ	3
107-1680	КОМПЛЕКТ УПЛОТНЕНИЙ	3
107-1684	КОМПЛЕКТ ВЕРХНЕГО УПЛОТНЕНИЯ	3
107-1685	УПЛОТНЕНИЕ НИЖНЕЕ	3
10773-16C	ВИНТ С ВНУТРЕННИМ ШЕСТИГРАННИКОМ #6	3
107754	РЕГУЛЯТОР ОБРАТНОГО ДАВЛЕНИЯ 1.5" С НИЗКИМ СДВИГОМ 15 бар	3
107754-B-B	РЕГУЛЯТОР ОБРАТНОГО ДАВЛЕНИЯ 1.5" – РУЧНОЕ УПРАВЛЕНИЕ	3
107754-C-C	РЕГУЛЯТОР ОБРАТНОГО ДАВЛЕНИЯ 1.5" С НИЗКИМ СДВИГОМ 15 бар	3
107754-E-E	РЕГУЛЯТОР ОБРАТНОГО ДАВЛЕНИЯ 1.5" С НИЗКИМ СДВИГОМ 15 бар	3
107754-G-G	РЕГУЛЯТОР ОБРАТНОГО ДАВЛЕНИЯ 1.5" С НИЗКИМ СДВИГОМ 15 бар	3
107754-H-H	РЕГУЛЯТОР ОБРАТНОГО ДАВЛЕНИЯ 1.5" С НИЗКИМ СДВИГОМ 15 бар	3
107754-L-L	РЕГУЛЯТОР ОБРАТНОГО ДАВЛЕНИЯ 1.5" С НИЗКИМ СДВИГОМ 15 бар	3
107755	РЕГУЛЯТОР ОБРАТНОГО ДАВЛЕНИЯ 1.5" С НИЗКИМ СДВИГОМ, ВОЗДУШНОЕ УПРАВЛЕНИЕ	3
107755-B-B	РЕГУЛЯТОР ОБРАТНОГО ДАВЛЕНИЯ 1.5" С НИЗКИМ СДВИГОМ, ВОЗДУШНОЕ УПРАВЛЕНИЕ	3
107755-C-C	РЕГУЛЯТОР ОБРАТНОГО ДАВЛЕНИЯ 1.5" С НИЗКИМ СДВИГОМ, ВОЗДУШНОЕ УПРАВЛЕНИЕ	3
107755-D-D	РЕГУЛЯТОР ОБРАТНОГО ДАВЛЕНИЯ 1.5" С НИЗКИМ СДВИГОМ, ВОЗДУШНОЕ УПРАВЛЕНИЕ	3
107755-G-G	РЕГУЛЯТОР ОБРАТНОГО ДАВЛЕНИЯ 1.5", ВОЗДУШНОЕ УПРАВЛЕНИЕ	3
107755-H-H	РЕГУЛЯТОР ОБРАТНОГО ДАВЛЕНИЯ 1.5" С НИЗКИМ СДВИГОМ, ВОЗДУШНОЕ УПРАВЛЕНИЕ	3
107755-L-L	РЕГУЛЯТОР ОБРАТНОГО ДАВЛЕНИЯ 1.5" С НИЗКИМ СДВИГОМ, ВОЗДУШНОЕ УПРАВЛЕНИЕ	3
107755-M-M	РЕГУЛЯТОР ОБРАТНОГО ДАВЛЕНИЯ 1.5" С НИЗКИМ СДВИГОМ, ВОЗДУШНОЕ УПРАВЛЕНИЕ	3
107757	РЕГУЛЯТОР ОБРАТНОГО ДАВЛЕНИЯ 3/4", 15 бар (БЕЗ ФИТИНГОВ)	3
107757-R-R	РЕГУЛЯТОР ОБРАТНОГО ДАВЛЕНИЯ 3/4", 15 бар, ФИТИНГ 3/4" САНИТАРНЫЙ	3
107757-S-S	РЕГУЛЯТОР ОБРАТНОГО ДАВЛЕНИЯ 3/4", 15 бар, ФИТИНГ 1" САНИТАРНЫЙ	3
107757-T-T	РЕГУЛЯТОР ОБРАТНОГО ДАВЛЕНИЯ 3/4", 15 бар, ФИТИНГ 3/4" NPT (F)	3
107757-U-U	РЕГУЛЯТОР ОБРАТНОГО ДАВЛЕНИЯ 3/4", 15 бар, ФИТИНГ Rc 3/4" BSPT (F)	3
107757-W-W	РЕГУЛЯТОР ОБРАТНОГО ДАВЛЕНИЯ 3/4", 15 бар, ФИТИНГ G 3/4" BSP (нар. резьба)	3
107757-Y-Y	РЕГУЛЯТОР ОБРАТНОГО ДАВЛЕНИЯ 3/4", 15 бар, Rc 1/2" BSPT (F)	3
107758	РЕГУЛЯТОР ОБРАТНОГО ДАВЛЕНИЯ 3/4", ВОЗДУШНОЕ УПРАВЛЕНИЕ (БЕЗ ФИТИНГОВ)	3
107758-R-R	РЕГУЛЯТОР ОБРАТНОГО ДАВЛЕНИЯ 3/4", ВОЗДУШНОЕ УПРАВЛЕНИЕ, ФИТИНГ 3/4" САНИТАРНЫЙ	3
107758-S-S	РЕГУЛЯТОР ОБРАТНОГО ДАВЛЕНИЯ 3/4", ВОЗДУШНОЕ УПРАВЛЕНИЕ, ФИТИНГ 1" САНИТАРНЫЙ	3
107758-T-T	РЕГУЛЯТОР ОБРАТНОГО ДАВЛЕНИЯ 3/4", ВОЗДУШНОЕ УПРАВЛЕНИЕ, ФИТИНГ 3/4" NPT (F)	3
107758-U-U	РЕГУЛЯТОР ОБРАТНОГО ДАВЛЕНИЯ 3/4", ВОЗДУШНОЕ УПРАВЛЕНИЕ, ФИТИНГ Rc 3/4" BSPT (F)	3
107758-V-V	РЕГУЛЯТОР ОБРАТНОГО ДАВЛЕНИЯ 3/4", ВОЗДУШНОЕ УПРАВЛЕНИЕ	3
107758-Y-Y	РЕГУЛЯТОР ОБРАТНОГО ДАВЛЕНИЯ 3/4", ВОЗДУШНОЕ УПРАВЛЕНИЕ, ФИТИНГ Rc 1/2" BSPT (F)	3
107760	РЕГУЛЯТОР ОБРАТНОГО ДАВЛЕНИЯ 3/4" С ФУНКЦИЕЙ ПРОМЫВКИ, ВОЗДУШНОЕ УПРАВЛЕНИЕ	3
107760-R-R	РЕГУЛЯТОР ОБРАТНОГО ДАВЛЕНИЯ 3/4" С ФУНКЦИЕЙ ПРОМЫВКИ, ВОЗДУШНОЕ УПРАВЛЕНИЕ	3
107867	КОРПУС ФИЛЬТРА ВЫСОКОГО ДАВЛЕНИЯ (УГЛ. СТАЛЬ)	3
107868	КОРПУС КАРТРИДЖНОГО ФИЛЬТРА 10", ФИТИНГ 1 1/2" САНИТАРНЫЙ (ФЭП)	3
107869	КОРПУС КАРТРИДЖНОГО ФИЛЬТРА 20", ФИТИНГ 1 1/2" САНИТАРНЫЙ (ФЭП)	3
107870	КОРПУС КАРТРИДЖНОГО ФИЛЬТРА 10", ФИТИНГ 1" САНИТАРНЫЙ (ФЭП)	3
107871	КОРПУС КАРТРИДЖНОГО ФИЛЬТРА 10", ФИТИНГ 1" BSP (ФЭП)	3
107872	КОРПУС КАРТРИДЖНОГО ФИЛЬТРА 20", ФИТИНГ 1" BSP (ФЭП)	3
107873	КОРПУС КАРТРИДЖНОГО ФИЛЬТРА 20", ФИТИНГ 1" САНИТАРНЫЙ (ФЭП)	3
107874	КОРПУС КАРТРИДЖНОГО ФИЛЬТРА 5", ФИТИНГ 1" BSP (ФЭП)	3
107875	КОРПУС КАРТРИДЖНОГО ФИЛЬТРА 5", ФИТИНГ 1" САНИТАРНЫЙ (ФЭП)	3
107906	РЕГУЛЯТОР ДАВЛЕНИЯ ЛКМ (ВЫСОКОЕ ДАВЛЕНИЕ) 5000 psi, ФИТИНГ 3/4" NPT	3
107908	РЕГУЛЯТОР ОБРАТНОГО ДАВЛЕНИЯ (ВЫСОКОЕ ДАВЛЕНИЕ) 5000 psi, ФИТИНГ 3/4" NPT	3
107922	ФИЛЬТР КАРТРИДЖНЫЙ МАЛЫЙ	3
107922-R-R	ФИЛЬТР КАРТРИДЖНЫЙ – ФИТИНГ 3/4" САНИТАРНЫЙ	3
107922-S-S	ФИЛЬТР КАРТРИДЖНЫЙ – ФИТИНГ 1" САНИТАРНЫЙ	3
107922-T-T	ФИЛЬТР КАРТРИДЖНЫЙ – ФИТИНГ 3/4" NPT	3
107922-U-U	ФИЛЬТР КАРТРИДЖНЫЙ – ФИТИНГ 3/4" BSPT	3
107922-V-V	ФИЛЬТР КАРТРИДЖНЫЙ – ФИТИНГ 28 мм COM	3
107922-W-W	ФИЛЬТР КАРТРИДЖНЫЙ – ФИТИНГ 3/4" BSP H	3
107922-Y-Y	ФИЛЬТР КАРТРИДЖНЫЙ – ФИТИНГ 1/2" BSPT	3
107922-Z-Z	ФИЛЬТР КАРТРИДЖНЫЙ – ФИТИНГ 3/8" BSPT	3
107923	ФИЛЬТР Easi Flush – ФИТИНГ ВПУСКНОЙ 3/4"	3
107923-R	ФИЛЬТР Easi Flush – ФИТИНГ ВПУСКНОЙ 3/4" – ФИТИНГ ВЫПУСКНОЙ 3/4"	3
107923-S	ФИЛЬТР Easi Flush – ФИТИНГ ВПУСКНОЙ 3/4" – ФИТИНГ ВЫПУСКНОЙ 1"	3
107924	ФИЛЬТР Easi Flush – ФИТИНГ ВПУСКНОЙ 1"	3
107924-R	ФИЛЬТР Easi Flush – ФИТИНГ ВПУСКНОЙ 1" – ФИТИНГ ВЫПУСКНОЙ 3/4"	3
107924-S	ФИЛЬТР Easi Flush – ФИТИНГ ВПУСКНОЙ 1" – ФИТИНГ ВЫПУСКНОЙ 1"	3
107925	ФИЛЬТР DX200 БЕЗ ДОП. КОМПЛЕКТАЦИИ	2
107926	РЕГУЛЯТОР ОБРАТНОГО ДАВЛЕНИЯ 0,75" С НИЗКИМ СДВИГОМ, ВОЗДУШНОЕ УПРАВЛЕНИЕ	3
108120	КОМПЛЕКТ ВОЗДУШНОГО РЕЗЕРВУАРА	3
108121	КОМПЛЕКТ УСИЛИТЕЛЯ ДАВЛЕНИЯ ВОЗДУХА	3
108-91507	СОПЛО CENTURY AY-015 x 7"	3

Артикул	Описание	Код наличия
108-91807	СОПЛО CENTURY AY-018 x 7"	3
108-91809	СОПЛО CENTURY AY-018 x 9"	3
108-92107	СОПЛО CENTURY AY-021 x 7"	3
108-92109	СОПЛО РАСПЫЛИТЕЛЬНЫЙ CENTURY	3
108-92609	СОПЛО CENTURY AY-026 x 9"	3
108-93109	СОПЛО CENTURY AY-031 x 9"	3
108-94107	СОПЛО CENTURY AY-041 x 7"	3
108-94407	СОПЛО CENTURY AY-044 x 7"	3
108-94409	СОПЛО CENTURY AY-044 x 9"	3
108-95109	СОПЛО CENTURY AY-051 x 9"	3
108-95707	СОПЛО CENTURY	3
10962-00	ПРОСТАВКА ДЛЯ КРАСКОРАСПЫЛИТЕЛЯ NO. 2	3
10972-00	КОРПУС И ВТУЛКА В СБОРЕ	3
10974-00	КОРПУС ВОЗДУШНОГО КЛАПАНА	3
10975-00	КЛАПАН ВОЗДУШНЫЙ В СБОРЕ	2
10979-02	ПРИЕМОПЕРЕДАТЧИК ВОЛОКОННО-ОПТИЧЕСКИЙ В СБОРЕ	3
10979-04	ПРИЕМОПЕРЕДАТЧИК ВОЛОКОННО-ОПТИЧЕСКИЙ В СБОРЕ	3
109-898	ПЕРЕХОДНИК ШТОКА ДВИГАТЕЛЯ	3
10X12-14-SS	ФИТИНГ ШЛАНГОВЫЙ 1/4" NPS	3
10X12-14-SS-90	ФИТИНГ ШЛАНГОВЫЙ 1/4" NPS	3
10X12-38-SG	РУКАВ ПРУЖИНЫЙ	3
10X12-38-SS	ФИТИНГ ШЛАНГОВЫЙ 3/8" NPS (F)	3
10X12-38-SS-90	ФИТИНГ ВНЕШН. ДИАМ. 12 мм, ВНУТР. ДИАМ. 10 мм x 3/8" NPS (F) 90°	3
11-0006	ШЛАНГ ФЭП 4 x 6 КРУГЛОГО СЕЧЕНИЯ	3
1108-3575	КЛАПАН РАСПЫЛИТЕЛЬНЫЙ	3
1108-35B	ДЕРЖАТЕЛЬ ДЛЯ ВЕРЕСИВНОГО (ПОВОРТНОГО) СОПЛА TWIST TIP 3500 psi	3
1108-35F	ДЕРЖАТЕЛЬ ДЛЯ ПЛОСКОГО СОПЛА 3500 psi	3
1108-75B	ДЕРЖАТЕЛЬ ДЛЯ ВЕРЕСИВНОГО (ПОВОРТНОГО) СОПЛА TWIST TIP 7500 psi	2
111029	МАТЕРИАЛЬНОЕ СОПЛО	2
111031S	КОЛЬЦО СТОПОРНОЕ	3
111032	СОПЛО ВОЗДУШНОЕ #1	3
111038	СОПЛО МАТЕРИАЛЬНОЕ #2 (БЕЛЫЙ ЦВЕТ)	3
111067S	КОЛЬЦО УПЛОТНИТЕЛЬНОЕ	3
111069S	КОЛЬЦО УПЛОТНИТЕЛЬНОЕ	3
111279	СОПЛО ВОЗДУШНОЕ	2
11183 POS.8	ПЛАСТИНА ФРИКЦИОННАЯ FT, 7 РАЗДЕЛИТЕЛЕЙ	3
11183-30-POS7	ПЛАСТИНА ЦЕНТРАЛЬНАЯ С ШЕСТЕРЕННЫМИ КОЛЕСАМИ	3
11385L00	КОМПЛЕКТ ЗАПАСНЫХ ЧАСТЕЙ ДЛЯ КРАСКОРАСПЫЛИТЕЛЯ NO. 2 (ПНЕВМ.)	3
114-00704	СОПЛО (0,007", 2"-4", 20")	2
114-00706	СОПЛО (0,007", 4"-6", 30")	2
114-00708	СОПЛО (0,007", 6"-8", 40")	2
114-00902	СОПЛО (0,009", 2", 10")	2
114-00906	СОПЛО (0,009", 4"-6", 30")	2
114-00908	СОПЛО (0,009", 6"-8", 40")	2
114-00910	СОПЛО (0,009", 8"-10", 50")	2
114-00912	СОПЛО (0,009", 10"-12", 60")	2
114-01104	СОПЛО (0,011", 2"-4", 20")	2
114-01106	СОПЛО (0,011", 4"-6", 30")	2
114-01108	СОПЛО (0,011", 6"-8", 40")	3
114-01110	СОПЛО (0,011", 8"-10", 50")	3
114-01112	СОПЛО (0,011", 10"-12", 60")	2
114-01114	СОПЛО (0,011", 12"-14", 70")	3
114-01304	СОПЛО (0,013", 2"-4", 20")	2
114-01306	СОПЛО (0,013", 4"-6", 30")	2
114-01308	СОПЛО (0,013", 6"-8", 40")	3
114-01310	СОПЛО (0,013", 8"-10", 50")	2
114-01312	СОПЛО (0,013", 10"-12", 60")	2
114-01314	СОПЛО (0,013", 12"-14", 70")	2
114-01316	СОПЛО (0,013", 14"-16", 80")	2
114-01506	СОПЛО (0,015", 4"-6", 30")	2
114-01508	СОПЛО (0,015", 6"-8", 40")	2
114-01510	СОПЛО (0,015", 8"-10", 50")	2
114-01512	СОПЛО (0,015", 10"-12", 60")	2
114-01514	СОПЛО (0,015", 12"-14", 70")	2
114-01516	СОПЛО (0,015", 14"-16", 80")	2
114-01518	СОПЛО (0,015", 16"-18", 90")	2
114-01706	СОПЛО (0,017", 4"-6", 30")	2
114-01708	СОПЛО (0,017", 6"-8", 40")	2
114-01710	СОПЛО (0,017", 8"-10", 50")	2
114-01712	СОПЛО (0,017", 10"-12", 60")	2
114-01714	СОПЛО (0,017", 12"-14", 70")	2
114-01716	СОПЛО (0,017", 14"-16", 80")	3
114-01718	СОПЛО (0,017", 17"-18", 90")	2
114-01906	СОПЛО (0,019", 4"-6", 30")	3

* В настоящее время доступно, но рассматривается вопрос о снятии с производства

** Снято с производства – будет недоступно по мере исчерпания запасов

1. Товары, обычно доступные для отправки в течение 48 часов

2. Товары в ограниченном количестве, доступные для отправки в течение 48 часов

3. Товары, приобретаемые или изготавливаемые на заказ

Артикул	Описание	Код наличия
114-01908	СОПЛО (0,019", 6"-8", 40°)	3
114-01910	СОПЛО (0,019", 8"-10", 50°)	2
114-01912	СОПЛО (0,019", 10"-12", 60°)	2
114-01914	СОПЛО (0,019", 12"-14", 70°)	3
114-01916	СОПЛО (0,019", 14"-16", 80°)	2
114-01918	СОПЛО (0,019", 17"-18", 90°)	3
114-02110	СОПЛО (0,021", 8"-10", 50°)	3
114-02112	СОПЛО (0,021", 10"-12", 60°)	3
114-02114	СОПЛО (0,021", 12"-14", 70°)	3
114-02116	СОПЛО (0,021", 14"-16", 80°)	3
114-02118	СОПЛО (0,021", 17"-18", 90°)	3
114-02410	СОПЛО (0,024", 8"-10", 50°)	3
114-02412	СОПЛО (0,024", 10"-12", 60°)	3
114-02414	СОПЛО (0,024", 12"-14", 70°)	3
114-02416	СОПЛО (0,024", 14"-16", 80°)	3
114-02710	СОПЛО (0,027", 8"-10", 50°)	3
114-02712	СОПЛО (0,027", 10"-12", 60°)	3
114-02716	СОПЛО (0,027", 14"-16", 80°)	3
114-02718	СОПЛО (0,027", 17"-18", 90°)	3
11488-00	КОЖУХ С ЧАШЕЙ 4" В СБОРЕ	3
11491-00	КОЖУХ С ЧАШЕЙ 2 3/4" В СБОРЕ	3
11492-00	КОЖУХ С ЧАШЕЙ 6" В СБОРЕ	3
116580-30-0	ВАЛ ПРИВОДНОЙ 12 мм	3
116580-30-4	Вал приводной 12 мм с покрытием ADLC	3
116673B-28	Картридж / блок подшипника	3
11689-03	ПРЕДОХРАНИТЕЛЬ	3
11745-02	ТРУБКА ТЕРМОУСАДОЧНАЯ ЧЕРНАЯ 1/2"	3
11753-05	Шпонка направляющая 4x4x25 DIN 6885/1	3
11753-07	Шпонка направляющая 6x6x25 DIN6885/1	3
11775-05	РУКАВ ЗАЩИТНЫЙ 55 мм СЕРЫЙ	2
11775-10	РУКАВ ЗАЩИТНЫЙ 30 мм СЕРЫЙ	2
11777-04	КЛЕММА ЗАЗЕМЛЕНИЯ А1	2
11779-11	ИЗОЛИРОВАННЫЙ КАБЕЛЬНЫЙ НАКОНЕЧНИК М6	3
11784-01	ФИТИНГ ТИПА F СЕЕ 7/4	2
11800-01	Используется с поз. 74185-00	2
11800L36	ШЛАНГ ВОЗДУШНЫЙ 11 м, ВНУТР. ДИАМ. 9 мм	3
118-18S	СОПЛО CENTURY LEL В СБОРЕ	3
118-18W	СОПЛО CENTURY LEL В СБОРЕ	3
118-21S	СОПЛО CENTURY LEL В СБОРЕ	3
118-21W	СОПЛО CENTURY LEL В СБОРЕ	3
118-27S	СОПЛО CENTURY LEL В СБОРЕ	3
118-27W	СОПЛО CENTURY LEL В СБОРЕ	3
118-36N	СОПЛО CENTURY LEL В СБОРЕ	3
118-36S	СОПЛО CENTURY LEL В СБОРЕ	3
11842-18	ИНСТРУМЕНТ ДЛЯ СЕДЛА РЕМ*	3
11842-19	ФИТИНГ ВОЗДУШНЫЙ 7/16"-20" ДЛЯ РЕМ	2
11842-20	ФИТИНГ (ФИТИНГ)	2
11842-21	РЕЗЬБОВОЙ НИППЕЛЬ 7/16"	3
11842-22	ФИТИНГ СОЕДИНИТЕЛЬНЫЙ	2
11842-25	СОПЛО 1,2 мм REAIII	2
11842-28	ПОВОРОТНЫЙ ФИТИНГ ДЛЯ РЕМ	2
11842-33	СОПЛО REA MOD.63 D=1,45	2
11842-35	КОЛЬЦО СТОПОРНОЕ	2
11842-36	ВВОД КАБЕЛЬНЫЙ С ЗАЩИТОЙ ОТ ИЗЛОМА PG9 HS-КАВ	2
11842-37	КРОНШТЕЙН КАБЕЛЬНЫЙ	3
11842-38	КОЛЬЦО РЕЗЬБОВОЕ	2
11842-39	СОПЛО В СБОРЕ КРУГЛОЕ МАЛОЕ D=20 мм	2
11842-39E	СОПЛО КРУГЛОЕ ДЛЯ VESTOR L.P.	2
11842-40	КРУГЛОЕ СОПЛО ДЛЯ ВОЗДУШНОЙ ГОЛОВЫ	2
11842-43	ПОРШЕНЬ ВОЗДУШНЫЙ	2
11842-44	ВТУЛКА ДЛЯ КАБЕЛЯ HS	2
11842-45	ЗАГЛУШКА REA 3	2
11842-49	СОПЛО КРУГЛОЕ REA	2
11842-51	ВКЛАДЫШ СОПЛА ND RS	3
11842-52	ПРОСТАВКА	2
11842-53	ПЕРЕХОДНИК	2
11843-0815	СОПЛО 90 мм, D=0,23 мм, 15°	2
11843-0830	СОПЛО 80 мм, D=0,33 мм, 15°	2
11843-1040	СОПЛО 100 мм, D=0,38 мм, 15°	3
11843-1515	СОПЛО 150 мм, D=0,23 мм, 25°	2
11843-1520	СОПЛО 150 мм, D=0,28 мм, 25°	2
11843-1530	СОПЛО 150 мм, D=0,33 мм, 25°	2
11843-1540	СОПЛО 150 мм, D=0,38 мм, 25°	2
11843-1550	СОПЛО 150 мм, D=0,42 мм, 25°	2

Артикул	Описание	Код наличия
11843-2020	СОПЛО 200 мм, D=0,28 мм, 40°	2
11843-2030	СОПЛО 200 мм, D=0,33 мм, 40°	2
11843-2040	СОПЛО 200 мм, D=0,38 мм, 40°	2
11843-2215	СОПЛО 220 мм, D=0,23 мм, 45°	2
11843-2515	СОПЛО 250 мм, D=0,23 мм, 50°	2
11843-2520	СОПЛО 250 мм, D=0,28 мм, 65°	2
11843-2530	СОПЛО 250 мм, D=0,33 мм, 50°	2
11843-2540	СОПЛО 250 мм, D=0,38 мм, 50°	2
11843-2550	СОПЛО 250 мм, D=0,42 мм, 50°	2
11843-2560	СОПЛО 250 мм, D=0,46 мм, 50°	2
11843-2580	СОПЛО 250 мм, D=0,53 мм, 50°	2
11843-3020	СОПЛО 300 мм, D=0,28 мм, 65°	2
11843-3030	СОПЛО 300 мм, D=0,33 мм, 65°	2
11843-3040	СОПЛО 300 мм, D=0,38 мм, 65°	2
11843-3050	СОПЛО 300 мм, D=0,42 мм, 65°	2
11843-3530	СОПЛО 350 мм, D=0,33 мм, 80°	2
11843-3540	СОПЛО 350 мм, D=0,38 мм, 80°	2
11843-3550	СОПЛО 350 мм, D=0,42 мм, 72,3°	2
11843-3560	СОПЛО 350 мм, D=0,46 мм, 65°	3
11844-02	ПРОКЛАДКА ДЛЯ СОПЛА REM	2
11844-04	ДИСК ДЛЯ ФИЛЬТРА (ПТФЭ)	2
118-44N	СОПЛО CENTURY LEL В СБОРЕ	3
118-44S	СОПЛО CENTURY LEL В СБОРЕ	3
11848-25	КАБЕЛЬ ДЛЯ КРАСКОРАСПЫЛИТЕЛЯ HS	3
11848-75	КАБЕЛЬ ДЛЯ КРАСКОРАСПЫЛИТЕЛЯ HS	3
11858-26	ФИЛЬТР 200 меш ДЛЯ НАСОСА HD 23:1	3
1200440100	КЛАПАН	3
1200440410C4	КЛАПАН ВИНТОВОЙ D=4	3
1202002-DV	РЕГУЛЯТОР 1/4" BSP	2
1214400310	КЛАПАН ОБРАТНОГО ДАВЛЕНИЯ	3
12202-06J	НАСОС ШЕСТЕРЕНЧАТЫЙ 3,0 см³ НЕРЖ. СТАЛЬ	3
12202-07-J-T2	НАСОС ШЕСТЕРЕНЧАТЫЙ 2,4 ADLC ПТФЭ	3
12209-2400	МУФТА СОЕДИНИТЕЛЬНАЯ M24 VOWEX	3
12209-2412	МУФТА ШТЕПСЕЛЬНАЯ ЗУБЧАТАЯ VOWEX JUNIOR M24 D=12 ПА	3
12209-2415	Кронштейн VOWEX JUNIOR M24 D=15 ПА	3
12209-2416	МУФТА ШТЕПСЕЛЬНАЯ ЗУБЧАТАЯ VOWEX JUNIOR M24 D=16 ПА	3
12209-2419	КРОНШТЕЙН VOWEX JUNIOR M24 D=20 ПА	3
12209-2422	МУФТА ШТЕПСЕЛЬНАЯ ЗУБЧАТАЯ VOWEX JUNIOR M24 D=22 ПА	3
12226-01	ПЭ ШЛАНГ 12x6 мм (кратно 50 м)	3
12227-18	ШЛАНГ БЕЗВОЗДУШНЫЙ ВЫСОКОГО ДАВЛЕНИЯ 1/4" x 18 м	3
12227-20	ШЛАНГ БЕЗВОЗДУШНЫЙ ВНУТР. ДИАМ. 1/4", СОЕД. 1/4" NPS, 20 м	3
12227-23	ШЛАНГ ВЫСОКОГО ДАВЛЕНИЯ 3/16" 15 м	3
12227-25	ШЛАНГ ВЫСОКОГО ДАВЛЕНИЯ 1/4" 22,5 м	3
12227-30	ШЛАНГ БЕЗВОЗДУШНЫЙ ВЫСОКОГО ДАВЛЕНИЯ 1/4" x 30 м	3
12227-6	ШЛАНГ БЕЗВОЗДУШНЫЙ ВЫСОКОГО ДАВЛЕНИЯ 1/4" x 6 м	3
12230-34	ШЛАНГ ПТФЭ 4x6	3
12230-36	ШЛАНГ ПТФЭ ПРОЗРАЧНЫЙ 6x8	3
12230-38	ШЛАНГ ПТФЭ 8x10	3
12230-39	ШЛАНГ ПТФЭ 9x12	3
12353-04	НИППЕЛЬ ДВОЙНОЙ R1/4"-R3/8"	3
12353-05	НИППЕЛЬ ДВОЙНОЙ R3/8" x R3/8"	2
12353-43	НИППЕЛЬ 1/4" NPS (нар. резьба) x 1/4" NPS (нар. резьба)	3
12367-07	МУФТА SL + ГАЙКА R3/8"	3
12367-0801	ГАЙКА R3/8"	2
12367-09	МУФТА MS F 9 мм LW 243.45	2
12406-02	СТАКАН ИЗМЕРИТЕЛЬНЫЙ 250 см³	2
12406-12	ЗНАК ПРЕДУПРЕЖДАЮЩИЙ – ЭЛЕКТРОСТАТИЧЕСКОЕ ОБОРУДОВАНИЕ	2
12414-10	КАБЕЛЬ ЗАЗЕМЛЕНИЯ 10 мм²	3
12415-31	РАСПРЕДЕЛИТЕЛЬ ВЫСОКОВОЛЬТНЫЙ НА 4 ВЫХОДА	3
12536-02	КОНСОЛЬ ДЛЯ 9060 ГОРИЗОНТАЛЬНАЯ	3
12536-10	ПОДСТАВКА ДЛЯ КРАСКОРАСПЫЛИТЕЛЯ NO. 2	2
12536-13	КОНСОЛЬ ДЛЯ 9060 ВЕРТИКАЛЬНАЯ	2
12536-14	ПОДСТАВКА ДЛЯ КРАСКОРАСПЫЛИТЕЛЯ	3
12MM-TFNSS	ТРУБНАЯ ГАЙКА 12 мм	3
13028-01	РЕЛЕ ПОТОКА HSG MACH	3
130504	КАРТРИДЖ ОСУШИТЕЛЯ D30	3
130505	ИНДИКАТОР ВЛАЖНОСТИ MI	3
130510	ПРОКЛАДКА	3
13076-06	КОЛЬЦО УПЛОТНИТЕЛЬНОЕ (ПТФЭ)	2
13076-08	КОЛЬЦО УПЛОТНИТЕЛЬНОЕ (ПТФЭ)	2
13076-10	КОЛЬЦО УПЛОТНИТЕЛЬНОЕ (ПТФЭ)	2
13076-13	КОЛЬЦО УПЛОТНИТЕЛЬНОЕ (ПТФЭ)	2
13076-34	КОЛЬЦО УПЛОТНИТЕЛЬНОЕ (ПТФЭ)	2
13076-36	КОЛЬЦО УПЛОТНИТЕЛЬНОЕ	3

Алфавитно-цифровой указатель

Артикул	Описание	Код наличия
13076-38	КОЛЬЦО УПЛОТНИТЕЛЬНОЕ ВНУТР. ДИАМ. 1,239" x 0,1379"	2
135-136	УПЛОТНЕНИЕ VITON	3
13521-03	ГАЙКА ЗАЖИМНАЯ (НЕЙЛОН) 3/8"	3
135-77	ЭЛЕМЕНТ ФИЛЬТРУЮЩИЙ (80 меш)	2
135-78	ФИЛЬТР 40 меш (ДЛЯ 135-80)	3
135-79	УПЛОТНЕНИЕ (ЕРДМ)	3
13742-01	РЕЛЕ ПОТОКА В СБОРЕ 1/4" NPT	2
13742-02	РЕЛЕ ПОТОКА В СБОРЕ	2
13742-C	РЕЛЕ ПОТОКА REM CIL/M90№2	3
14000-DM-3050-AO	ШЕСТЕРЕНЧАТЫЙ НАСОС 3,0 см³	3
14003-00	ПРУЖИНА КОНТАКТНАЯ, ДЛИНА 1 1/4"	2
14061-01	ЗАГЛУШКА ПРОВОДЯЩАЯ СЖИМАЕМАЯ КОНТАКТНАЯ	3
14061-04	ЗАГЛУШКА ПРОВОДЯЩАЯ СЖИМАЕМАЯ КОНТАКТНАЯ	3
14061-05	ЗАГЛУШКА ПРОВОДЯЩАЯ СЖИМАЕМАЯ КОНТАКТНАЯ	3
14061-08	ЗАГЛУШКА ПРОВОДЯЩАЯ СЖИМАЕМАЯ КОНТАКТНАЯ	3
14061-09	ЗАГЛУШКА ПРОВОДЯЩАЯ СЖИМАЕМАЯ КОНТАКТНАЯ	3
1414-SG	ФИТИНГ ШЛАНГОВЫЙ НЕРЖ. СТАЛИ РУКАВ ПРУЖИННЫЙ 1/4" NPS	3
1414-SG-90	ФИТИНГ ШЛАНГОВЫЙ НЕРЖ. СТАЛИ РУКАВ ПРУЖИННЫЙ 1/4" NPS	3
1414-SG-B	ФИТИНГ ШЛАНГОВЫЙ НЕРЖ. СТАЛИ РУКАВ ПРУЖИННЫЙ 1/4" BSP	3
1414-SGSS	ФИТИНГ ШЛАНГОВЫЙ НЕРЖ. СТАЛИ РУКАВ ПРУЖИННЫЙ NPS	3
1414-SG-T	ФИТИНГ ШЛАНГОВЫЙ НЕРЖ. СТАЛИ РУКАВ ПРУЖИННЫЙ 1/4" NPS	3
1414-SS	ФИТИНГ ШЛАНГОВЫЙ НЕРЖ. СТАЛЬ ВНУТР. ДИАМ. 1/4" x 1/4" NPS (F)	3
1414-SS-90	ФИТИНГ 1/4" NPS (F) 90°	3
1414-SS-90-T	ФИТИНГ 1/4" NPS (F) 90°	3
1414-SSB-90	ФИТИНГ ШЛАНГОВЫЙ 90° НЕРЖ. СТАЛЬ BSP (F)	3
1414-SS-FA	ФИТИНГ ШЛАНГОВЫЙ 1/4" NPS (F)	3
1414-SS-T	ФИТИНГ ШЛАНГОВЫЙ НЕРЖ. СТАЛЬ 1/4" NPS (F)	3
1414-T-SS-T	ФИТИНГ ШЛАНГОВЫЙ 1/4" NPTM	3
14157-01	ФИТИНГ УГЛОВОЙ СОЕДИНИТЕЛЬНЫЙ НЕЙЛОН 1/8" NPT x 3	3
1418-T-SS-T	ФИТИНГ ШЛАНГОВЫЙ НЕРЖ. СТАЛЬ ВНУТР. ДИАМ. 1/4" x 1/8" NPT	3
14323-00	УПЛОТНЕНИЕ Ø3/8" ШЕВРОННОЕ	3
14323-00-K4	УПЛОТНЕНИЕ ШЕВРОННОЕ (4 шт.)	2
1438-SG	ФИТИНГ ШЛАНГОВЫЙ НЕРЖ. СТАЛИ РУКАВ ПРУЖИННЫЙ 3/8" NPS	2
1438-SG-90	ФИТИНГ ШЛАНГОВЫЙ 90° НЕРЖ. СТАЛЬ	3
1438-SG-90-B	ФИТИНГ ШЛАНГОВЫЙ 90° НЕРЖ. СТАЛЬ BSP	3
1438-SG-B	ФИТИНГ ШЛАНГОВЫЙ НЕРЖ. СТАЛИ РУКАВ ПРУЖИННЫЙ 3/8" BSP	3
1438-SG-FA-B	ФИТИНГ ШЛАНГОВЫЙ НЕРЖ. СТАЛИ РУКАВ ПРУЖИННЫЙ 3/8" BSP	3
1438-SGSS	ФИТИНГ ШЛАНГОВЫЙ НЕРЖ. СТАЛИ РУКАВ ПРУЖИННЫЙ NPS	3
1438-SG-T	ФИТИНГ ШЛАНГОВЫЙ НЕРЖ. СТАЛИ РУКАВ ПРУЖИННЫЙ	3
1438-SS	ФИТИНГ ШЛАНГОВЫЙ НЕРЖ. СТАЛЬ ВНУТР. ДИАМ. 1/4" x 3/8" NPS (F)	3
1438-SS-90	ФИТИНГ ШЛАНГОВЫЙ НЕРЖ. СТАЛЬ 3/8" NPS (F) 90°	3
1438-SS-B	ФИТИНГ ШЛАНГОВЫЙ НЕРЖ. СТАЛЬ ВНУТР. ДИАМ. 1/4" x 3/8" BSP (F)*	3
1438-SS-B-90	ФИТИНГ ШЛАНГОВЫЙ НЕРЖ. СТАЛЬ 3/8" BSP (F) 90°	3
1438-SSB-T	ФИТИНГ ШЛАНГОВЫЙ НЕРЖ. СТАЛЬ ВНУТР. ДИАМ. 1/4" x 1/8" BSP	3
1438-SS-FA-B	ФИТИНГ Шланговый 3/8" BSP (F) для H-7503H-1975-1	3
1438-SS-T	ФИТИНГ ШЛАНГОВЫЙ ВНЕШН. ДИАМ. 3/8" NPS (F)	3
14462-02	РЕЗИСТОР 160 МОм	2
14490-00	КОМПЛЕКТ ВОЗДУШНОГО ФИЛЬТРА	3
14491-00	ФИЛЬТР ВОЗДУШНЫЙ R 1/4" ДЛЯ ГЕНЕРАТОРА REA	3
14497-00	ФИЛЬТР-РЕГУЛЯТОР 0-4 бар	3
14599-00	ГАЙКА	2
14615-36	ШЛАНГ МАТЕРИАЛЬНЫЙ FL 1/4" длина 11 м	3
14628-00	ФИТИНГ МАТЕРИАЛЬНЫЙ	3
14684-01	РЕЛЕ 120 В перем. тока, ЗРДТ	3
149-1733	УПЛОТНЕНИЕ КОРПУСА	3
149-1739	НАПРАВЛЯЮЩАЯ НИЖНЯЯ	3
149-2505	КОМПЛЕКТ ДЕМОНСТРАЦИОННЫЙ AIRLESS 75	3
149-278	ФИЛЬТР ПРЕДВАРИТЕЛЬНОЙ ОЧИСТКИ (10 шт.)	3
149-365	МЕШАЛКА 22"	2
149-693	МЕШАЛКА QUICK MIXER 40"	2
149-734	РУКОЯТЬ	3
149-735	ПНЕВМОДВИГАТЕЛЬ В СБОРЕ С ВАЛОМ 1/2"	3
149-736	ГАЙКА РУКОЯТИ	3
149-761	МУФТА ЛВИНТ	3
149-844	ЛОПАТКА СМЕСИТЕЛЯ	3
149-851	ВИНТ В СБОРЕ	3
149-873	QUICK MIXER – ВАЛ 21"	2
149-874	QUICK MIXER – ВАЛ 40"	3
1520700819	ГАЙКА M6x1	ГАЙКА
152-3885	УДЛИНИТЕЛЬ ТРОФУ ТИП С 6"	3
15980-00	УДЛИНИТЕЛЬ РОТОРА ВОЗДУШНОГО ДВИГАТЕЛЯ	3
160002	ПРУЖИНА ВОЗДУШНОГО КЛАПАНА SWG 21	2
160014	ПРУЖИНА СЖАТИЯ SWG 23	3
1600-НFO000	КРАСКОРАСПЫЛИТЕЛЬ РУЧНОЙ ТРОФУ АА	3

Артикул	Описание	Код наличия
1600-НFI310	КРАСКОРАСПЫЛИТЕЛЬ РУЧНОЙ ТРОФУ АА	3
1600-НFI510	КРАСКОРАСПЫЛИТЕЛЬ РУЧНОЙ ТРОФУ АА	3
1600-НFI714	КРАСКОРАСПЫЛИТЕЛЬ РУЧНОЙ ТРОФУ АА	3
1600-НFO000	КРАСКОРАСПЫЛИТЕЛЬ РУЧНОЙ ТРОФУ АА	3
1600-НFO613	КРАСКОРАСПЫЛИТЕЛЬ РУЧНОЙ ТРОФУ АА	3
1600-НFO615	КРАСКОРАСПЫЛИТЕЛЬ РУЧНОЙ ТРОФУ АА	3
160151	ПРУЖИНА	3
160170	ПРУЖИНА НАРУЖНАЯ	1
160171	ПРУЖИНА ВНУТРЕННЯЯ	1
160186	ПРУЖИНА СЖАТИЯ	2
160285	ПРУЖИНА (ИГОЛЬЧАТЫЙ КЛАПАН)	2
160296	ПРУЖИНА (ДЛЯ ШАРОВОЙ ТЯГИ В СБОРЕ)	2
160316	ПРУЖИНА НЕРЖ. СТАЛЬ СРЕДН. ДИАМ. 0,290" SWG 19	2
160346	ПРУЖИНА ДИСКОВАЯ	3
160354	ПРУЖИНА НЕРЖ. СТАЛЬ СРЕДН. ДИАМ. 0,120" SWG 24	3
160379	ПРУЖИНА СЖАТИЯ СРЕДН. ДИАМ. 0,275"	1
160394	ПРУЖИНА	2
160406	ПРУЖИНА ПРЯМОУГОЛЬНОГО СЕЧЕНИЯ	1
160407	ПРУЖИНА МЕХАНИЗМА ПЕРЕКЛЮЧЕНИЯ	3
160408	ПРУЖИНА ПРЕДОХРАНИТЕЛЬНАЯ	3
160409	ПРУЖИНА СЖАТИЯ	1
160512	ПРУЖИНА КАРЕТКИ	1
160513	ПРУЖИНА ШАРОВОГО ЗАТВОРА	1
160514	ПРУЖИНА ВЕРХНЯЯ УПЛОТНИТЕЛЬНАЯ	2
160515	ПРУЖИНА НИЖНЯЯ УПЛОТНИТЕЛЬНАЯ	2
160518	ПРУЖИНА ВЕРХНЯЯ УПЛОТНИТЕЛЬНАЯ	1
160519	ПРУЖИНА УПЛОТНИТЕЛЬНАЯ	1
160522	ПРУЖИНА ВЕРХНЯЯ УПЛОТНИТЕЛЬНАЯ	2
160523	ПРУЖИНА НИЖНЯЯ УПЛОТНИТЕЛЬНАЯ	2
160524	ПРУЖИНА	1
160526	ПРУЖИНА ШАРОВОГО ЗАТВОРА	1
160533	ПРУЖИНА ПОРШНЯ ШАРОВОГО ЗАТВОРА	2
161004	КОЛЬЦО УПЛОТНИТЕЛЬНОЕ СИНТ. РЕЗ. ВНУТР. ДИАМ. 0,187" x ВНЕШН. ДИАМ. 0,312"	2
161010	КОЛЬЦО УПЛОТНИТЕЛЬНОЕ VITON ВНУТР. ДИАМ. 0,489" СЕЧ. 0,070"	2
161023	КОЛЬЦО УПЛОТНИТЕЛЬНОЕ СИНТ. РЕЗ. ВНУТР. ДИАМ. 0,312"	3
161030	КОЛЬЦО УПЛОТНИТЕЛЬНОЕ	1
1613-03	ТРУБНАЯ ОПора, ИЗОЛЯТОР, 20 3/8	3
161439	КОЛЬЦО УПЛОТНИТЕЛЬНОЕ ПTFЭ ВНЕШН. ДИАМ. 5 1/8" СЕЧ. 0,070	2
161440	КОЛЬЦО УПЛОТНИТЕЛЬНОЕ (АНАЛОГИЧНО ПОЗ. 162725)	2
161447	КОЛЬЦО УПЛОТНИТЕЛЬНОЕ ПTFЭ	2
161448	КОЛЬЦО УПЛОТНИТЕЛЬНОЕ VITON ВНУТР. ДИАМ. 0,864" СЕЧ. 0,070"	2
161450	КОЛЬЦО УПЛОТНИТЕЛЬНОЕ НИТРИЛ BUNA'N 70-75 ПО ШОРУ	3
161451	КОЛЬЦО УПЛОТНИТЕЛЬНОЕ VITON ВНУТР. ДИАМ. 0,924" x 0,103"	1
161452	КОЛЬЦО УПЛОТНИТЕЛЬНОЕ НИТРИЛ BUNA'N	2
161453	КОЛЬЦО УПЛОТНИТЕЛЬНОЕ НИТРИЛ BUNA'NBS 019	3
161454	КОЛЬЦО УПЛОТНИТЕЛЬНОЕ НИТРИЛ BUNA'N	3
161457	КОЛЬЦО УПЛОТНИТЕЛЬНОЕ НИТРИЛ BUNA'N	2
161459	КОЛЬЦО УПЛОТНИТЕЛЬНОЕ ПTFЭ ВНЕШН. ДИАМ. 37,6 x СЕЧ. 2,4	2
161461	КОЛЬЦО УПЛОТНИТЕЛЬНОЕ ПTFЭ ВНЕШН. ДИАМ. 40 ВНУТР. ДИАМ. 34 СЕЧ. 3	2
161462	КОЛЬЦО УПЛОТНИТЕЛЬНОЕ СИНТ. РЕЗ. ВНЕШН. ДИАМ. 3,125"	2
161512	КОЛЬЦО УПЛОТНИТЕЛЬНОЕ ПTFЭ ВНУТР. ДИАМ. 3/4" ВНЕШН. ДИАМ. 7/8"	2
161544	УПЛОТНЕНИЕ ПЕРЕДАТОЧНОЙ ТРУБКИ	2
161560	КОЛЬЦО УПЛОТНИТЕЛЬНОЕ BUNA'N ВНУТР. ДИАМ. 1/2" ВНЕШН. ДИАМ. 5/8"	2
161561	КОЛЬЦО УПЛОТНИТЕЛЬНОЕ ПTFЭ ВНУТР. ДИАМ. 2,984" +/-0,015"	2
161563	КОЛЬЦО УПЛОТНИТЕЛЬНОЕ ПTFЭ ВНУТР. ДИАМ. 5,484" СЕЧ. 0,139	2
161607	КОЛЬЦО УПЛОТНИТЕЛЬНОЕ ПTFЭ BS008	2
161620	КОЛЬЦО УПЛОТНИТЕЛЬНОЕ BUNA'N ВНУТР. ДИАМ. 3/4" ВНЕШН. ДИАМ. 7/8"	2
161674	КОЛЬЦО УПЛОТНИТЕЛЬНОЕ ПTFЭ ВНУТР. ДИАМ. 2,75" ВНЕШН. ДИАМ. 3"	2
161768	КОЛЬЦО УПЛОТНИТЕЛЬНОЕ OR2V	2
161958	КОЛЬЦО УПЛОТНИТЕЛЬНОЕ НИТРИЛ ВНУТР. ДИАМ. 55,6 СЕЧ. 2,4	3
161966	ПРОКЛАДКА	1
161972	КОЛЬЦО УПЛОТНИТЕЛЬНОЕ 51,6x2,4 FPM75	2
161973	КОЛЬЦО УПЛОТНИТЕЛЬНОЕ РЕЗИНОВОЕ ВНУТР. ДИАМ. 37,6 СЕЧ. 2,4	1
161978	КОЛЬЦО УПЛОТНИТЕЛЬНОЕ VITON	1
161979	КОЛЬЦО УПЛОТНИТЕЛЬНОЕ VITON	1
161981	КОЛЬЦО УПЛОТНИТЕЛЬНОЕ Ø36,17 x 2,62 ПTFЭ	2
161982	КОЛЬЦО УПЛОТНИТЕЛЬНОЕ Ø19,6 x 2,4 ПTFЭ	1
161983	КОЛЬЦО УПЛОТНИТЕЛЬНОЕ Ø91,67 x 3,53 VITON	1
161989	КОЛЬЦО УПЛОТНИТЕЛЬНОЕ Ø82,22 x 2,62 VITON	1
161990	КОЛЬЦО УПЛОТНИТЕЛЬНОЕ Ø20,29 x 2,62 VITON	1
161992	КОЛЬЦО УПЛОТНИТЕЛЬНОЕ Ø177,5 x 2,62 VITON	1
161993	КОЛЬЦО УПЛОТНИТЕЛЬНОЕ Ø20,35 x 1,78 VITON	2
161994	КОЛЬЦО УПЛОТНИТЕЛЬНОЕ Ø4,47 x 1,78 VITON	2
161995	КОЛЬЦО УПЛОТНИТЕЛЬНОЕ Ø19,5 x 3 NBR	1

* В настоящее время доступно, но рассматривается вопрос о снятии с производства

** Снято с производства – будет недоступно по мере исчерпания запасов

1. Товары, обычно доступные для отправки в течение 48 часов

2. Товары в ограниченном количестве, доступные для отправки в течение 48 часов

3. Товары, приобретаемые или изготавливаемые на заказ

Артикул	Описание	Код наличия
161998	КОЛЬЦО УПЛОТНИТЕЛЬНОЕ Ø125 x 2 VITON	1
162097	МАСЛЯНОЕ УПЛОТНЕНИЕ	3
162284	УПЛОТНЕНИЕ	2
162388	УПЛОТНЕНИЕ	2
162417	КОЛЬЦО КВАДРАТНОГО СЕЧЕНИЯ	2
162434	КОЛЬЦО U-ОБРАЗНОЕ	3
162435	КОЛЬЦО U-ОБРАЗНОЕ	3
162473	ПРОСТАВКА ПТФЭ 115 x 140 x 3,5	3
162484	УПЛОТНЕНИЕ	3
162486	УПЛОТНЕНИЕ	2
162487	КОЛЬЦО	2
162570	МАНЖЕТНОЕ УПЛОТНЕНИЕ ПТФЭ ПОДПРУЖИНЕННОЕ	3
162584	КОМПЛЕКТ УПЛОТНИТЕЛЬ	2
162585	КОЛЬЦО	2
162586	МАНЖЕТНОЕ УПЛОТНЕНИЕ ПТФЭ ПОДПРУЖИНЕННОЕ	2
162589	УПЛОТНЕНИЕ	2
162662	УПЛОТНЕНИЕ ЦИЛИНДРА	2
162668	КОЛЬЦО U-ОБРАЗНОЕ ПОЛИУРЕТАН ВНЕШН. ДИАМ. 10	2
162669	КОЛЬЦО ПТФЭ	2
162678	КОЛЬЦО КВАДРАТНОГО СЕЧЕНИЯ	3
162683	КОЛЬЦО СКРЕБКОВОЕ КОМПРЕССИОННОЕ ПОРШНЕВОЕ	3
162688	УПЛОТНЕНИЕ ПОРШНЯ U-ОБРАЗНОЕ ВНЕШН. ДИАМ. 28 ВНУТР. ДИАМ. 22 НУРД	1
162689	УПЛОТНЕНИЕ ШТОКА U-ОБРАЗНОЕ ВНЕШН. ДИАМ. 34 ВНУТР. ДИАМ. 25 СЧ. 5,7	1
162690	УПЛОТНЕНИЕ ШТОКА U-ОБРАЗНОЕ 10 x 15 x 3,5	1
162702	УПЛОТНЕНИЕ ПОРШНЯ	1
162703	УПЛОТНЕНИЕ ШТОКА ПОРШНЯ	1
162704	ПОДШИПНИК ШТОКА ПОРШНЯ	1
162705	МАНЖЕТНОЕ УПЛОТНЕНИЕ В МЕТАЛЛИЧЕСКОМ КОРПУСЕ СЕРИЯ А – БЕЗ ПРУЖИНЫ	1
162707	УПЛОТНЕНИЕ ВОЗДУШНОГО ПОРШНЯ	1
162709	УПЛОТНЕНИЕ ПОВОРОТНОГО ВАЛА	1
162710	КОЛЬЦО УПЛОТНИТЕЛЬНОЕ Ø104,37 x 3,53 VITON	1
162711	КОЛЬЦО УПЛОТНИТЕЛЬНОЕ Ø117,07 x 3,53 VITON	1
162712	КОЛЬЦО УПЛОТНИТЕЛЬНОЕ Ø63,7 x 1,78 VITON	1
162713	КОЛЬЦО УПЛОТНИТЕЛЬНОЕ Ø66,27 x 3,53 VITON	1
162714	КОЛЬЦО УПЛОТНИТЕЛЬНОЕ Ø69,99 x 2,62 VITON	1
162715	КОЛЬЦО УПЛОТНИТЕЛЬНОЕ Ø50,47 x 2,62 VITON	1
162716	КОЛЬЦО УПЛОТНИТЕЛЬНОЕ Ø85,32 x 3,53 VITON	1
162717	КОЛЬЦО УПЛОТНИТЕЛЬНОЕ VITON	1
162718	КОЛЬЦО УПЛОТНИТЕЛЬНОЕ VITON	1
162719	КОЛЬЦО УПЛОТНИТЕЛЬНОЕ Ø47,29 x 2,62 VITON	1
162720	КОЛЬЦО УПЛОТНИТЕЛЬНОЕ Ø60,08 x 1,78 VITON	1
162721	КОЛЬЦО УПЛОТНИТЕЛЬНОЕ Ø07,07 x 2,62 VITON75	1
162722	КОЛЬЦО УПЛОТНИТЕЛЬНОЕ Ø67,95 x 2,62 VITON	1
162723	КОЛЬЦО УПЛОТНИТЕЛЬНОЕ Ø33,05 x 1,78 VITON	1
162724	КОЛЬЦО УПЛОТНИТЕЛЬНОЕ Ø41 x 2 VITON	1
162725	КОЛЬЦО УПЛОТНИТЕЛЬНОЕ Ø37,7 x 3,53 VITON	1
162726	КОЛЬЦО УПЛОТНИТЕЛЬНОЕ Ø32,92 x 3,53 VITON	1
162728	УПЛОТНЕНИЕ ВОЗДУШНОГО ПОРШНЯ	2
162729	УПЛОТНЕНИЕ ВАЛА	2
162730	ПОДШИПНИК	2
162731	КОЛЬЦО УПЛОТНИТЕЛЬНОЕ VITON	2
162732	КОЛЬЦО УПЛОТНИТЕЛЬНОЕ	2
162733	КОЛЬЦО УПЛОТНИТЕЛЬНОЕ	3
162734	КОЛЬЦО УПЛОТНИТЕЛЬНОЕ Ø41 x 1,78 VITON	1
162743	КОЛЬЦО УПЛОТНИТЕЛЬНОЕ Ø33 x 2 ПТФЭ	1
162744	КОЛЬЦО УПЛОТНИТЕЛЬНОЕ Ø23,52 x 1,78 ПТФЭ	1
162745	КОЛЬЦО УПЛОТНИТЕЛЬНОЕ Ø29,9 x 1,78 ПТФЭ	1
162746	КОЛЬЦО УПЛОТНИТЕЛЬНОЕ Ø25,5 x 2 ПТФЭ	1
162747	КОЛЬЦО УПЛОТНИТЕЛЬНОЕ Ø31,42 x 2,62 ПТФЭ	1
162748	УПЛОТНЕНИЕ НИПЕЛЯ НЕЙЛОН	1
162749	КОЛЬЦО УПЛОТНИТЕЛЬНОЕ Ø29,82 x 2,62 VITON	1
162750	УПЛОТНЕНИЕ ШТОКА	1
162752	КОЛЬЦО УПЛОТНИТЕЛЬНОЕ	1
162754	КОЛЬЦО УПЛОТНИТЕЛЬНОЕ Ø94,84 x 3,53 VITON	1
162757	КОЛЬЦО УПЛОТНИТЕЛЬНОЕ	1
162765	КОЛЬЦО УПЛОТНИТЕЛЬНОЕ Ø46 x 2 VITON80	1
162766	КОЛЬЦО УПЛОТНИТЕЛЬНОЕ	1
162767	КОЛЬЦО Ø30 x 2	1
162768	КОЛЬЦО УПЛОТНИТЕЛЬНОЕ	1
162769	КОЛЬЦО УПЛОТНИТЕЛЬНОЕ	1
162770	КОЛЬЦО УПЛОТНИТЕЛЬНОЕ	2
162771	КОЛЬЦО УПЛОТНИТЕЛЬНОЕ	2
162772	КОЛЬЦО УПЛОТНИТЕЛЬНОЕ	2
162773	КОЛЬЦО УПЛОТНИТЕЛЬНОЕ	2

Артикул	Описание	Код наличия
162774	КОЛЬЦО УПЛОТНИТЕЛЬНОЕ Ø23,52 x 1,78 VITON	1
162779	КОЛЬЦО УПЛОТНИТЕЛЬНОЕ Ø72,62 x 3,53 VITON	1
162781	КОЛЬЦО УПЛОТНИТЕЛЬНОЕ	1
162789	КОЛЬЦО УПЛОТНИТЕЛЬНОЕ Ø12,42 x 1,78 VITON	1
162805	КОЛЬЦО УПЛОТНИТЕЛЬНОЕ VITON В ОБОЛОЧКЕ ФЭП	1
162806	КОЛЬЦО УПЛОТНИТЕЛЬНОЕ VITON В ОБОЛОЧКЕ ФЭП	1
162807	КОЛЬЦО УПЛОТНИТЕЛЬНОЕ VITON В ОБОЛОЧКЕ ФЭП	1
162814	КОЛЬЦО УПЛОТНИТЕЛЬНОЕ 200x2 VITON80	2
162825	КОЛЬЦО УПЛОТНИТЕЛЬНОЕ Ø46 x 3 ПТФЭ	2
162839	КОЛЬЦО УПЛОТНИТЕЛЬНОЕ Ø72,69 x 2,62 VITON	2
162840	ПОДШИПНИК ШТОКА FX200	2
162841	МАНЖЕТНОЕ УПЛОТНЕНИЕ FX200	3
162844	УПЛОТНЕНИЕ ПОРШНЯ	2
162849	ПРОКЛАДКА	2
162854	КОЛЬЦО УПЛОТНИТЕЛЬНОЕ VITON В ОБОЛОЧКЕ ФЭП	2
162855	КОЛЬЦО УПЛОТНИТЕЛЬНОЕ Ø52,07 x 2,62 VITON В ОБОЛОЧКЕ ФЭП	2
162856	КОЛЬЦО УПЛОТНИТЕЛЬНОЕ VITON В ОБОЛОЧКЕ ФЭП	2
162857	КОЛЬЦО УПЛОТНИТЕЛЬНОЕ VITON В ОБОЛОЧКЕ ФЭП	2
162890	УПЛОТНЕНИЕ ПОРШНЯ УСИЛЕННОЕ	3
163060	ГАЙКА СТОПОРНАЯ M16 НЕРЖ. СТАЛЬ	1
163061	ВИНТ С ВНУТРЕННИМ ШЕСТИГРАННИКОМ 1/4" UNC x 3/4" НЕРЖ. СТАЛЬ	1
163126	ГАЙКА ШЕСТИГРАННАЯ M12 DIN934 НЕРЖ. СТАЛЬ A2	1
163144	ГАЙКА ШЕСТИГРАННАЯ M8 ДЛЯ БОЛТА 8 мм	1
163152	ГАЙКА САМОСТОПОРЯЩАЯСЯ С НЕЙЛОНОВЫМ КОЛЬЦЕВЫМ ВКЛАДЫШЕМ M16 (НИКЕЛ.)	1
163159	ГАЙКА САМОСТОПОРЯЩАЯСЯ С НЕЙЛОНОВЫМ КОЛЬЦЕВЫМ ВКЛАДЫШЕМ M12	2
163161	ГАЙКА СТОПОРНАЯ M8 ВОЗДУХОНЕПРОНИЦАЕМАЯ НЕРЖ. СТАЛЬ A2	1
163282	ГАЙКА	3
163305	ГАЙКА НЕРЖ. СТАЛЬ	2
163311	ГАЙКА	3
163317	ГАЙКА КОЛПАЧКОВАЯ НЕРЖ. СТАЛЬ	3
163880	ВИНТ С ВНУТРЕННИМ ШЕСТИГРАННИКОМ M4 x 20 НЕРЖ. СТАЛЬ	3
163900	ВИНТ 3/8" UNC x 1 3/4"	3
163901	БОЛТ	3
163906	ВИНТ С ВНУТРЕННИМ ШЕСТИГРАННИКОМ 1/4" UNC x 5/8" НЕРЖ. СТАЛЬ	3
163910	БОЛТ	3
163920	ВИНТ УСТАНОВОЧНЫЙ С ВНУТРЕННИМ ШЕСТИГРАННИКОМ M6 x 30 НЕРЖ. СТАЛЬ	1
163921	ВИНТ С ВНУТРЕННИМ ШЕСТИГРАННИКОМ M6 x 25 НЕРЖ. СТАЛЬ	1
163951	ВИНТ УСТАНОВОЧНЫЙ С ВНУТРЕННИМ ШЕСТИГРАННИКОМ M6 x 16 НЕРЖ. СТАЛЬ	1
163952	ВИНТ УСТАНОВОЧНЫЙ С ВНУТРЕННИМ ШЕСТИГРАННИКОМ M6 x 20 НЕРЖ. СТАЛЬ	1
163953	ВИНТ С ВНУТРЕННИМ ШЕСТИГРАННИКОМ M4 x 30 НЕРЖ. СТАЛЬ	1
163954	ВИНТ УСТАНОВОЧНЫЙ	3
163956	ШАЙБА 3/8"	2
163957	ВИНТ С ВНУТРЕННИМ ШЕСТИГРАННИКОМ 5/16" НЕРЖ. СТАЛЬ	3
163958	ВИНТ УСТАНОВОЧНЫЙ 5/16" UNC x 2" НЕРЖ. СТАЛЬ	3
163962	ВИНТ С ВНУТРЕННИМ ШЕСТИГРАННИКОМ M8 x 30	1
164392	ВИНТ УСТАНОВОЧНЫЙ С ПЛОСКИМ КОНЦОМ И ШЛИЦЕМ ПОД ОТВЕРТКУ 5/16" UNF x 1/2"	1
164470	ШАЙБА ПЛОСКАЯ M12 НЕРЖ. СТАЛЬ	1
164471	ВИНТ С ВНУТРЕННИМ ШЕСТИГРАННИКОМ M10 x 20 DIN912	1
164472	ВИНТ УСТАНОВОЧНЫЙ M8 x 25 НЕРЖ. СТАЛЬ	1
164474	ВИНТ TORX С ПЯТИЛУЧЕВЫМИ ШЛИЦЕМ M8 x 16	1
164706	ВИНТ С ВНУТРЕННИМ ШЕСТИГРАННИКОМ M6 x 25	1
164735	ВИНТ С ВНУТРЕННИМ ШЕСТИГРАННИКОМ M10 x 45 НИКЕЛ.	1
164736	ВИНТ С ПОТАЙНОЙ ГОЛОВКОЙ И ВНУТРЕННИМ ШЕСТИГРАННИКОМ M6 x 16	1
164838	ЗАКЛЕПКА С КРУГЛОЙ ГОЛОВКОЙ №2 x 4,75	1
165009	ШАЙБА	3
165044	ШАЙБА ПРУЖИННАЯ M12 НЕРЖ. СТАЛЬ	1
165077	ШАЙБА ПРУЖИННАЯ M14 НЕРЖ. СТАЛЬ	1
165087	ШАЙБА ПРУЖИННАЯ M6 НЕРЖ. СТАЛЬ	1
165097	ШАЙБА ПЛОСКАЯ M16	1
165100	ШАЙБА ПРУЖИННАЯ M16	1
165108	ШАЙБА ПРУЖИННАЯ M8 НЕРЖ. СТАЛЬ	1
165111	ШАЙБА	3
165123	ШАЙБА ПРУЖИННАЯ M10 – НЕРЖ. СТАЛЬ	1
165124	ШАЙБА ГРОВЕРНАЯ 5/8" НЕРЖ. СТАЛЬ 304	1
165135	ШАЙБА ПЛОСКАЯ M10 НЕРЖ. СТАЛЬ	1
165141	ШАЙБА ПРУЖИННАЯ M5 НЕРЖ. СТАЛЬ	1
165369	ВИНТ УСТАНОВОЧНЫЙ С ШЕСТИГРАННОЙ ГОЛОВКОЙ M16 x 50	1
165371	БОЛТ С ШЕСТИГРАННОЙ ГОЛОВКОЙ M16 x 60	1
165528	ВИНТ УСТАНОВОЧНЫЙ С ВНУТРЕННИМ ШЕСТИГРАННИКОМ M4 x 16 НЕРЖ. СТАЛЬ	1
165534	ВИНТ С ВНУТРЕННИМ ШЕСТИГРАННИКОМ M5 x 12	3
165542	ВИНТ С ВНУТРЕННИМ ШЕСТИГРАННИКОМ M6 x 12 НЕРЖ. СТАЛЬ	1
165544	ВИНТ С ВНУТРЕННИМ ШЕСТИГРАННИКОМ M6 x 30	1
165552	ВИНТ С ВНУТРЕННИМ ШЕСТИГРАННИКОМ M8 x 20	1

Алфавитно-цифровой указатель

Артикул	Описание	Код наличия
165553	ВИНТ С ВНУТРЕННИМ ШЕСТИГРАННИКОМ М8 x 25 НИКЕЛ.	1
165558	ВИНТ С ВНУТРЕННИМ ШЕСТИГРАННИКОМ М8 x 50 НИКЕЛ.	1
165567	ВИНТ С ВНУТРЕННИМ ШЕСТИГРАННИКОМ М10 x 50	1
165571	ВИНТ С ВНУТРЕННИМ ШЕСТИГРАННИКОМ М10 x 70 ЧЕРНЫЙ	1
165588	ВИНТ С ВНУТРЕННИМ ШЕСТИГРАННИКОМ М16 x 30 КЛАСС ПРОЧНОСТИ 12.9 БЛЕСТ. ЦИНК.	1
165635	ВИНТ УСТАНОВОЧНЫЙ С ПЛОСКИМ КОНЦОМ И ШЛИЦЕМ ПОД ОТВЕРТКУ М4 x 6 НЕРЖ. СТАЛЬ	1
165663	ВИНТ УСТАНОВОЧНЫЙ С ПЛОСКИМ КОНЦОМ И ШЛИЦЕМ ПОД ОТВЕРТКУ М8 x 30 НЕРЖ. СТАЛЬ	1
165686	ВИНТ УСТАНОВОЧНЫЙ С ПЛОСКИМ КОНЦОМ И ШЛИЦЕМ ПОД ОТВЕРТКУ М12 x 50	1
165916	ВИНТ	3
165917	ВИНТ УСТАНОВОЧНЫЙ С ПЛОСКОКОНИЧЕСКОЙ ГОЛОВКОЙ М6 x 20	1
165947	ВИНТ С ВНУТРЕННИМ ШЕСТИГРАННИКОМ М10 x 35 НЕРЖ. СТАЛЬ А2	1
165948	ВИНТ С ВНУТРЕННИМ ШЕСТИГРАННИКОМ М10 x 40 НЕРЖ. СТАЛЬ	1
165949	ВИНТ TORX С КРУТЛОЙ ГОЛОВКОЙ И ПЯТИЛУЧЕВЫМИ ШЛИЦЕМ М5 x 10 НЕРЖ. СТАЛЬ	1
165960	ВИНТ УСТАНОВОЧНЫЙ С ВНУТРЕННИМ ШЕСТИГРАННИКОМ М12 x 40 НЕРЖ. СТАЛЬ	1
165961	ВИНТ С ВНУТРЕННИМ ШЕСТИГРАННИКОМ М8 x 20 НЕРЖ. СТАЛЬ	1
165963	ГАЙКА КОЛПАЧКОВАЯ М8 НЕРЖ. СТАЛЬ	1
165964	ВИНТ УСТАНОВОЧНЫЙ С ПЛОСКИМ КОНЦОМ И ШЛИЦЕМ ПОД ОТВЕРТКУ М12 X 40 НЕРЖ. СТАЛЬ	1
165965	ВИНТ С ШЕСТИГРАННОЙ ГОЛОВКОЙ М10 x 16 НЕРЖ. СТАЛЬ	1
165968	ВИНТ УСТАНОВОЧНЫЙ С ПЛОСКИМ КОНЦОМ И ВНУТРЕННИМ ШЕСТИГРАННИКОМ М5 x 8 НЕРЖ. СТАЛЬ	1
165970	ШАЙБА ПЛОСКАЯ М4 НЕРЖ. СТАЛЬ	1
165971	ШАЙБА ПРУЖИННАЯ М4 НЕРЖ. СТАЛЬ	1
165972	ВИНТ С ВНУТРЕННИМ ШЕСТИГРАННИКОМ М5 x 25 НЕРЖ. СТАЛЬ	1
165973	ВИНТ УСТАНОВОЧНЫЙ С ПЛОСКИМ КОНЦОМ И ШЛИЦЕМ ПОД ОТВЕРТКУ М12 X 45 НЕРЖ. СТАЛЬ	1
165974	КОНТРАГАЙКА ПОДШИПНИКА М25	1
165975	ВИНТ УСТАНОВОЧНЫЙ С ПЛОСКИМ КОНЦОМ И ВНУТРЕННИМ ШЕСТИГРАННИКОМ М16 x 60 НЕРЖ. СТАЛЬ	1
165977	ВИНТ УСТАНОВОЧНЫЙ С ПЛОСКИМ КОНЦОМ И ВНУТРЕННИМ ШЕСТИГРАННИКОМ – НЕРЖ. СТАЛЬ	1
165978	ВИНТ С ВНУТРЕННИМ ШЕСТИГРАННИКОМ М14 x 40 НЕРЖ. СТАЛЬ	1
165982	ШАЙБА ПРУЖИННАЯ КВАДРАТНОГО СЕЧЕНИЯ М14	1
165988	ВИНТ С ВНУТРЕННИМ ШЕСТИГРАННИКОМ М10 x 30 – НЕРЖ. СТАЛЬ	1
165990	ВИНТ	1
165991	ВИНТ	1
166000	ЗАЖИМ НАРУЖНЫЙ	2
166001	ВИНТ УСТАНОВОЧНЫЙ СО ШЛИЦЕМ	1
166031	ЗАЖИМ 54-2865	1
166112	ЗАЖИМ	3
166156	ЗАЖИМ НАРУЖНЫЙ Ø46 x 1.75	1
166403	ШТИФТ ЦИЛИНДРИЧЕСКИЙ 1/16" x 38"	3
16674-00	ФИКСАТОР, ОПЛЕТКА	3
167143	МАНОМЕТР 0-5000 psi	3
167184	МАНОМЕТР МЕМБРАННЫЙ МАТЕРИАЛЬНЫЙ 0-25 бар	3
167200	МАНОМЕТР МЕМБРАННЫЙ МАТЕРИАЛЬНЫЙ 0-25 бар	3
16810В-3-0	ЩИТОК 7UR-ADLC	3
16811-30-4	Ось ADLC	3
16864-00	КАБЕЛЬНЫЙ ВВОД ВЫСОКОВОЛЬТНЫЙ	3
169150	ПОДШИПНИК	3
170177	ШЛАНГ МАТЕРИАЛЬНЫЙ 10 X 6 мм ПОЛИУРЕТАН ПРОЗРАЧНЫЙ	2
170236-10	ШЛАНГ СДВОЕННЫЙ 10 X 6 ПРОЗРАЧНЫЙ, 10 м	3
170236-100	ШЛАНГ СДВОЕННЫЙ 10 X 6 ПРОЗРАЧНЫЙ, 100 м	3
170236-50	ШЛАНГ СДВОЕННЫЙ 10 X 6 ПРОЗРАЧНЫЙ, 50 м	3
170236-7	ШЛАНГ СДВОЕННЫЙ 10 X 6 ПРОЗРАЧНЫЙ, 7 м	3
170236-8	ШЛАНГ СДВОЕННЫЙ 10 X 6 ПРОЗРАЧНЫЙ, 8 м	3
170244	ШЛАНГ ПОЛИУРЕТАН Ø6 x 4 ЧЕРНЫЙ	2
170245	ШЛАНГ ПОЛИУРЕТАН Ø4 x 2,5 ЧЕРНЫЙ	2
17130-00	ПРУЖИНА СЖАТИЯ	2
171612	ЗАГЛУШКА 1/8" BSPT НАРУЖНАЯ НЕРЖ. СТАЛЬ 316	1
171621	ЗАГЛУШКА 1/4" BSPT	1
171676	ЗАГЛУШКА 3/8" NPT	3
171714	ШАР Ø3/4" НЕРЖ. СТАЛЬ	1
171724	ШАР ВЕРХНИЙ Ø1 1/4"	1
171773	ШАР Ø5/16" НЕРЖ. СТАЛЬ	1
171783	ШАР Ø22 мм КЛАСС 1 NYLON 66	2
171784	ШАР Ø1 3/4" G100 AISI440C НЕРЖ. СТАЛЬ	1
171788	ШАР Ø1 3/8" AISI440C НЕРЖ. СТАЛЬ – КЛАСС ТОЧНОСТИ G100	1
171789	ШАР Ø2" НЕРЖ. СТАЛЬ 440C	1
171790	ШАР Ø3/4" НЕРЖ. СТАЛЬ	1
171791	ШАР Ø1 1/2" НЕРЖ. СТАЛЬ 440C – КЛАСС ТОЧНОСТИ G100	1
171802	ВТУЛКА DU ВНУТР. ДИАМ. 5/8" ВНЕШН. ДИАМ. 23/32" ДЛИНА 7/8"	3
171889	СМЕННАЯ НАКЛАДКА ВНЕШН. ДИАМ. 64 ВНУТР. ДИАМ. 60	3
171890	СМЕННАЯ НАКЛАДКА	3
172027	КРАН ШАРОВЫЙ 1/4"	2
172-33535	КРАН ШАРОВЫЙ КРАН ШАРОВЫЙ	3
17256-11	ПЕРЕКЛЮЧАТЕЛЬ ВЫСОКОВОЛЬТНЫЙ В СБОРЕ, 120 В перем. тока	3
17256-12	ПЕРЕКЛЮЧАТЕЛЬ ВЫСОКОВОЛЬТНЫЙ В СБОРЕ, 24 В пост. тока	3

Артикул	Описание	Код наличия
172822	СМАЗКА КОНСИСТЕНТНАЯ KLUBER	3
172912	ИНСТРУМЕНТ ДЛЯ УСТАНОВКИ СЕДЛА В СБОРЕ	3
17356-00	ФИТИНГ ШЛАНГОВЫЙ В СБОРЕ	2
17366-00	РЕМКОМПЛЕКТ КЛАПАНА	3
173752	КРАН ШАРОВЫЙ	3
17390-04	ШАЙБА ПРУЖИННАЯ ТАРЕЛЬЧАТАЯ	2
174219	ПЕРЕХОДНОЙ ФИТИНГ УГЛОВОЙ ВСТАВНОЙ 1/4" BSP	3
174638	ФИТИНГ УГЛОВОЙ ВВЕРТНОЙ М5	1
174647	ФИТИНГ УГЛОВОЙ ВСТАВНОЙ 1/8" BSPT x 4 мм	1
17615-00	ПРУЖИНА СЖАТИЯ	3
177000	ВИНТ С ВНУТРЕННИМ ШЕСТИГРАННИКОМ М8 x 12 НЕРЖ. СТАЛЬ	1
177006	ШАЙБА ПРУЖИННАЯ М10 НИКЕЛ.	1
177010	ВИНТ С ВНУТРЕННИМ ШЕСТИГРАННИКОМ М8 x 70 – НЕРЖ. СТАЛЬ	1
177020	ШАЙБА ШИТКА М8 – НЕРЖ. СТАЛЬ А2	1
177021	ВИНТ С ВНУТРЕННИМ ШЕСТИГРАННИКОМ М8 x 20 НЕРЖ. СТАЛЬ	1
177032	ВИНТ С ВНУТРЕННИМ ШЕСТИГРАННИКОМ М14 x 45 НЕРЖ. СТАЛЬ	1
177038	ВИНТ С ВНУТРЕННИМ ШЕСТИГРАННИКОМ М10 x 12 НЕРЖ. СТАЛЬ	1
177042	ВИНТ С ВНУТРЕННИМ ШЕСТИГРАННИКОМ М10 x 80 НИКЕЛ.	1
177054	ШАЙБА ПЛОСКАЯ М20 – НЕРЖ. СТАЛЬ	2
177119	ВИНТ С ВНУТРЕННИМ ШЕСТИГРАННИКОМ М12 x 65 – НЕРЖ. СТАЛЬ	2
180080	ИГЛА ВВР	2
180086-К	ИГЛА СТАЛЬ STS (ДЛЯ КРАСКОРАСПЫЛИТЕЛЯ 460)	1
180087	ИГЛА МАТЕРИАЛЬНАЯ СТАЛЬ STS (ДЛЯ КРАСКОРАСПЫЛИТЕЛЯ 460)	1
180093	ИГЛА МАТЕРИАЛЬНАЯ	2
180100	КЛАПАН ИГОЛЬЧАТЫЙ МАТЕРИАЛЬНЫЙ 28	2
180124	КЛАПАН ИГОЛЬЧАТЫЙ НЕРЖ. СТАЛЬ 60	2
180198	ИГЛА МАТЕРИАЛЬНАЯ	2
180208	КОЛЬЦО УПЛОТНИТЕЛЬНОЕ	2
180222	ВИНТ СПУСКОВОГО КРЮЧКА	3
180228	ШАЙБА УПЛОТНЕНИЯ	2
180295	УПЛОТНЕНИЕ КЛАПАНА 54-2292	1
180296	ВИНТ УПЛОТНЕНИЯ 54-2294	1
180380	ПРОКЛАДКА 54-2209	1
180422	САЛЬНИК ВОЗДУШНОГО КЛАПАНА 54-3716	3
180427	КОРПУС ИГЛЫ L500-10	3
180439	КОРПУС САЛЬНИКА	3
180441	ШТИФТ СТОПОРНЫЙ	3
180442	ШАЙБА ВНУТРЕННЯЯ (L20)	3
180584	ФИТИНГ 3/8" BSP (Т) КОНУСООБРАЗНЫЙ	2
180868	БОЛТ НАКЛАДКИ	3
180883	КОЛЬЦО СТОПОРНОЕ (101503)	3
180885	НИПЕЛЬ	2
181022	БОЛТ ЗАЖИМНОЙ L20-11	3
181027	ЗАГЛУШКА	3
181028	ЗАГЛУШКА	3
181032	ПЛУНЖЕР	3
181033	ПРОКЛАДКИ РЕГУЛИРОВОЧНЫЕ	3
181038	КОРПУС ФИЛЬТРА	3
181039	ФИЛЬТРУЮЩАЯ СЕТКА	3
181040	РОЛИК	3
181044	ШАЙБА TUFNOL	3
181047	ПЛАСТИНА ГЛУШИТЕЛЯ	3
181048	ГЛУШИТЕЛЬ ВОЙЛОЧНЫЙ	3
181049	РАСПРЕДЕЛИТЕЛЬНЫЙ ШПИНДЕЛЬ	3
181052	ПРОКЛАДКА ТОРЦЕВОЙ КРЫШКИ	3
181053	ПРОКЛАДКА БЛОКА СМЕНЫ ЦВЕТА	3
181065	ВТУЛКА И КОРПУС ВЕРХНИЙ	3
181066	ВТУЛКА И КОРПУС НИЖНИЙ	3
181422	ПРОКЛАДКА	2
1814-SSB-T	ФИТИНГ ШЛАНГОВЫЙ 1/4" BSP (F) НЕРЖ. СТАЛЬ	3
1814-SS-T	ФИТИНГ МАТЕРИАЛЬНЫЙ	2
1814-T-SS-T	ФИТИНГ ШЛАНГОВЫЙ 1/4" NPTM НЕРЖ. СТАЛЬ	3
181672	ВИНТ КРЕПЕЖНЫЙ 3/4" НЕРЖ. СТАЛЬ	2
1818-T-SS-T	ФИТИНГ ШЛАНГОВЫЙ 1/8" NPTM	3
18283-01	КЛАПАН МАТЕРИАЛЬНЫЙ ТРЕХХОДОВОЙ	3
183205	ИГЛА В СБОРЕ (НЕРЖ. СТАЛЬ) ВВР	2
183233	ИГЛА В СБОРЕ НЕРЖ. СТАЛЬ, НАКОНЕЧНИК НЕЙЛОН	2
183234	ИГЛА В СБОРЕ НЕРЖ. СТАЛЬ (A&B)	2
183-3000	КОМПЛЕКТ ДЛЯ ПЕРЕОБОРУДОВАНИЯ НИЖНЕГО ВЫПУСКА	3
183-3001	КОМПЛЕКТ ДЛЯ ПЕРЕОБОРУДОВАНИЯ НИЖНЕГО ВЫПУСКА	2
183-3005	КОМПЛЕКТ СТОЙКИ НИЖНЕГО ВЫПУСКА	3
1838-SS	ПОВОРОТНЫЙ ФИТИНГ ШЛАНГОВЫЙ 1/8" x 3/8" NPS	2
1838-SS-90-T	ФИТИНГ ШЛАНГОВЫЙ 90° НЕРЖ. СТАЛЬ	3
1838-SSB-T	ФИТИНГ ШЛАНГОВЫЙ 3/8" BSP (F) НЕРЖ. СТАЛЬ	3

Артикул	Описание	Код наличия
1838-SS-T	ФИТИНГ МАТЕРИАЛЬНЫЙ	2
183981	LOCKNUTS4-2868	1
183G-1010-CE	БАК ОЦИНКОВАННЫЙ НА 40 л БЕЗ МЕШАЛКИ	3
183G-1010-CE-B	БАК ОЦИНКОВАННЫЙ НА 40 л БЕЗ МЕШАЛКИ	3
183G-1012-CE	БАК ОЦИНКОВАННЫЙ НА 40 л С РУЧНОЙ МЕШАЛКОЙ	3
183G-1013-CE	БАК ОЦИНКОВАННЫЙ НА 40 л С МЕШАЛКОЙ	3
183G-1013-CE-B	БАК ОЦИНКОВАННЫЙ НА 40 л С МЕШАЛКОЙ	3
183G-1023	БАК ОЦИНКОВАННЫЙ НА 45 л С ДВОЙНЫМ РЕГУЛИРОВАНИЕМ	3
183G-510	БАК КРАСКОНАГНЕТАТЕЛЬНЫЙ НА 5 гал (19 л) БЕЗ МЕШАЛКИ	3
183G-513	БАК КРАСКОНАГНЕТАТЕЛЬНЫЙ НА 5 гал (19 л) С МЕШАЛКОЙ	3
183S-1010-CE	БАК КРАСКОНАГНЕТАТЕЛЬНЫЙ НА 40 л БЕЗ МЕШАЛКИ	3
183S-1010-CE-B	БАК КРАСКОНАГНЕТАТЕЛЬНЫЙ НА 40 л БЕЗ МЕШАЛКИ	3
183S-1012-CE	БАК КРАСКОНАГНЕТАТЕЛЬНЫЙ НА 40 л С РУЧНОЙ МЕШАЛКОЙ	3
183S-1013-CE	БАК КРАСКОНАГНЕТАТЕЛЬНЫЙ НА 40 л С МЕШАЛКОЙ, СТАЛЬ STS	2
183S-1013-CE-B	БАК КРАСКОНАГНЕТАТЕЛЬНЫЙ НА 40 л С МЕШАЛКОЙ, СТАЛЬ STS	3
183S-1510-CE	БАК КРАСКОНАГНЕТАТЕЛЬНЫЙ НА 60 л БЕЗ МЕШАЛКИ, СТАЛЬ STS	3
183S-1510-CE-B	БАК КРАСКОНАГНЕТАТЕЛЬНЫЙ НА 60 л БЕЗ МЕШАЛКИ, СТАЛЬ STS	3
183S-1512-CE	БАК КРАСКОНАГНЕТАТЕЛЬНЫЙ НА 60 л С РУЧНОЙ МЕШАЛКОЙ, СТАЛЬ STS	3
183S-1513-CE	БАК КРАСКОНАГНЕТАТЕЛЬНЫЙ НА 60 л С МЕШАЛКОЙ, СТАЛЬ STS	3
183S-1513-CE-B	БАК КРАСКОНАГНЕТАТЕЛЬНЫЙ НА 60 л С МЕШАЛКОЙ, СТАЛЬ STS	3
183S-210-CE	БАК КРАСКОНАГНЕТАТЕЛЬНЫЙ НА 10 л БЕЗ МЕШАЛКИ	3
183S-210-CE-B	БАК КРАСКОНАГНЕТАТЕЛЬНЫЙ НА 10 л БЕЗ МЕШАЛКИ	3
183S-211-CE	БАК КРАСКОНАГНЕТАТЕЛЬНЫЙ НА 10 л С МЕШАЛКОЙ, СТАЛЬ STS, ОДИНОЧНОЕ РЕГУЛИРОВАНИЕ	3
183S-211-CE-B	БАК КРАСКОНАГНЕТАТЕЛЬНЫЙ НА 10 л С МЕШАЛКОЙ, СТАЛЬ STS, ОДИНОЧНОЕ РЕГУЛИРОВАНИЕ	3
183S-212-CE	БАК КРАСКОНАГНЕТАТЕЛЬНЫЙ НА 10 л С РУЧНОЙ МЕШАЛКОЙ, СТАЛЬ STS	3
183S-213-CE	БАК КРАСКОНАГНЕТАТЕЛЬНЫЙ НА 10 л С МЕШАЛКОЙ, СТАЛЬ STS	3
183S-213-CE-B	БАК КРАСКОНАГНЕТАТЕЛЬНЫЙ НА 10 л С МЕШАЛКОЙ, СТАЛЬ STS	3
183S-513	БАК КРАСКОНАГНЕТАТЕЛЬНЫЙ НА 5 гал (19 л) С МЕШАЛКОЙ, СТАЛЬ STS	3
184212	ФИТИНГ ШЛАНГОВЫЙ	3
184222	КОРПУС	3
184223	КРЮЧОК СПУСКОВОЙ	3
184226	ВИНТ – УПЛОТНЕНИЕ ЛИНИИ ПОДАЧИ МАТЕРИАЛА	3
184514	ПРОКЛАДКА	3
184533	ГАЙКА СТОПОРНАЯ 54-2869	1
184573	ВИНТ 54-2870	1
184574	ФИТИНГ (BSR/NPS 460)	1
184576	ПОРШЕНЬ	1
184577	ВТУЛКА ПРУЖИНЫ	1
184578	ВИНТ S-P-C (КРАСКОРАСПЫЛИТЕЛЬ 460)	1
184579	ВТУЛКА УПРАВЛЕНИЯ БОКОВОГО ПОРТА	1
184580	КОЖУХ	1
184581	ВИНТ	1
184617	ФИТИНГ BANJO	3
184672	УПРАВЛЯЮЩИЙ ВИНТ	3
184786	КЛЮЧ ШЕСТИГРАННЫЙ 7/32 A/F	1
184788-A	КЛЮЧ ГАЕЧНЫЙ	1
184963	БЛОК УПРАВЛЕНИЯ ВЕНТИЛЯТОРОМАТМАЙЗЕРОМ	1
185010	КНОПКА VPR	1
185019	ВИНТ СТОПОРНЫЙ	2
18566-05	ОГРАНИЧИТЕЛЬ ПЕРЕНАПРЯЖЕНИЙ 10 В пост. тока	3
18566-11	ОГРАНИЧИТЕЛЬ ПЕРЕНАПРЯЖЕНИЙ 150 В пост. тока	3
186879	ДЕМПФЕР	2
187020	ТЯГА МЕХАНИЗМА ПЕРЕКЛЮЧЕНИЯ В СБОРЕ	3
187035	ТОЛКАТЕЛЬ	3
187158	ГАЙКА	2
187576	ШТОК ПОРШНЯ (41-12360)	3
187991	КОЛПАЧОК ИГЛЫ 54-3603	3
187992	ГАЙКА СТОПОРНАЯ ИГЛЫ	2
187994	ШПИНДЕЛЬ В СБОРЕ	3
187995	БЛОК УПРАВЛЕНИЯ S-P (VBR)	2
188051	ФИКСАТОР НИЖНЕГО СЕДЛА В СБОРЕ	3
188149	ВТУЛКА	2
18821-00	МУФТА ПЕРЕХОДНАЯ С ВНУТРЕННЕЙ РЕЗЬБОЙ	2
188233	БЛОК ПНЕВМОУПРАВЛЕНИЯ В СБОРЕ – VBR	2
18824-00	КРЮК ЛИТОЙ	2
18827-00	КЛЮЧ ГАЕЧНЫЙ	2
18829-00	ПРУЖИНА СЖАТИЯ	2
188318	ИГЛА VBR В СБОРЕ (НАКОНЕЧНИК НЕЙЛОН)	2
18835-00	КОЛЬЦО СТОПОРНОЕ	3
18836-00	ФИКСАТОР ИГЛЫ ЗАДНИЙ*	3
18838-00	ГАЙКА УПЛОТНИТЕЛЬНАЯ	3
18842-01	УПЛОТНЕНИЕ УПЛОТНЕНИЕ	2
18842-02	УПЛОТНЕНИЕ ТРУБНОЕ REA IV 70	2
18843-00	ГАЙКА КРЕПЛЕНИЯ ШЛАНГА	3

Артикул	Описание	Код наличия
188465	БЛОЧНЫЙ ШТОК	2
18847-01	ФИТИНГ ВОЗДУШНЫЙ ВПУСКНОЙ 1/4-18 NPSM	2
188475	ПОРШЕНЬ В СБОРЕ	3
18852-00	КЛАПАН ИГОЛЬЧАТЫЙ	2
18857-00	ШТОК КЛАПАНА В СБОРЕ	2
18865-04	ШТОК ИГЛЫ	2
188658	ГАЙКА СТОПОРНАЯ	2
18867-00	СОЕДИНИТЕЛЬНАЯ ШТАНГА СПУСКОВОГО КРЮЧКА	3
18872-00	ПРОКЛАДКА	1
188965	ГЛУШИТЕЛЬ	3
189736	ШАЙБА УПЛОТНЕНИЯ	2
189948	СЕДЛО ТВЕРДОСПЛАВНОЕ	2
189956	УПЛОТНЕНИЕ	1
190354	ПЕРЕХОДНИК 1/2" UNF (F) НЕРЖ. СТАЛЬ	3
190468	СОПЛО (ЭКСТРУЗИОННЫЙ ПИСТОЛЕТ 101503)	3
190497	ПЕРЕХОДНИК ПОРШНЯ	3
190500	КОРПУС ПОРШНЯ	3
190501	ДЕРЖАТЕЛЬ УПЛОТНЕНИЯ	3
190513	ОБОЙМА ШАРКОВАЯ	3
190515	ПЕРЕХОДНИК ВАЛА	2
190761	БЫСТРОРАЗЪЕМНЫЙ КОРПУС (F) 3/8" BSP НЕРЖ. СТАЛЬ	1
190765	МЕМБРАНА	2
1910-0	РЕЛЕ ДАВЛЕНИЯ	3
191000	ПЛАСТИНА	3
191011	КОМПЛЕКТ УПЛОТНЕНИЙ	2
191150	ВТУЛКА	2
191151	ФИКСАТОР ПРУЖИНЫ	2
191152	ГАЙКА УПЛОТНИТЕЛЬНАЯ	2
191153	БАЧОК ДЛЯ РАСТВОРИТЕЛЯ	3
191163	ПОРШЕНЬ В СБОРЕ	2
191164	ВАЛ	2
191179	ГАЙКА ЗАЖИМНАЯ	2
191180	ВТУЛКА РАЗЪЕМНАЯ	2
191184	УПЛОТНЕНИЕ В СБОРЕ СМЕННОЕ	3
191185	КОРПУС	2
191186	КРЫШКА ВЕРХНЯЯ	2
191187	ФЛАНЕЦ МЕМБРАННЫЙ	3
191188	ПЛАСТИНА ОПОРНАЯ	2
191189	ПЛУНЖЕР	1
191190	КОРПУС УПЛОТНЕНИЯ	2
191191	ФИКСАТОР УПЛОТНЕНИЯ	2
191192	ИГЛА	1
191195	ШАР И МУФТА В СБОРЕ	1
191197	ГАЙКА	2
191198	МЕМБРАНА	1
191200	ПЛАСТИНА НАКЛАДНАЯ	3
191212	КРОНШТЕЙН	2
191237	КРЫШКА ПЛУНЖЕРА	1
191241	УПЛОТНЕНИЕ	2
191242	МЕМБРАНА	2
191253	ПРОКЛАДКА	3
191357	ФИТИНГ 1/4" BSP НЕРЖ. СТАЛЬ 303	1
191358	ФИТИНГ 3/8" BSP НЕРЖ. СТАЛЬ 303	1
191422	ГАЙКА 5/8" x 11 TPI UNC НЕРЖ. СТАЛЬ 316	1
191504	КОМПЛЕКТ УПЛОТНИТЕЛЬНЫХ МАНЖЕТ (45 и 60 гал/мин)	3
191505	КОРПУС ШАРОВЫЙ	2
191507	ПРУЖИНА ВОЛНОВАЯ	3
191508	СЕДЛО	2
191509	УПЛОТНЕНИЕ	2
191510	БОЛТ ТЯГИ 1/2" UNC	3
191538	ТРУБКА ПЕРЕДАТОЧНАЯ	3
191582	ТЯГА НЕРЖ. СТАЛЬ (В10-60 гал/мин В СБОРЕ)	3
191584	ФИТИНГ 3/8" BSP x 3/8" NPT	3
191624	БОЛТ ВЫПУСКНОГО ФИТИНГА	3
191625	ШАЙБА	3
191639	ПОРШЕНЬ В СБОРЕ	3
191640	ФИКСАТОР УПЛОТНЕНИЯ	3
191641	КОРПУС ПОРШНЯ	3
191642	КОЛЬЦО СКРЕБКОВОЕ КОМПРЕССИОННОЕ ПОРШНЕВОЕ	3
191643	КОЛЬЦО ИЗНОСНОЕ	3
191644	ПЕРЕХОДНИК ПОРШНЯ	3
191647	ШТОК БЫСТРОРАЗЪЕМНЫЙ С НАРУЖНОЙ РЕЗЬБОЙ – СИСТЕМА ПОДАЧИ ВОЗДУХА	3
191674	ПОРШЕНЬ	2
191679	МЕМБРАНА	2

Алфавитно-цифровой указатель

Артикул	Описание	Код наличия
191680	МЕМБРАНА	2
191791	ШАР Ø1 1/2" НЕРЖ. СТАЛЬ 440С	1
191833	ЭЛЕМЕНТ ФИЛЬТРУЮЩИЙ ВЫСОКОГО ДАВЛЕНИЯ 200 мкм КОД 0	3
191834	ЭЛЕМЕНТ ФИЛЬТРУЮЩИЙ ВЫСОКОГО ДАВЛЕНИЯ 400 мкм КОД 0	3
191906	ПЛАСТИНА МЕМБРАНЫ (9 бар)	3
191912	КЛАПАН МЕХАНИЗМА ПЕРЕКЛЮЧЕНИЯ	3
191964	КНОПКА	2
191985	ШТОК ПОРШНЯ	3
191986	МУФТА	3
192008	ПРОКЛАДКА 1 1/2" САНИТАРНЫЙ	1
192009	ЗАЖИМ 1" и 1 1/2" САНИТАРНЫЙ	1
192011	ДЕРЖАТЕЛЬ УПЛОТНЕНИЯ	2
192012	ВАЛ В СБОРЕ	3
192013	КОЖУХ НАРУЖНЫЙ	2
192015	ВАЛ ТОЛКАТЕЛЯ	2
192016	МЕМБРАНА НЕЙЛОН	2
192018	НАКЛАДКА	1
192022	ЗАГЛУШКА 3/8" BSPT НЕРЖ. СТАЛЬ	2
192029	ПРОКЛАДКА 2" САНИТАРНЫЙ ПТФЭ	1
192034	ВАЛ ЦЕНТРАЛЬНЫЙ	2
192035	ЗАТВОР L20	3
192043	ИНСТРУМЕНТ ДЛЯ ЗАТЯЖКИ МЕМБРАНЫ	3
192049	ГАЙКА ШЕСТИГРАННАЯ М8 х 1,25 НЕРЖ. СТАЛЬ	1
192053	СЕДЛО В СБОРЕ	1
192066	СМЕННАЯ НАКЛАДКА ПОРШНЯ	3
192068	УПЛОТНЕНИЕ ВАЛА	3
192109	НАБОР ИНСТРУМЕНТОВ ДЛЯ АКТИВНОЙ ГАСИТЕЛЬНОЙ КАМЕРЫ	3
192115	УПЛОТНЕНИЕ ГЛАВНОГО ВАЛА 60 х 75 х 11,4	2
192116	МАНЖЕТ-ОЧИСТИТЕЛЬ 60 х 70 х 7,3	2
192117	КОРПУС УПЛОТНЕНИЯ	3
192120	ИНСТРУМЕНТ ВТУЛКИ ВАЛА В СБОРЕ	3
192153	ВИНТ БОЛЬШОЙ 600 мм	3
192176	УПЛОТНЕНИЕ ПОРШНЯ Ø76/66,55	2
192178	УПЛОТНИТЕЛЬНОЕ КОЛЬЦО ЦИЛИНДРА	2
192179	УПЛОТНИТЕЛЬНОЕ КОЛЬЦО ПОРШНЯ	2
192180	УПЛОТНИТЕЛЬНОЕ КОЛЬЦО НИЖНЕГО СЕДЛА	2
192189	ШЕСТЕРНЯ	3
192190	КОРПУС УПЛОТНЕНИЯ	3
192191	ВАЛ 990 мм	3
192194	ИНСТРУМЕНТ ДЛЯ УСТАНОВКИ U-ОБРАЗНОГО УПЛОТНЕНИЯ	3
192206	ПРОКЛАДКА 1" САНИТАРНЫЙ	1
192208	ВАЛ МЕШАЛКИ 1200 мм	3
192219	КОМПЛЕКТ ВЕРХНЕГО УПЛОТНЕНИЯ	3
192228	КОМПЛЕКТ ВЕРХНЕГО УПЛОТНЕНИЯ ДЛЯ 3,6 гал/мин	3
192229	УПЛОТНЕНИЕ V-ОБРАЗНОГО СЕЧЕНИЯ	2
192232	КОЛЬЦО УПЛОТНИТЕЛЬНОЕ ВНУТР. ДИАМ. 247,32 ВНЕШН ДИАМ. 2,62	2
192294	МЕМБРАНА ФОРМОВАННАЯ КОМПОЗИТНАЯ	2
192302	КЛАПАН ЗАПОРНЫЙ РАСПРЕДЕЛИТЕЛЬНЫЙ В СБОРЕ	3
192366	ЭЛЕКТРОДВИГАТЕЛЬ 6-ПОЛЮСНЫЙ 1,1 кВт 90L B5T EXCELATEX	3
192374	ГАЙКА СТОПОРНАЯ	2
192376	ПОРШЕНЬ С КЕРАМИЧЕСКИМ ПОКРЫТИЕМ	2
192378	УПЛОТНЕНИЕ ПОРШНЯ	1
192382	ШАР	1
192392	РОЛИК ТОЛКАТЕЛЯ КУЛАЧКОВОГО МЕХАНИЗМА	2
192393	ПОДШИПНИК ШАРИКОВЫЙ 90 х 40 х 36,5	2
192400	СТОПОРНАЯ ШАЙБА ПРУЖИНЫ	1
192434	ШТИФТ УСТАНОВОЧНЫЙ Ø12x20 ШЛИФ. СТАЛЬ	2
192437	КОЛЬЦО УПЛОТНИТЕЛЬНОЕ ПТФЭ ВНУТР. ДИАМ. 32,5 х СЕЧ. 3	2
192438	КОЛЬЦО УПЛОТНИТЕЛЬНОЕ ПТФЭ ВНУТР. ДИАМ. 32,93 х СЕЧ. 3,53	2
192439	КОЛЬЦО УПЛОТНИТЕЛЬНОЕ ПТФЭ ВНУТР. ДИАМ. 39,6 х СЕЧ. 2,4	2
192440	КОЛЬЦО УПЛОТНИТЕЛЬНОЕ ВНУТР. ДИАМ. 10,46 х СЕЧ. 5,33 NBR	1
192441	РЫМ-БОЛТ С КОЛЬЦЕВЫМ ВЫСТУПОМ М16 (800 кг)	1
192443	ПРОКЛАДКА 3/4" САНИТАРНЫЙ, ПТФЭ	3
192450	ОТВЕРТКА М8 TORX SECURITY	1
192457	МУФТА С НАРУЖНОЙ РЕЗЬБОЙ 10 х 3/8" BSPT НЕРЖ. СТАЛЬ	3
192469	ДИСК ПРУЖИННЫЙ	2
192474	МЕМБРАНА	2
192485	ШАЙБА М8 НЕЙЛОН	1
192500	ФИТИНГ УГЛОВОЙ 45° 1/4" BSP НЕРЖ. СТАЛЬ	3
192501	МУФТА С НАРУЖНОЙ РЕЗЬБОЙ 3/8" NPT	2
192505	КОЛЬЦО УПЛОТНИТЕЛЬНОЕ Ø12,42 х 1,78 ПТФЭ	2
192509	ГЛУШИТЕЛЬ 1 1/2" BSP	2
192517	УПЛОТНИТЕЛЬНОЕ КОЛЬЦО СТАКАНА ФИЛЬТРА VITON	2
192518	УПЛОТНЕНИЕ СТАКАНА ФИЛЬТРА В ОБОЛОЧКЕ: ФЭП	2

Артикул	Описание	Код наличия
192519	КРОНШТЕЙН МОНТАЖНЫЙ (ФИЛЬТРЫ)	3
192520	КОМПЛЕКТ ОПОРЫ ЗАЖИМА (ФИЛЬТРЫ)	3
192525	ШАЙБА СИЛЬФОННАЯ	3
192532	ФИТИНГ САНИТАРНЫЙ 1"-1" BSPT (F)	2
192537	ГОЛОВА ВОЗДУШНАЯ	2
192540	МЕМБРАНА ВОЗДУШНАЯ	2
192544	ЗАЖИМ САНИТАРНЫЙ 2"	1
192546	КРЫШКА	2
192547	ДАТЧИК ДАВЛЕНИЯ	2
192548	ОСНОВАНИЕ – МЕХ. ОБР. (ДЛЯ РЕГУЛЯТОРА ОБРАТНОГО ДАВЛЕНИЯ 1 1/2")	2
192549	ВИНТ РЕГУЛИРОВОЧНЫЙ	2
192551	ЗАГЛУШКА МОНОЛИТНАЯ 1/4" BSPP НЕРЖ. СТАЛЬ	2
192554	ФИТИНГ М45 х 2" САНИТАРНЫЙ	2
192555	ПЕРЕХОДНИК САНИТАРНЫЙ М45х1 1/2"	2
192556	ФИТИНГ М45 х 1 1/2" NPT (F)	2
192557	ФИТИНГ М45 х 1 1/2" BSPT (F)	2
192558	МУФТА ОБЖИМНАЯ М45 х 42 мм	3
192564	ФИТИНГ САНИТАРНЫЙ М45 х 1"	2
192565	ФИТИНГ САНИТАРНЫЙ М45 х 2"	2
192569	КОЛЛЕКТОР ДАТЧИКОВ (Е4-60)	3
192575	ОСНОВАНИЕ РЕГУЛЯТОРА ОБРАТНОГО ДАВЛЕНИЯ С ВОЗДУШНЫМ УПРАВЛЕНИЕМ	3
192577	МЕМБРАНА	2
192578	ШАЙБА СЕДЛА	2
192579	СИЛЬФОН С УГЛОВЫМИ НАКЛАДКАМИ	1
192582	УПЛОТНЕНИЕ ПОРШНЯ	2
192585	ПЛАСТИНА МЕМБРАНЫ (15 бар)	2
192586	ПЛАСТИНА МЕМБРАНЫ	2
192589	МУФТА ВАЛА DIA40 В КОМПЛЕКТЕ СО ШПОНКОЙ	2
192590	ЭЛАСТИЧНЫЙ ЭЛЕМЕНТ ДЛЯ ROTEX GS 38 ЗЕЛЕНЫЙ	3
192594	ВАЛ ВЕРХНИЙ	2
192595	КЛАПАН ВЫПУСКНОЙ ОБРАТНЫЙ	2
192596	ЦИЛИНДР ВЫПУСКНОЙ	2
192597	ЦИЛИНДР ВПУСКНОЙ	2
192600	МЕХАНИЗМ КУЛАЧКОВЫЙ ПОСТОЯННОЙ СКОРОСТИ	1
192604	ВАЛ СРЕДНИЙ	2
192606	ОСНОВАНИЕ ВАЛА	2
192607	КАРЕТКА СРЕДНЯЯ МЕХ. ОБР.	1
192610	ШТИФТ ТОЛКАТЕЛЯ КУЛАЧКОВОГО МЕХАНИЗМА	2
192611	ЗАЩИТНЫЙ ДИСК ТОЛКАТЕЛЯ	1
192612	ГАЕЧНАЯ ШАЙБА ТОЛКАТЕЛЯ	1
192614	ШТОК ПРУЖИННЫЙ	1
192615	ПРОСТАВКА ЛИНЕЙНОГО ПОДШИПНИКА	1
192616	КРЫШКА ПОДШИПНИКА	2
192617	ЗАЖИМ ПОДШИПНИКА	2
192618	ПЕРЕХОДНИК КАРЕТКИ	2
192619	ШТОК ПОРШНЯ	2
192623	ПРИЖИМНАЯ ПЛАСТИНА ПОРШНЯ [Ø100 мм	3
192624	БЛОК ВЫПУСКНЫХ ФИТИНГОВ МЕХ. ОБР.	2
192626	ОБОЙМА ВЫПУСКНОГО ФИТИНГА	1
192627	ПРОСТАВКА СИЛЬФОНА	1
192628	УПЛОТНЕНИЕ ВАЛА	1
192629	ПРИЖИМНАЯ ПЛАСТИНА ПРУЖИНЫ ВПУСКНОГО ФИТИНГА	1
192630	ПРИЖИМНАЯ ПЛАСТИНА ПРУЖИНЫ ВЫПУСКНОГО ФИТИНГА	1
192631	СЕДЛО ШАРОВОЕ	1
192632	СЕДЛО ВЫПУСКНОГО ФИТИНГА	1
192634	НОЖКА РАМЫ НАСОСА	2
192639	ВЕРХНИЙ ПОДШИПНИК ГЛАВНОГО ВАЛА	2
192640	КОРЕННАЯ ПОДШИПНИК ГЛАВНОГО ВАЛА	2
192641	ПОДШИПНИК ТОЛКАТЕЛЯ КУЛАЧКОВОГО МЕХАНИЗМА	2
192642	ПОДШИПНИК ЛИНЕЙНЫЙ	2
192643	ОПОРНАЯ ШТАНГА ЛИНЕЙНОГО ПОДШИПНИКА	2
192644	УПЛОТНЕНИЕ ВРАЩАЮЩЕГОСЯ ВАЛА 80 х 58 х 8	1
192645	КОЛЬЦО УПЛОТНИТЕЛЬНОЕ Ø100 х 2,5 NBR	2
192646	КОЛЬЦО УПЛОТНИТЕЛЬНОЕ Ø50,52 х 1,78 ПТФЭ	2
192647	КОЛЬЦО УПЛОТНИТЕЛЬНОЕ Ø50,5 х 2,62 ПТФЭ	2
192648	КОЛЬЦО УПЛОТНИТЕЛЬНОЕ Ø41,0 х 1,78 ПТФЭ	2
192649	КРЮЧОК СМАЗОЧНОГО НИППЕЛЯ 1/8" BSPT	1
192650	НИППЕЛЬ СМАЗОЧНЫЙ УГЛОВОЙ 45° 1/8" BSPT	1
192651	ЗАГЛУШКА 1/8" BSPP НИКЕЛЬ. ЛАТУНЬ	2
192652	ЗАЖИМ ВНУТРЕННИЙ Ø47	1
192653	ШТИФТ УСТАНОВОЧНЫЙ ШЛИФ. ЗАКАЛ. СТАЛЬ	1
192655	ГАЙКА САМОСТОПОРЯЩАЯСЯ М45	1
192656	ГАЙКА САМОСТОПОРЯЩАЯСЯ М50	1
192661	ФИТИНГ УГЛОВОЙ ФИКСИРОВАННЫЙ Ø6 х 1/8" BSPT	1

* В настоящее время доступно, но рассматривается вопрос о снятии с производства

** Снято с производства – будет недоступно по мере исчерпания запасов

1. Товары, обычно доступные для отправки в течение 48 часов

2. Товары в ограниченном количестве, доступные для отправки в течение 48 часов

3. Товары, приобретаемые или изготавливаемые на заказ

Алфавитно-цифровой указатель

Артикул	Описание	Код наличия
192662	ШЛАНГ МАСЛЯНЫЙ 6 x 4 x 560 мм	1
192666	ЭЛЕКТРОДВИГАТЕЛЬ 1,5 кВт 400 В Т4 EXCEL	3
192668	ЗАЖИМ ШТОКА ПОРШНЯ	1
192669	РЕДУКТОР 54.61/1	2
192671	НАПРАВЛЯЮЩАЯ ШПОНКА С КРУГЛЫМ КОНЦОМ 12x8x40	1
192679	ВАЛСИЛЬФОН В СБОРЕ	3
192682	КАРЕТКА В СБОРЕ	3
192684	ЭЛЕКТРОДВИГАТЕЛЬ 3 кВт 400 В Т4 EXCEL (версия для ЕС)	2
192686	РЕДУКТОР H083-FB-V1 (версия для ЕС и Японии)	2
192688	КОМПЛЕКТ СМАЗКИ	3
192694	ЭЛЕКТРОДВИГАТЕЛЬ 1,1 кВт 400 В Т4 EXCEL	3
192696	РЕДУКТОР АТЕХ H052-FB-V3 (версия для Европы)	3
192703	КОНТРАЙКА ПОДШИПНИКА М30	2
192712	КОЛЬЦО УПЛОТНИТЕЛЬНОЕ Ø37,82 x 1,78 ПТФЭ	2
192720	КОЛЛЕКТОР ДАТЧИКОВ	2
192723	ФИТИНГ М28 x 1,0 САНИТАРНЫЙ	3
192724	ФИТИНГ М28 x 3/4" NPT	2
192725	ФИТИНГ М28 x 3/4" BSPT (F)	2
192727	ФИТИНГ М28 x 3/4" BSP (H)	2
192738	ЭЛЕКТРОДВИГАТЕЛЬ 4-ПОЛЮСНЫЙ 0,37 кВт 230-400 В 3-ФАЗНЫЙ	2
192739	РЕДУКТОР (ОТНОШЕНИЕ 11,76)	2
192744	КОРПУС ОПОРНЫЙ МЕХ. ОБР.	2
192745	ЗАЖИМ ВАЛА	2
192746	ПЛАСТИНА ОТРАЖАТЕЛЯ	2
192748	ТАБЛИЧКА ИНФОРМАЦИОННАЯ	2
192750	ОТВЕРТКА М5 TORX	2
192751	ЗАГЛУШКА ДЛЯ ШЛАНГА Ø10	1
192752	ФИТИНГ УГЛОВОЙ 10 мм x 1/4"	1
192753	ДЕТЕКТОР УТЕЧКИ ШЛАНГА E2-30/40	3
192755	СЕКЦИЯ МАТЕРИАЛЬНАЯ E2-40	3
192757	ЦИЛИНДР	2
192759	ШТОК ПОРШНЯ	2
192760	ПОРШЕНЬ ВОЗДУШНЫЙ	2
192761	ШТИФТ ЦИЛИНДРА	2
192762	ШТИФТ ЦИЛИНДРА	2
192763	ПРОСТАВКА СИЛЬФОНА	1
192764	КРОНШТЕЙН	1
192765	ВОЗДУШНЫЙ КЛАПАН В СБОРЕ	1
192772	ГЛУШИТЕЛЬ СПЕЧЕННЫЙ	2
192773	КОЛЬЦО УПЛОТНИТЕЛЬНОЕ ВИТОН	1
192775	КОЛЛЕКТОР ВПУСКНОЙ	2
192776	КОЛЛЕКТОР ВЫПУСКНОЙ	2
192777	ГЛУШИТЕЛЬ 1" BSP	1
192779	ПЕРЕХОДНИК ВЫПУСКНОЙ ТРУБЫ (ШЛАНГ НОМ. ДИАМ. 1")	2
192788	ПОРШЕНЬ	2
192789	ЦИЛИНДР ВЫПУСКНОЙ	2
192790	ЦИЛИНДР ВПУСКНОЙ	2
192799	ГЛУШИТЕЛЬ ВЫПУСКНОГО КЛАПАНА 1/8" BSP	2
192800	СИСТЕМА УПРАВЛЕНИЯ SMART CARD	3
192803	ЗАГЛУШКА КОЛЛЕКТОРА 1"	2
192805	КОРПУС КЛАПАНА	2
192806	ВАЛ	2
192808	ПРУЖИНА	1
192809	ШАЙБА ПРУЖИННАЯ	1
192812	КОЛЛЕКТОР ВЫПУСКНОЙ В СБОРЕ	2
192813	КЛАПАН БЫСТРОРАЗГРУЗОЧНЫЙ MARLE	2
192814	ШЛАНГ ПОЛИЭСТР 6 x 4 ДЛИНА 257 мм	1
192815	ФИТИНГ УГЛОВОЙ ВСТАВНОЙ Ø6 x 1/8" BSPP (нар. резьба)	1
192820	ПЕРЕХОДНИК ВЫПУСКНОГО ШЛАНГА НОМ. ДИАМ. 1 1/4"	3
192821	ГЛУШИТЕЛЬ УСИЛЕННЫЙ 1" BSP	1
192823	ПРИЖИМНАЯ ПЛАСТИНА ПОРШНЯ [Ø70 мм]	3
192825	ЦИЛИНДР ВПУСКНОЙ	2
192826	ЦИЛИНДР ВЫПУСКНОЙ	2
192827	КЛАПАН ВЫПУСКНОЙ ОБРАТНЫЙ	2
192830	ПЛАСТИНА КОНЦЕВАЯ	2
192831	ВОЗДУШНЫЙ ЦИЛИНДР	2
192832	ПОРШЕНЬ ВОЗДУШНЫЙ	2
192833	СЕДЛО	2
192834	КОЛЛЕКТОР ВПУСКНОЙ	2
192835	КОЛЛЕКТОР ВЫПУСКНОЙ	2
192849	КАРЕТКА В СБОРЕ	3
192850	МЕХАНИЗМ КУЛАЧКОВОЙ ПОСТОЯННОЙ СКОРОСТИ	2
192851	КОРПУС ЛИНЕЙНОГО ПОДШИПНИКА	2
192853	КОЖУХ ДВИГАТЕЛЯ С ЧАШЕЙ	2

Артикул	Описание	Код наличия
192855	ВАЛ ВЕРХНИЙ	2
192856	ВАЛ НИЖНИЙ	2
192859	КОРПУС НИЖНЕГО ПОДШИПНИКА	2
192861	ПЕРЕХОДНИК КАРЕТКИ/ВАЛА	2
192862	ШТИФТ ТОЛКАТЕЛЯ КУЛАЧКОВОГО МЕХАНИЗМА	2
192863	ГАЕЧНАЯ ШАЙБА ТОЛКАТЕЛЯ – M12	2
192864	ШТОК ПОРШНЯ	2
192869	ШТИФТ ЛИНЕЙНОЙ ПРУЖИНЫ	2
192871-K4	ЛИНЕЙНАЯ ОПОРА (4 шт.)	2
192872	ШТАНГА ЛИНЕЙНОГО ПОДШИПНИКА	2
192873	ШАРИКОВЫЙ ПОДШИПНИК Ø30 x 72 x 30,2	2
192874	ПОДШИПНИК РОЛИКОВЫЙ Ø25 x 52 x 18	2
192875	МУФТА ПРИВОДНОГО ВАЛА В СБОРЕ	2
192876	ВСТАВКА МУФТЫ ЭЛАСТИЧНАЯ	2
192877	РЕДУКТОР H042 АТЕХ	2
192878	ШПОНКА КРУГЛАЯ 8 x 7 x 30	2
192881	СИЛЬФОН С УГЛОВЫМИ НАКЛАДКАМИ	1
192882	ВАЛ	2
192883	ЦИЛИНДР	2
192886	ПОРШЕНЬ ПНЕВМОДВИГАТЕЛЯ	2
192887	ГАЙКА СИЛЬФОНА	2
192888	ПРОСТАВКА СИЛЬФОНА	2
192894	ПЛАСТИНА ПРИЖИМНАЯ ПОРШНЯ [Ø128 мм]	3
192895	КОЛЛЕКТОР ВПУСКНОЙ	2
192896	КОЛЛЕКТОР ВЫПУСКНОЙ	2
192906	КРОНШТЕЙН МОНТАЖНЫЙ	2
192911	ФИКСАТОР ШЕВРОННЫЙ С НАР. РЕЗЬБОЙ [880L]	1
192912	ФИКСАТОР ШЕВРОННЫЙ С ВНУТР. РЕЗЬБОЙ (880L)	1
192913	УПЛОТНЕНИЕ ШЕВРОННОЕ (880L)	1
192919	ФИКСАТОР ШЕВРОННЫЙ С НАР. РЕЗЬБОЙ (880U - 440L)	1
192920	ФИКСАТОР ШЕВРОННЫЙ С ВНУТР. РЕЗЬБОЙ (880U - 440L)	1
192921	УПЛОТНЕНИЕ ШЕВРОННОЕ (880U - 440L)	1
192927	ФИКСАТОР С НАРУЖН. РЕЗЬБОЙ (190-220 440U)	1
192928	ФИКСАТОР ШЕВРОННЫЙ С ВНУТР. РЕЗЬБОЙ (220L 440U)	1
192929	УПЛОТНЕНИЕ ШЕВРОННОЕ (220L 440U)	1
192935	ФИКСАТОР ШЕВРОННЫЙ С НАР. РЕЗЬБОЙ (220U)	1
192936	ФИКСАТОР С ВНУТР. РЕЗЬБОЙ (220U)	1
192937	УПЛОТНЕНИЕ ШЕВРОННОЕ (220U)	1
192938	СЕДЛО ШАРОВОЕ 2"	2
192939	СЕДЛО ШАРОВОЕ 1,75"	2
192940	СЕДЛО ШАРОВОЕ	1
192941	СЕДЛО ШАРОВОЕ 1-1/4"	2
192942	СЕДЛО ШАРОВОЕ 1"	2
192944	ОБОЙМА ШАРИКОВАЯ НИЖНЯЯ	2
192945	ОБОЙМА ШАРИКОВАЯ ВЕРХНЯЯ	2
192947	ОБОЙМА ШАРИКОВАЯ НИЖНЯЯ	2
192948	ОБОЙМА ШАРИКОВАЯ ВЕРХНЯЯ	2
192950	ВАЛ	2
192958	ФИКСАТОР ВЕРХНЕГО УПЛОТНЕНИЯ	1
192961	ФИКСАТОР ВЕРХНЕГО СЕДЛА	1
192980	ВАЛ (НИТРИД)	2
192981	ВЫПУСКНОЙ ФИТИНГ В СБОРЕ	3
192991	ФИКСАТОР ВЕРХНЕГО СЕДЛА	1
192992	ФИКСАТОР НИЖНЕГО СЕДЛА	1
193010	ВАЛ (НИТРИД)	2
193011	ПОДУСЕЛ ВЕРХНЕГО ПАТРУБКА	3
193015	ЦИЛИНДР НИЖНИЙ	2
193016	ПЛАНЕЦ НАСОСА	2
193017	ПЛАНЕЦ МОНТАЖНЫЙ	2
193018	ФИКСАТОР ВЕРХНЕГО УПЛОТНЕНИЯ	1
193019	ГАЙКА УПЛОТНИТЕЛЬНАЯ	2
193020	БАЧОК ДЛЯ РАСТВОРИТЕЛЯ	2
193021	ФИКСАТОР ВЕРХНЕГО СЕДЛА	1
193022	ФИКСАТОР НИЖНЕГО СЕДЛА	1
193023	ВАЛ – НЕРЖ. СТАЛЬ С КЕРАМ. ПОКРЫТИЕМ	2
193031	ПЛАНЕЦ 1" NPT – 1" SAE 6000 psi НИКЕЛ.	2
193033	ПЛАНЕЦ 1 1/4" NPT – 1 1/4" SAE	2
193037	КОМПЛЕКТ ФИТИНГОВ ПНЕВМОДВИГАТЕЛЯ A260-880	3
193039	КЛЮЧ ГАЕЧНЫЙ КРЮЧКОВОГО ТИПА ДЛЯ РЕГУЛИРОВКИ УПЛОТНЕНИЯ МАТЕРИАЛЬНОЙ СЕКЦИИ	3
193040	КЛЮЧ ГАЕЧНЫЙ КРЮЧКОВОГО ТИПА ДЛЯ РЕГУЛИРОВКИ ФИКСАТОРА УПЛОТНЕНИЯ	3
193041	КОМПЛЕКТ ФИТИНГОВ B10LI-220	3
193042	КОМПЛЕКТ ФИТИНГОВ ПНЕВМОДВИГАТЕЛЯ A260-220	3
193043	КЛЮЧ ГАЕЧНЫЙ КРЮЧКОВОГО ТИПА ДЛЯ РЕГУЛИРОВКИ УПЛОТНЕНИЯ МАТЕРИАЛЬНОЙ СЕКЦИИ	3

Алфавитно-цифровой указатель

Артикул	Описание	Код наличия
193044	КЛЮЧ ГАЕЧНЫЙ КРЮЧКОВОГО ТИПА ДЛЯ РЕГУЛИРОВКИ ФИКСАТОРА УПЛОТНЕНИЯ	3
193048	МОДУЛЬ USB-ИНТЕРФЕЙСА	3
193089	ЭЛЕКТРОДВИГАТЕЛЬ 0,75 кВт АТЕХ	3
193094	ШТИФТ ЦИЛИНДРА	2
193095	ШТИФТ ЦИЛИНДРА	2
193102	ПРУЖИННЫЙ ШТОК КАРЕТКИ	2
193104	ПРУЖИНА ЛИНЕЙНОГО ПОДШИПНИКА	1
193105	ПРИЖИМНАЯ ПЛАСТИНА ПРУЖИНЫ В СБОРЕ	1
193108	ХОМУТ ПРОТИВОТЕЧЕНИЯ	3
193112	ПОДШИПНИК ШТОКА	2
193114	ПЕРЕХОДНИК 1" САНИТАРНЫЙ – 3/4" BSP (H)	3
193119	ИНСТРУМЕНТ ДЛЯ СТОПОРНОЙ ГАЙКИ ВЕРХНЕГО ПОДШИПНИКА	3
193120	ИНСТРУМЕНТ ДЛЯ СТОПОРНОЙ ГАЙКИ НИЖНЕГО ПОДШИПНИКА	3
193121	ИНСТРУМЕНТ ДЛЯ ПРИЖИМНОЙ ГАЙКИ ВЕРХНЕГО ПОДШИПНИКА	3
193122	ИНСТРУМЕНТ ДЛЯ ПРИЖИМНОЙ ГАЙКИ НИЖНЕГО ПОДШИПНИКА	3
193130	ФИТИНГ УГЛОВОЙ	1
193131	ФИТИНГ УГЛОВОЙ	2
193139	ОСНОВАНИЕ	2
193140	КРЫШКА	2
193141	КРЫШКА	2
193142	ОСНОВАНИЕ ВОЗДУШНОЕ	2
193143	ПЛАСТИНА МЕМБРАНЫ	2
193144	ВИНТ РЕГУЛИРОВОЧНЫЙ	2
193150	ТЯГА	2
193158	ШТОК ПОРШНЯ	2
193159	КОЛЛЕКТОР ВЫПУСКНОЙ В СБОРЕ	3
193164	ЦИЛИНДР	2
193165	КРЫШКА ТОРЦЕВАЯ ВЕРХНЯЯ	2
193166	КРЫШКА ТОРЦЕВАЯ НИЖНЯЯ	2
193167	ПОРШЕНЬ	2
193168	ШТОК ПОРШНЯ	2
193169	ШАЙБА	2
193170	ШАЙБА ПОРШНЯ	2
193181	ШАР Ø7/8" НЕРЖ. СТАЛЬ 440С	1
193185	МАТЕРИАЛЬНЫЙ ПОРШЕНЬ В СБОРЕ	3
193186	ПОРШЕНЬ	2
193187	ДЕРЖАТЕЛЬ ПОРШНЯ	2
193188	ПРИЖИМНАЯ ПЛАСТИНА ПРУЖИНЫ ВПУСКНОГО ФИТИНГА	2
193189	СЕДЛО ВПУСКНОГО ФИТИНГА	1
193190	СЕДЛО ВЫПУСКНОГО ФИТИНГА	1
193195	УПЛОТНЕНИЕ ПОРШНЯ В СБОРЕ	1
193200	ТРОЙНИК 2-1 1/2"	2
193202	НИППЕЛЬ 3/4"	2
193203	СЕДЛО КЛАПАНА	2
193232	МЕМБРАНА 1 мм НИТРИЛ 1 мм TFM	1
193233	МЕМБРАНА	1
193237	ТОРЦЕВАЯ ПЛАСТИНА ПНЕВМОДВИГАТЕЛЯ ЛЕВАЯ	2
193238	ТОРЦЕВАЯ ПЛАСТИНА ПНЕВМОДВИГАТЕЛЯ ПРАВАЯ	2
193240	КОЛЛЕКТОР ВЫПУСКНОЙ	2
193241	КАРТРИДЖ QEV	2
193243	ПЕРЕХОДНИК ВПУСКНОГО ВОЗДУШНОГО ФИТИНГА	2
193244	ПРОКЛАДКА ВЫПУСКНОГО ВОЗДУШНОГО ФИТИНГА	2
193249	КАРТРИДЖ ШТОКА ДВИГАТЕЛЯ В СБОРЕ	3
193264	МОНТАЖНЫЙ СТЕРЖЕНЬ ДЛЯ A260	2
193267	ПОДШИПНИК ШТОКА ДВИГАТЕЛЯ	2
193268	ВОЗДУХОНЕПРОНИЦАЕМОЕ УПЛОТНЕНИЕ ШТОКА ДВИГАТЕЛЯ	2
193271	ТЯГА (A260 – 45/60 gal/мин)	2
193274	ПЕРЕХОДНИК 1,5" САНИТАРНЫЙ – 1" NPTF	2
193275	ПЕРЕХОДНИК 1" САНИТАРНЫЙ – 3/4" NPTF	2
193276	УПЛОТНЕНИЕ ПОРШНЯ E2-15 / MAPLE 15	3
193277	УПЛОТНЕНИЕ ПОРШНЯ E2-30/E4-60/MAPLE 30	2
193278	УПЛОТНЕНИЕ ПОРШНЯ E2-40	2
193279	УПЛОТНЕНИЕ МАТЕРИАЛЬНОГО ПОРШНЯ ПТФЭ с 15% стекловолона	2
193285	КОРПУС ВЕРХНИЙ (НЕРЖ. СТАЛЬ)	2
193286	КОРПУС НИЖНИЙ (НЕРЖ. СТАЛЬ)	2
193287	ШТОК НАСОСА	2
193288	СЕДЛО ШАРОВОЕ 3/4"	2
193289	ФИКСАТОР СЕДЛА	2
193290	СЕДЛО ШАРОВОЕ 11/2" В СБОРЕ	2
193294	УПЛОТНЕНИЕ НИЖНЕЕ В СБОРЕ (СВМПЭ)	3
193295	ГАЙКА УПЛОТНИТЕЛЬНАЯ	2
193296	УПЛОТНЕНИЕ ВЕРХНЕЕ В СБОРЕ (СВМПЭ)	3
193298	ПРОСТАВКА УПЛОТНЕНИЯ	2
193299	ИНСТРУМЕНТ ДЛЯ УСТАНОВКИ УПЛОТНЕНИЯ	2

Артикул	Описание	Код наличия
193301	ИНСТРУМЕНТ ДЛЯ УСТАНОВКИ УПЛОТНЕНИЯ	2
193303	УПЛОТНЕНИЕ ВЕРХНЕЕ В СБОРЕ (ПТФЭ)	1
193304	УПЛОТНЕНИЕ ВЕРХНЕЕ (ПТФЭ)	1
193305	УПЛОТНЕНИЕ НИЖНЕЕ В СБОРЕ (ПТФЭ)	1
193306	УПЛОТНЕНИЕ НИЖНЕЕ (ПТФЭ)	1
193308	УПЛОТНЕНИЕ ВЕРХНЕЕ В СБОРЕ (ПТФЭ/КОЖА)	3
193309	УПЛОТНЕНИЕ (КОЖА)	2
193310	УПЛОТНЕНИЕ НИЖНЕЕ В СБОРЕ (ПТФЭ/КОЖА)	3
193311	УПЛОТНЕНИЕ (КОЖА)	2
193313	УПЛОТНЕНИЕ ВЕРХНЕЕ В СБОРЕ (ПТФЭ/СВМПЭ)	1
193314	УПЛОТНЕНИЕ НИЖНЕЕ В СБОРЕ (ПТФЭ/СВМПЭ)	1
193320	КРЫШКА QEV	2
193322	КАРТРИДЖ ШТОКА ДВИГАТЕЛЯ	2
193326	КОРПУС ВЕРХНИЙ	2
193327	КОРПУС НИЖНИЙ	2
193334	ФИТИНГ ДЛЯ ПОДАЧИ МАТЕРИАЛА	2
193345	ОБОЙМА ШАРИКОВАЯ НИЖНЯЯ (НЕРЖ. СТАЛЬ)	2
193349	КЛАПАН ВОЗДУШНЫЙ В СБОРЕ	3
193357	МАТЕРИАЛЬНЫЙ ПОРШЕНЬ В СБОРЕ	3
193358	ПОРШЕНЬ МАТЕРИАЛЬНЫЙ	2
193362	МЕМБРАНА КОМПОЗИТНАЯ	1
193363	ПРОКЛАДКА ВЫПУСКНОГО ФИТИНГА	2
193367	ФИТИНГ ВЫПУСКНОЙ	2
193369	ЦИЛИНДР ВПУСКНОЙ В СБОРЕ	2
193370	ЦИЛИНДР ВЫПУСКНОЙ	2
193380	КОЛЕСО 14"	2
193381	КРОНШТЕЙН ДЛЯ ШЛАНГА	2
193425	КОЛЛЕКТОР ВЫПУСКНОЙ В СБОРЕ	3
193437	КОРПУС НИЖНЕГО ПОДШИПНИКА	2
193438	ШТИФТ ТОЛКАТЕЛЯ КУЛАЧКОВОГО МЕХАНИЗМА	2
193440	КУЛАЧКОВЫЙ МЕХАНИЗМ РАСПРЕДЕЛИТЕЛЬНОГО КЛАПАНА	2
193448	ПОДШИПНИК ЛИНЕЙНЫЙ	2
193451	ПОДШИПНИК ТОЛКАТЕЛЯ КУЛАЧКОВОГО МЕХАНИЗМА	2
193456	СЕКЦИЯ МАТЕРИАЛЬНАЯ E2-60 В СБОРЕ	3
193468	ФИТИНГ ДЛЯ ПОДАЧИ МАТЕРИАЛА	2
193470	КОРПУС ВЕРХНИЙ МЕХ. ОБР.	2
193471	КОРПУС НИЖНИЙ МЕХ. ОБР.	2
193472	ФИКСАТОР ВЕРХНЕГО УПЛОТНЕНИЯ	2
193474	ИНСТРУМЕНТ ДЛЯ РЕГУЛИРОВКИ ВЕРХНЕГО УПЛОТНЕНИЯ	2
193475	УПЛОТНЕНИЕ ШЕВРОННОЕ Ø33 (220U)	3
193476	УПЛОТНЕНИЕ ШЕВРОННОЕ Ø47 (440U 220L)	3
193477	ВАЛ С КЕРАМИЧЕСКИМ ПОКРЫТИЕМ	2
193478	ВАЛ С КЕРАМИЧЕСКИМ ПОКРЫТИЕМ	2
193479	КОРПУС ВЕРХНИЙ МЕХ. ОБР.	2
193480	КОРПУС НИЖНИЙ МЕХ. ОБР.	2
193483	ИНСТРУМЕНТ ДЛЯ РЕГУЛИРОВКИ ВЕРХНЕГО УПЛОТНЕНИЯ	2
193500	ШТОК НАСОСА	2
193501	УПЛОТНЕНИЕ НИЖНЕЕ В СБОРЕ (ПТФЭ)	1
193502	КОМПЛЕКТ НИЖНЕГО УПЛОТНЕНИЯ FX190 PL	2
193503	УПЛОТНЕНИЕ НИЖНЕЕ В СБОРЕ (СВМПЭ)	1
193504	УПЛОТНЕНИЕ НИЖНЕЕ В СБОРЕ (ПТФЭ/СВМПЭ)	1
193505	УПЛОТНЕНИЕ ВЕРХНЕЕ В СБОРЕ (ПТФЭ)	1
193506	КОМПЛЕКТ ВЕРХНЕГО УПЛОТНЕНИЯ FX190 PL	2
193507	УПЛОТНЕНИЕ ВЕРХНЕЕ В СБОРЕ (СВМПЭ)	1
193508	УПЛОТНЕНИЕ ВЕРХНЕЕ В СБОРЕ (ПТФЭ/СВМПЭ)	1
193516	УПЛОТНЕНИЕ (КОЖА)	1
193518	УПЛОТНЕНИЕ (СВМПЭ)	1
193543	ЗАЖИМ ЧЕХЛА	2
193546	КОЖУХ НАСОСА	2
193603	ФИКСАТОР ВЕРХНЕГО СЕДЛА	2
193605	КЛАПАН ВОЗДУШНЫЙ ГЛАВНЫЙ В СБОРЕ	3
193606	КОРПУС ГЛАВНОГО ВОЗДУШНОГО КЛАПАНА В СБОРЕ	3
193614	НИППЕЛЬ САНИТАРНЫЙ M24 КЛАПАНА СБРОСА ДАВЛЕНИЯ	2
193622	УПЛОТНЕНИЕ ШЕВРОННОЕ Ø33 (220U)	3
193623	УПЛОТНЕНИЕ ШЕВРОННОЕ Ø47 (440U 220L)	3
193624	ШЕВРОННОЕ УПЛОТНЕНИЕ Ø66,5	1
193626	ПОРШЕНЬ МАТЕРИАЛЬНЫЙ Ø100 МЕХ. ОБР.	3
193627	ОБОЙМА ШАРИКОВАЯ	3
193651	МАТЕРИАЛЬНЫЙ ПОРШЕНЬ В СБОРЕ	3
193665	УПЛОТНЕНИЕ КОРПУСА	2
193666	НИППЕЛЬ 3/4" – M22x1,5 НЕРЖ. СТАЛЬ	1
193669	ШЛАНГ ВОЗДУШНЫЙ В СБОРЕ С ПРОХОДНЫМ ОТВЕРСТИЕМ 1/2"	2
193671	ФИЛЬТР 1" BSP 30 меш НЕРЖ. СТАЛЬ	2
193672	НИППЕЛЬ 1-1 1/4" НЕРЖ. СТАЛЬ	3

* В настоящее время доступно, но рассматривается вопрос о снятии с производства

** Снято с производства – будет недоступно по мере исчерпания запасов

1. Товары, обычно доступные для отправки в течение 48 часов

2. Товары в ограниченном количестве, доступные для отправки в течение 48 часов

3. Товары, приобретаемые или изготавливаемые на заказ

Артикул	Описание	Код наличия
193680	НИППЕЛЬ DM 1/4" BSPT НЕРЖ. СТАЛЬ	2
193681	ФИТИНГ УГЛОВОЙ	2
193684	УПЛОТНЕНИЕ ШЕВРОННОЕ (ПТФЭ)	2
193685	УПЛОТНЕНИЕ ШЕВРОННОЕ (ПТФЭ)	2
193690	ЦИЛИНДР ВЫПУСКНОЙ	2
193691	ЦИЛИНДР ВПУСКНОЙ	2
193692	НИППЕЛЬ 3/8" BSPT – 1/2" BSPP	2
193696	ПРОСТАВКА МУФТЫ ВАЛА	2
19370-25	КАБЕЛЬ В СБОРЕ ДЛЯ КРАСКОРАСПЫЛИТЕЛЯ No. 2 БЕЗ ДВИГАТЕЛЯ (Superflex)	3
193703	ПОДУЗЕЛ ПНЕВМОДВИГАТЕЛЯ MARLE 15	3
19370-36	КАБЕЛЬ В СБОРЕ ДЛЯ КРАСКОРАСПЫЛИТЕЛЯ No. 2 БЕЗ ДВИГАТЕЛЯ (Superflex)	3
193705	ПОДУЗЕЛ ПНЕВМОДВИГАТЕЛЯ MARLE 30	3
193709	МЕХАНИЧЕСКАЯ СЕКЦИЯ E2-30/40	3
19372-25E	ЭЛЕКТРОДВИГАТЕЛЬ КРАСКОРАСПЫЛИТЕЛЯ No. 2 В СБОРЕ (версия не для EU)	3
19372-25N	КРАСКОРАСПЫЛИТЕЛЬ No. 2 В СБОРЕ (ЭЛЕКТРОДВИГАТЕЛЬ) (версия не для EU)	3
19372-36	КРАСКОРАСПЫЛИТЕЛЬ No. 2 В СБОРЕ/КАБЕЛЬ (версия не для EU)	3
19372-36E	КРАСКОРАСПЫЛИТЕЛЬ No. 2 (версия не для EU)	3
193746	ФИТИНГ УГЛОВОЙ 1 1/2" САНИТАРНЫЙ	2
193754	ВИНТ НАСОСА ПОДКАЧКИ В СБОРЕ	2
193758	КОЛЬЦО ЗАЖИМНОЕ НИЖНЕГО УПЛОТНЕНИЯ В СБОРЕ	2
193768	КЛАПАН ОБРАТНЫЙ 1/4"	1
193769	ФИТИНГ ВСТАВНОЙ 1/4" – Ø6 – НИКЕЛ.	2
193770	КОМПЛЕКТ ВЕРХНЕГО УПЛОТНЕНИЯ FX220	1
193771	КОМПЛЕКТ НИЖНЕГО УПЛОТНЕНИЯ FX220	1
193784	НИЖНЯЯ ЛОПАСТЬ МЕШАЛКИ	2
193785	ВЕРХНЯЯ ЛОПАСТЬ МЕШАЛКИ	2
193786	ЗАМОК НИЖНЕЙ ЛОПАСТИ	2
193787	ЗАМОК ВЕРХНЕЙ ЛОПАСТИ	2
193788	ШАЙБА ЗАЖИМНАЯ	2
193791	КЛАПАН ОБРАТНЫЙ MX190/220 В СБОРЕ	2
193794	УПЛОТНЕНИЕ ОБРАТНОГО КЛАПАНА	2
193795	ПРУЖИНА ОБРАТНОГО КЛАПАНА	2
193796	МУФТА	2
193805	ШТОК ДВИГАТЕЛЯ	2
193806	ПОРШЕНЬ В СБОРЕ AX200L	2
193813	ТЯГА	2
193821	КРЫШКА ТОРЦЕВАЯ НИЖНЯЯ AX200 В СБОРЕ	2
193851	КОРПУС ОСНОВНОГО УПЛОТНЕНИЯ	2
193854	КНОПКА ПРУЖИНЫ КЛАПАНА СБРОСА ДАВЛЕНИЯ	2
193907	ТЯГА КЛАПАНА МЕХАНИЗМА ПЕРЕКЛЮЧЕНИЯ 3/2	2
193913	УПЛОТНЕНИЕ ПОРШНЕВОЙ УСТАНОВКИ ДЛЯ БАКОВ НА 20 л (ПОЛИУРЕТАН)	2
193915	УПЛОТНЕНИЕ ПОРШНЕВОЙ УСТАНОВКИ ДЛЯ БАКОВ НА 60 л (ПОЛИУРЕТАН)	2
193916	ПЛАСТИНА ПОРШНЕВОЙ УСТАНОВКИ ДЛЯ БАКОВ НА 20 л В СБОРЕ (ПОЛИУРЕТАН)	3
193925	БЛОК ПНЕВМОУПРАВЛЕНИЯ В СБОРЕ	3
193926	КРЫШКА БАКА НА 205 л	2
193927	ДЕРЖАТЕЛЬ КРЫШКИ	2
193943	ФИТИНГ УГЛОВОЙ ВСТАВНОЙ 1/4" – Ø6 – НИКЕЛ.	2
193948	НИППЕЛЬ 1/4" – 1/4" С ДВУСТОРОННЕЙ НАРУЖНОЙ РЕЗЬБОЙ	2
193965	ОГРАНИЧИТЕЛЬ-СЧЕТЧИК РАСХОДА НА ВЫХОДЕ 1/4"	2
193966	БАНДЖО-ФИТИНГ Ø6 1/4"	2
193967	ЗАГЛУШКА С ВНУТРЕННЕЙ РЕЗЬБОЙ Ø6 – 1/4"	2
193969	ВАЛ НАСОСА FX440 – АЗОТИРОВАННЫЙ	3
193978	ТЯГА ЛОПАСТИ FX200 НЕРЖ. СТАЛЬ	2
193980	ШТОК НАСОСА FX200 – КЕРАМИЧЕСКОЕ ПОКРЫТИЕ	2
193987	ШТОК НАСОСА FX200	2
193989	ТЯГА ЛОПАСТИ МЕШАЛКИ FX200	2
193991	УПЛОТНЕНИЕ ПОРШНЕВОЙ УСТАНОВКИ ДЛЯ БАКОВ НА 20 л (EPDM)	2
193993	УПЛОТНЕНИЕ ПОРШНЕВОЙ УСТАНОВКИ ДЛЯ БАКОВ НА 60 л (EPDM)	2
194066	ПОРШЕНЬ В СБОРЕ AX260	1
194073	ЦИЛИНДР СМЕННОЙ АХ160L	2
194074	ЦИЛИНДР СМЕННОЙ АХ200L	2
194088	КОМПЛЕКТ ВЕРХНЕГО УПЛОТНЕНИЯ FX115/122	3
194089	КОМПЛЕКТ НИЖНЕГО УПЛОТНЕНИЯ FX122	3
194092	ПАТРУБОК НАСОСНЫЙ ВЕРХНИЙ FX115/122	2
194093	ПРУЖИНА УПЛОТНИТЕЛЬНАЯ	2
194094	ПЛАСТИНА ПЕРЕХОДНАЯ	2
194095	ФИКСАТОР ВЕРХНЕГО СЕДЛА FX122	2
194096	ГАЙКА УПЛОТНИТЕЛЬНАЯ FX115/122	2
194097	ПАТРУБОК НАСОСНЫЙ НИЖНИЙ FX115/122	2
194098	ФИКСАТОР УПЛОТНЕНИЯ	2
194099	ПРУЖИНА КЛАПАНА СБРОСА ДАВЛЕНИЯ БЕЖЕВАЯ	2
194109	ФИТИНГ УГЛОВОЙ 1" 90° САНИТАРНЫЙ	2
194111	ПОРШЕНЬ МАТЕРИАЛЬНЫЙ Ø70 МЕХ. ОБР.	2

Артикул	Описание	Код наличия
194112	ПОРШЕНЬ МАТЕРИАЛЬНЫЙ Ø114 МЕХ. ОБР.	2
194113	ОБОЙМА ШАРИКОВАЯ	2
194125	КЛАПАН ДОННЫЙ FX122	2
194126	ШТОК НАСОСА FX122 – КЕРАМИЧЕСКОЕ ПОКРЫТИЕ	2
194176	ВАЛ И СИЛЬФОН В СБОРЕ E2-15	3
194180	ФИТИНГ УГЛОВОЙ 1" 45° САНИТАРНЫЙ	2
194182	ПЕРЕХОДНИК ДЛЯ БАЧКА	2
194183	КОЛЛЕКТОР ВПУСКНОЙ	2
194231	ПЕРЕХОДНИК 1,5" САНИТАРНЫЙ – 1,5" I-LINE	3
194237	УПЛОТНЕНИЕ ПОРШНЯ	1
194238	УПЛОТНЕНИЕ МАТЕРИАЛЬНОГО ПОРШНЯ	3
194239	УПЛОТНЕНИЕ МАТЕРИАЛЬНОГО ПОРШНЯ	2
194242	ПОРШЕНЬ МАТЕРИАЛЬНЫЙ Ø70 В СБОРЕ	3
194243	ПОРШЕНЬ МАТЕРИАЛЬНЫЙ Ø100 В СБОРЕ	3
194244	ПОРШЕНЬ МАТЕРИАЛЬНЫЙ Ø114 В СБОРЕ	3
194248	СЕКЦИЯ МАТЕРИАЛЬНАЯ E2-15 В СБОРЕ	3
194249	СЕКЦИЯ МАТЕРИАЛЬНАЯ E2-30 В СБОРЕ	3
194251	СЕКЦИЯ МАТЕРИАЛЬНАЯ E4-60 В СБОРЕ	3
194264	КОМПЛЕКТ ФИТИНГОВ DR205 – ДЛЯ НАСОСА ИЗ НЕРЖ. СТАЛИ	3
194275	КОЛЛЕКТОР ВПУСКНОЙ	2
194276	КОЛЛЕКТОР ВЫПУСКНОЙ	2
194280	КОЛЛЕКТОР ВЫПУСКНОЙ	2
194281	ФИТИНГ 1" САНИТАРНЫЙ – 1" NPT (F)	2
194293	ПОРШЕНЬ ПНЕВМОДВИГАТЕЛЯ В СБОРЕ	3
194295	ПЛАСТИНА ПОРШНЕВОЙ УСТАНОВКИ ДЛЯ БАКОВ НА 205 л В СБОРЕ	3
194301	ВСАСЫВАЮЩАЯ ТРУБКА ДЛЯ БАКОВ НА 210 л В СБОРЕ	3
194302	ВСАСЫВАЮЩАЯ ТРУБКА ДЛЯ БАКОВ НА 25 л В СБОРЕ	3
194342	ВСАСЫВАЮЩАЯ ТРУБКА ДЛЯ БАКОВ НА 210 Л	3
194346	КРЫШКА БАКА НА 25 л	3
194389	УПЛОТНЕНИЕ МАНЖЕТНОГО ТИПА DR120 (EPDM)	3
194390	РЕМЕНЬ 3/4" – длина 1,6 м	3
194402	ПОДЪЕМНИК ДЛЯ БАКОВ НА 25 л БЕЗ ДОПОЛНИТЕЛЬНОЙ КОМПЛЕКТАЦИИ В СБОРЕ	3
194423	ДЕРЖАТЕЛЬ КРЫШКИ ДЛЯ БАКОВ НА 25 л	2
194426	РЕГУЛИРУЮЩИЙ КЛАПАН МЕШАЛКИ В СБОРЕ	3
194427	ПРЕДОХРАНИТЕЛЬНЫЙ КЛАПАН МЕШАЛКИ В СБОРЕ	3
194481	УПЛОТНЕНИЕ МАНЖЕТНОГО ТИПА Ø290 (EPDM)	3
194482	КОЛЬЦО СКРЕБКОВОЕ КОМПРЕССИОННОЕ ПОРШНЕВОЕ – ЧЕРНЫЙ НЕЙЛОН	3
194483	КОЛЬЦО ЗАЖИМНОЕ УПЛОТНИТЕЛЬНОЕ Ø265	3
194492	УПЛОТНЕНИЕ МАНЖЕТНОГО ТИПА Ø290 (ПОЛИУРЕТАН)	3
194495	КОЛЛЕКТОР ДАТЧИКОВ 1"	3
194512	ВАЛ В СБОРЕ E2-30 и E2-40	3
194522	НИППЕЛЬ 3/4"-1/2" BSPT – НЕРЖ. СТАЛЬ	2
194534	ОПОРНЫЙ КРОНШТЕЙН ФИЛЬТРА	3
194535	ЗАГЛУШКА ОСНОВАНИЯ	3
194538	ГЛАВНЫЙ КОРПУС E2-30/40 МЕХ. ОБР.	3
194539	КОЖУХ С ЧАШЕЙ E2-30/40 МЕХ. ОБР.	3
194540	ПРОСТАВКА КРЫШКИ	3
194545	КРЫШКА НАСОСА E4-60	3
194546	ЭЛЕМЕНТ ФИЛЬТРУЮЩИЙ – 15 меш	3
194546-K12	ЭЛЕМЕНТ ФИЛЬТРУЮЩИЙ – 15 меш (12 шт.)	1
194546-K3	ЭЛЕМЕНТ ФИЛЬТРУЮЩИЙ – 15 меш (3 шт.)	1
194547	ЭЛЕМЕНТ ФИЛЬТРУЮЩИЙ – 30 меш	3
194547-K12	ЭЛЕМЕНТ ФИЛЬТРУЮЩИЙ – 30 меш (12 шт.)	1
194547-K3	ЭЛЕМЕНТ ФИЛЬТРУЮЩИЙ – 30 меш (3 шт.)	1
194548	ЭЛЕМЕНТ ФИЛЬТРУЮЩИЙ – 60 меш	3
194548-K12	ЭЛЕМЕНТ ФИЛЬТРУЮЩИЙ – 60 меш (12 шт.)	1
194548-K3	ЭЛЕМЕНТ ФИЛЬТРУЮЩИЙ – 60 меш (3 шт.)	1
194549	ЭЛЕМЕНТ ФИЛЬТРУЮЩИЙ – 100 меш	3
194549-K12	ЭЛЕМЕНТ ФИЛЬТРУЮЩИЙ – 100 меш (12 шт.)	1
194549-K3	ЭЛЕМЕНТ ФИЛЬТРУЮЩИЙ – 100 меш (3 шт.)	1
194550	ЭЛЕМЕНТ ФИЛЬТРУЮЩИЙ – 150 меш	3
194550-K12	ЭЛЕМЕНТ ФИЛЬТРУЮЩИЙ – 150 меш (12 шт.)	1
194550-K3	ЭЛЕМЕНТ ФИЛЬТРУЮЩИЙ – 150 меш (3 шт.)	1
194551	ЭЛЕМЕНТ ФИЛЬТРУЮЩИЙ – 200 меш	3
194551-K12	ЭЛЕМЕНТ ФИЛЬТРУЮЩИЙ – 200 меш (12 шт.)	1
194551-K3	ЭЛЕМЕНТ ФИЛЬТРУЮЩИЙ – 200 меш (3 шт.)	1
194552	ЭЛЕМЕНТ ФИЛЬТРУЮЩИЙ – 300 меш	3
194552-K12	ЭЛЕМЕНТ ФИЛЬТРУЮЩИЙ – 300 меш (12 шт.)	1
194552-K3	ЭЛЕМЕНТ ФИЛЬТРУЮЩИЙ – 300 меш (3 шт.)	1
194553	ЭЛЕМЕНТ ФИЛЬТРУЮЩИЙ – 400 меш	3
194553-K12	ЭЛЕМЕНТ ФИЛЬТРУЮЩИЙ – 400 меш (12 шт.)	1
194553-K3	ЭЛЕМЕНТ ФИЛЬТРУЮЩИЙ – 400 меш (3 шт.)	1
194554	ЭЛЕМЕНТ ФИЛЬТРУЮЩИЙ – 500 меш	3
194554-K12	ЭЛЕМЕНТ ФИЛЬТРУЮЩИЙ – 500 меш (12 шт.)	1

Алфавитно-цифровой указатель

Артикул	Описание	Код наличия
194554-K3	ЭЛЕМЕНТ ФИЛЬТРУЮЩИЙ – 500 меш (3 шт.)	1
194555	ЭЛЕМЕНТ ФИЛЬТРУЮЩИЙ – 600 меш	3
194555-K12	ЭЛЕМЕНТ ФИЛЬТРУЮЩИЙ – 600 меш (12 шт.)	1
194555-K3	ЭЛЕМЕНТ ФИЛЬТРУЮЩИЙ – 600 меш (3 шт.)	1
194556	ЭЛЕМЕНТ ФИЛЬТРУЮЩИЙ – 1250 меш	3
194556-K12	ЭЛЕМЕНТ ФИЛЬТРУЮЩИЙ – 1250 меш (12 шт.)	3
194556-K3	ЭЛЕМЕНТ ФИЛЬТРУЮЩИЙ – 1250 меш (3 шт.)	3
194558	КРЫШКА E2-15 В КОМПЛЕКТЕ С ФИКСАТОРОМ	2
194559	КРЫШКА E2-30/40 В КОМПЛЕКТЕ С ФИКСАТОРОМ	2
194584	КОЖУХ С ЧАШЕЙ/КУЛАЧОК E2-30/40 В СБОРЕ	3
194591	ФИТИНГ УГЛОВОЙ С НАРУЖНОЙ РЕЗЬБОЙ 1,5" САНИТАРНЫЙ	2
194596	ШЕВРОННОЕ УПЛОТНЕНИЕ Ø66,5	1
194599	ТОРЦЕВАЯ ПЛАСТИНА MARLE 30 МЕХ. ОБР.	3
194617	ПЛАСТИНА 1000L В СБОРЕ – НЕРЖ. СТАЛЬ	3
194629	ВИНТ НАСОСА ПОДКАЧКИ В СБОРЕ	3
194661	ПЕРЕХОДНИК ПОРШНЕВОЙ УСТАНОВКИ FX440 – НЕРЖ. СТАЛЬ	3
194671	КЛАПАН ОБРАТНЫЙ 1/2" – НЕРЖ. СТАЛЬ	2
194683	ОПОРА ПНЕВМОДВИГАТЕЛЯ В СБОРЕ	3
194695	КОМПЛЕКТ ФИТИНГОВ – ДЛЯ 2 НАСОСОВ	3
194789	КРЫШКА В СБОРЕ – ПРИВОД	3
194808	КОЛЛЕКТОР ВПУСКНОЙ	3
194809	КОЛЛЕКТОР ВЫПУСКНОЙ	3
194825	КОМПЛЕКТ ВЕРХНЕГО УПЛОТНЕНИЯ FX115/122	3
194829	КОМПЛЕКТ НИЖНЕГО УПЛОТНЕНИЯ FX122	3
194867	СЕКЦИЯ МАТЕРИАЛЬНАЯ E2-7 В СБОРЕ	3
194886	ПРУЖИНА КЛАПАНА СБРОСА ДАВЛЕНИЯ	2
194887	УДЛИНИТЕЛЬ КНОПКИ ПРУЖИНЫ КЛАПАНА СБРОСА ДАВЛЕНИЯ	2
194900	КОМПЛЕКТ КЛАПАНА СБРОСА ДАВЛЕНИЯ И КОЛЛЕКТОРА E2-15	3
194901	КОМПЛЕКТ КЛАПАНА СБРОСА ДАВЛЕНИЯ И КОЛЛЕКТОРА E2-30	3
194902	КОМПЛЕКТ КЛАПАНА СБРОСА ДАВЛЕНИЯ И КОЛЛЕКТОРА E2-40	3
194903	КОМПЛЕКТ КЛАПАНА СБРОСА ДАВЛЕНИЯ И КОЛЛЕКТОРА E2-60	3
194909	НИЖНЕЕ УПЛОТНЕНИЕ 1000L – ПОЛИУРЕТАН	3
194910	ВЕРХНЕЕ УПЛОТНЕНИЕ 1000L – ПОЛИУРЕТАН	3
194918	РЕДУКТОР ЭЛЕКТРОДВИГАТЕЛЯ МЕШАЛКИ 0,375 кВт, ПЕРЕДАТОЧНОЕ ОТНОШЕНИЕ 11,55:1 СИНИЙ	3
194919	РЕДУКТОР ЭЛЕКТРОДВИГАТЕЛЯ 0,75 кВт АТЕХ СИНИЙ	3
194942	КОМПЛЕКТ КЛАПАНА СБРОСА ДАВЛЕНИЯ И КОЛЛЕКТОРА E4-60	3
194983	ПОРШЕНЬ ПНЕВМОДВИГАТЕЛЯ В СБОРЕ	3
195447	КОМПЛЕКТ ВЕРХНЕГО УПЛОТНЕНИЯ – 440U/220L	3
195448	КОМПЛЕКТ НИЖНЕГО УПЛОТНЕНИЯ – 880U/440L	3
195450	КОМПЛЕКТ ВЕРХНЕГО УПЛОТНЕНИЯ – 220U	3
195451	КОМПЛЕКТ ВЕРХНЕГО УПЛОТНЕНИЯ – 440U	3
195452	КОМПЛЕКТ НИЖНЕГО УПЛОТНЕНИЯ – 440L	3
195455	КОМПЛЕКТ ВЕРХНЕГО УПЛОТНЕНИЯ – 440U	3
195456	КОМПЛЕКТ НИЖНЕГО УПЛОТНЕНИЯ – 440L	3
195511	КАРЕТКА EV2-30 В СБОРЕ	3
195517	КЛАПАН ОБРАТНЫЙ FX122 В СБОРЕ	2
195537	КОЛЛЕКТОР ВЫПУСКНОЙ ЦЕНТРАЛЬНЫЙ	3
195610	ДАТЧИК ДАВЛЕНИЯ – 400 бар – G1/2"	3
19603-06F	ВИНТ УСТАНОВОЧНЫЙ	2
19603-08F	ВИНТ УСТАНОВОЧНЫЙ С ЗАСВЕРЛЕННЫМ КОНЦОМ	2
19603-10F	ВИНТ УСТАНОВОЧНЫЙ	2
19603-16F	ВИНТ УСТАНОВОЧНЫЙ	3
19611-01	ВИНТ	2
19675-01	КОЛЬЦО СТОПОРНОЕ SPIROLOX	2
19749-00	МОНТАЖНЫЙ КЛЮЧ	2
19836-01	СПЕЦИАЛЬНАЯ ГАЙКА ДЛЯ УСТАНОВКИ ДИСКА – ПРАВАЯ	3
19836-02	СПЕЦИАЛЬНАЯ ГАЙКА ДЛЯ УСТАНОВКИ ДИСКА – ЛЕВАЯ	3
19842-00	ТРУБКА ВЕРТИКАЛЬНОЙ ПОДАЧИ К ТУРБИНЕ	3
19850-00	ДИСК ТЯНУЩЕГО УСТРОЙСТВА В СБОРЕ	3
200360	МАТЕРИАЛЬНОЕ СОПЛО J920SS Ø0,5	1
200361	МАТЕРИАЛЬНОЕ СОПЛО J930SS Ø0,75	1
200362	МАТЕРИАЛЬНОЕ СОПЛО J940SS Ø1,0	1
200363	МАТЕРИАЛЬНОЕ СОПЛО K960SS Ø1,5	1
200411	МАТЕРИАЛЬНОЕ СОПЛО В СБОРЕ	3
20053-00	ГАЙКА СТОПОРНАЯ НЕРЖ. СТАЛЬ 3/8" ШЕСТИГРАННАЯ	3
20055-00	КЛАПАН И ШТОК ПОРШНЯ	3
20056-00	ПОРШЕНЬ	3
20057-00	ШАЙБА ПОРШНЯ	3
20058-00	ШТОК КЛАПАНА	3
200831	ГОЛОВА ВОЗДУШНАЯ J92S	3
200833	ГОЛОВА ВОЗДУШНАЯ J92P	1
200834	ГОЛОВА ВОЗДУШНАЯ J92R С КРУГЛЫМ ФАКЕЛОМ	1
200838	ГОЛОВА ВОЗДУШНАЯ K92P	1
20099-03	ПРУЖИНА ДИСКОВАЯ	3

Артикул	Описание	Код наличия
20-1041-1	ШАЙБА СТОПОРНАЯ 1/4" x 0,453	3
20-1064	МУФТА В СБОРЕ	2
20-1067	МУФТА С УСТАНОВОЧНЫМ ВИНТОМ A-050	3
20-1068	ЭЛАСТИЧНАЯ ВСТАВКА РЕЗИНА A-050 LOVEJOY	2
20-1076	ВИНТ С ВНУТРЕННИМ ШЕСТИГРАННИКОМ 5/16-18 NC X 5	2
20-1090-1	ШАЙБА 1/4" ВИБРОУСТОЙЧИВАЯ	3
20-1091-1	ШАЙБА	3
201120	ШТОК БЫСТРОРАЗЪЕМНЫЙ В СБОРЕ	1
20-1237-5	ВИНТ (5 шт.)	3
20-1294-1	Винт с шестигранной головкой 3/8-16 x 3/4"	3
20-1359	ВИНТ/164748	3
20-1374	ВИНТ С ПЛОСКОЙ ГОЛОВКОЙ И ШЛИЦЕМ	3
20-1375-1	ШАЙБА СТОПОРНАЯ	3
201-510	РЕЗЕЦ K-510 В СБОРЕ*	2
20-1544-5	ШАР НЕРЖ. СТАЛЬ 5/16"	3
20-1592	ЗАГЛУШКА ТРУБНАЯ ДИАМ. 3/8", ГАЛЬВ. ИЛИ КАД.	3
20-1677-1	ГАЙКА ШЕСТИГРАННАЯ	3
20-1756	УПЛОТНЕНИЕ МАСЛЯНОЕ	3
20-1757	УПЛОТНЕНИЕ МАСЛЯНОЕ ВНУТР. ДИАМ 15/32 ВНЕШН. ДИАМ. 1,126	3
20-1758	ШПОНКА WOODRUFF TYPE 404 1/8	3
20-1759	МУФТА ГИБКАЯ 1/2 x 12 мм	3
20-1760	МУФТА 12 мм + ВИНТЫ	3
20-1820	ПОДШИПНИК МАСЛЯНЫЙ ФЛАНЦЕВЫЙ	3
20-2111	КОЛЬЦО УПЛОТНИТЕЛЬНОЕ Ø11/16" x 7/8"	3
202133	КОЛЬЦО УПЛОТНИТЕЛЬНОЕ – ДЛЯ БАЧКА НА 2 gal (11 л)	2
202134	КОЛЬЦО УПЛОТНИТЕЛЬНОЕ – ДЛЯ БАЧКА НА 5 и 10 gal (19 и 38 л)	2
20-2141	УСТАНОВОЧНЫЙ ВИНТ С ЗАСВЕРЛЕННЫМ КОНЦОМ И ВНУТРЕННИМ ШЕСТИГРАННИКОМ	2
20-217-1	ГАЙКА ШЕСТИГРАННАЯ 5/8-18 НИКЕЛ.	3
20-2183	ШАР Ø3/16" НЕРЖ. СТАЛЬ 440	3
20-2194	ШАР	3
20-2195-1	ВИНТ С ВНУТРЕННИМ ШЕСТИГРАННИКОМ	3
20-221-1	ГАЙКА ШЕСТИГРАННАЯ 1/2-13NC-3/4 IN H	3
20-2227-5	КОЛЬЦО УПЛОТНИТЕЛЬНОЕ (5 шт.)	2
202245	ПЛАСТИНА МОНТАЖНАЯ L20	3
20-2287-1	ЗАГЛУШКА ТРУБНАЯ	3
20-2288-1	ЗАГЛУШКА ТРУБНАЯ С ВНУТРЕННИМ ШЕСТИГРАННИКОМ – НИКЕЛ.	3
20-2369-5	КОЛЬЦО УПЛОТНИТЕЛЬНОЕ (5 шт.)	3
202522	РЕМЕНЬ 3/4" x 0,020"	3
20254-01	КЛЮЧ КЛЮЧ ГАЕЧНЫЙ	3
202-55-2	МЕШАЛКА ДЛЯ БАКА UN-55	3
202-55-4	МЕШАЛКА ДЛЯ БАКА UN-55 С 4 ВИНТАМИ	3
20-2601	ВИНТ С НАКАТАННОЙ ГОЛОВКОЙ	3
20-262-1	ГАЙКА	3
20-2631	ШАР (КЛАСС ТОЧНОСТИ 100) 1/2" НЕРЖ. СТАЛЬ 440С	3
20-263-1	ШАЙБА ПЛОСКАЯ STL 1/4 5/8	3
20-264-1	ШАЙБА ПЛОСКАЯ	3
20-265-1	ШАЙБА ПЛОСКАЯ	3
20-2652-1	ВИНТ КОЛПАЧКОВЫЙ AL/ND/PLT#32NC3/8"	3
202795	БЛОК СМЕНЫ ЦВЕТА	3
202841	БЛОК СМЕНЫ ЦВЕТА В СБОРЕ	3
20-2848	ФИТИНГ УГЛОВОЙ90° 1/4" НЕРЖ. СТАЛЬ 304	3
20291	ЗАГЛУШКА КЕРАМИЧЕСКАЯ В СБОРЕ	3
20291-10	ПЛАСТИНА	3
20292-31	РОТОР ТУРБИНЫ НЕСБАЛАНСИРОВАННЫЙ (ВРАЩЕНИЕ ПО ЧАСОВОЙ СТРЕЛКЕ)	2
20298-00	ПРОСТАВКА ПОД ПОДШИПНИК	2
20-301-1	ГАЙКА ШЕСТИГРАННАЯ 1/4-20 NC	3
20-3071	ВИНТ	3
20-3111	ЗАГЛУШКА ТРУБНАЯ С ВНУТРЕННИМ ШЕСТИГРАННИКОМ 1/8" – НЕРЖ. СТАЛЬ 303	3
20-3121	КОЛЬЦО УПЛОТНИТЕЛЬНОЕ НЕОПРЕН	3
20-3141	ГАЙКА СТОПОРНАЯ ЭЛАСТИЧНАЯ STL	3
20-3170	ШАЙБА ПЛОСКАЯ	3
20-3236-5	КОЛЬЦО УПЛОТНИТЕЛЬНОЕ (5 шт.)	3
20-3246	ГАЙКА СТОПОРНАЯ ЭЛАСТИЧНАЯ #8-32NC-3BESN	3
20-3247	КОЛЬЦО УПЛОТНИТЕЛЬНОЕ НЕОПРЕН ВНУТР. ДИАМ. 1-5/8"	3
20-3248	КОЛЬЦО УПЛОТНИТЕЛЬНОЕ	2
20-3249-1	ВИНТ С ВНУТРЕННИМ ШЕСТИГРАННИКОМ	3
20-3250	ШАР 3/4"	3
20-3280	ГАЙКА НЕРЖ. СТАЛЬ	3
20-3296	КОЛЬЦО НАРУЖН. ДИАМ. 3 3/4" – ВНУТР. ДИАМ. 3" – 1/2BU	3
20-3336	ВИНТ С ВНУТРЕННИМ ШЕСТИГРАННИКОМ #10-2	3
20-3344	УСТАНОВОЧНЫЙ ВИНТ С ВНУТРЕННИМ ШЕСТИГРАННИКОМ	3
20-336-1	БОЛТ КРЕПЕЖНЫЙ С ШЕСТИГРАННОЙ ГОЛОВКОЙ	3
20-3401	УСТАНОВОЧНЫЙ ВИНТ С ВНУТРЕННИМ ШЕСТИГРАННИКОМ	3
20-3467	КОЛЬЦО УПЛОТНИТЕЛЬНОЕ Ø1/4" x 3/8" x 0,70	3

* В настоящее время доступно, но рассматривается вопрос о снятии с производства

** Снято с производства – будет недоступно по мере исчерпания запасов

1. Товары, обычно доступные для отправки в течение 48 часов

2. Товары в ограниченном количестве, доступные для отправки в течение 48 часов

3. Товары, приобретаемые или изготавливаемые на заказ

Артикул	Описание	Код наличия	Артикул	Описание	Код наличия
20-3479	ВИНТ ДЛЯ МЕТАЛЛА СО ШЛИЦОВАННОЙ ГОЛОВКОЙ #8-32 x 1/2	3	20-5420	РЫМ-БОЛТ С БУРТИКОМ	3
20-3515-5	КОЛЬЦО УПЛОТНИТЕЛЬНОЕ VITON (5 ШТ.)	2	20-5424	ВТУЛКА	3
20-353-1	ГАЙКА	3	20-5430	ШАР НИЖНИЙ	3
20-354	ШАЙБА СТОПОРНАЯ 3/8"	3	20-5445	КОЛЬЦО УПЛОТНИТЕЛЬНОЕ 9/16" x 3/4" x 0,103	3
20-3562	КОЛЬЦО УПЛОТНИТЕЛЬНОЕ	3	20-5456	ВИНТ	3
20-3599	КОЛЬЦО УПЛОТНИТЕЛЬНОЕ	2	20-5457	ГАЙКА ШЕСТИГРАННАЯ СТОПОРНАЯ ЭЛАСТИЧНАЯ 5/16"	3
20-3600	КОЛЬЦО УПЛОТНИТЕЛЬНОЕ Ø1" x 1 1/8" x 0,70	2	20-5462	УПЛОТНЕНИЕ СТАТИЧЕСКОЕ 0,301 x 0,60	3
20-3611-1	ГАЙКА ШЕСТИГРАННАЯ	3	20-5514	КОЛЬЦО УПЛОТНИТЕЛЬНОЕ 1 11/16" x 1 7/8"	2
20-3619	КОЛЬЦО УПЛОТНИТЕЛЬНОЕ VITON	3	20-5589	ВИНТ УСТАНОВОЧНЫЙ 1/4-28NF x 3/16	3
20-3620-5	КОЛЬЦО УПЛОТНИТЕЛЬНОЕ (5 шт.)	3	20-5594	КОЛЬЦО СМЕННОЕ	3
20-3668	ГАЙКА ЗАЖИМНАЯ ШЕСТИГРАННАЯ 5-40NC	3	20-5632	НИППЕЛЬ	3
20-3699	ВИНТ С ВНУТРЕННИМ ШЕСТИГРАННИКОМ #10-24	3	20-5692	ЗАГЛУШКА	3
20-3723	КОЛЬЦО U-ОБРАЗНОЕ 1"x1-1/2" BUNA-N/НЕОПРЕН	2	20-5740-5	КОЛЬЦО УПЛОТНИТЕЛЬНОЕ (5 шт.)	2
20-3753	КОЛЬЦО УПЛОТНИТЕЛЬНОЕ Ø5/8" x 3/4" x 0,70 VITON	3	20-5865	ВИНТ УСТАНОВОЧНЫЙ	3
20-3757	КОЛЬЦО УПЛОТНИТЕЛЬНОЕ	3	20-5865-K3	ВИНТ УСТАНОВОЧНЫЙ (3 шт.)	2
20-3823-1	ВТУЛКА РЕДУКЦИОННАЯ	3	20-5869	КОЛЬЦО УПЛОТНИТЕЛЬНОЕ 5 3/8" x 5 5/8"	3
20-3847	КОЛЬЦО УПЛОТНИТЕЛЬНОЕ	3	20-5919-K5	КОЛЬЦО УПЛОТНИТЕЛЬНОЕ (5 шт.)	2
20-3859-5	КОЛЬЦО УПЛОТНИТЕЛЬНОЕ (5 шт.)	2	20-5921	КОЛЬЦО УПЛОТНИТЕЛЬНОЕ 11/16" x 13/16"	3
20-3870	ШАЙБА	3	20-5959	ШАР Ø3/4 НЕРЖ. СТАЛЬ 302	1
20-3928	ШАР НЕРЖ. СТАЛЬ 302 КЛАСС ТОЧНОСТИ 100-7	3	20-6037-K10	КОЛЬЦО УПЛОТНИТЕЛЬНОЕ (10 шт.)	2
20-3931	УПЛОТНЕНИЕ U-ОБРАЗНОЕ 3/4" x 1 1/4"	3	20-6143	ВИНТ С ВНУТРЕННИМ ШЕСТИГРАННИКОМ #10-24NC x 1/2	3
20-3936	КОЛЬЦО УПЛОТНИТЕЛЬНОЕ 1 1/4" x 1 3/8"	3	20-6154	ВИНТ С ПЛОСКОЙ ГОЛОВКОЙ И ШЛИЦЕМ	3
20-3955	ШАР 1" НЕРЖ. СТАЛЬ 440С КЛАСС ТОЧНОСТИ 100	3	20-6160	КОЛЬЦО УПЛОТНИТЕЛЬНОЕ 5/16" x 7/16"	3
20404-00	ФИТИНГ БЫСТРОРАЗЪЕМНЫЙ ВЫСОКОГО ДАВЛЕНИЯ (М)	2	20-6161	ВИНТ УСТАНОВОЧНЫЙ 1/4-28NF x 1/4	3
204042	РЕЙКА ПОРШНЯ	3	20-6183	КОЛЬЦО УПЛОТНИТЕЛЬНОЕ 7/16" x 5/8" x 0,103	3
204043	ЦИЛИНДР	3	20-6288	КОЛЬЦО УПЛОТНИТЕЛЬНОЕ EPR 2-004	3
20-4066	ПЕРЕХОДНИК ПОВОРОТНЫЙ STL-P	3	20-6295	ВИНТ С ВНУТРЕННИМ ШЕСТИГРАННИКОМ 5/16-24NF x 5/8	3
20-4090	КОЛЬЦО УПЛОТНИТЕЛЬНОЕ	3	20-6296-K5	КОЛЬЦО УПЛОТНИТЕЛЬНОЕ (5 шт.)	2
20-412-1	ГАЙКА ШЕСТИГРАННАЯ СТАЛЬНАЯ 6/32-NC	3	20-6473-K5	КОЛЬЦО УПЛОТНИТЕЛЬНОЕ (5 шт.)	3
20-4146	КОЛЬЦО УПЛОТНИТЕЛЬНОЕ	1	20-6474-K5	КОЛЬЦО УПЛОТНИТЕЛЬНОЕ (5 шт.)	3
20-4173	КОЛЬЦО УПЛОТНИТЕЛЬНОЕ Ø1" x 1 1/8" x 0,70	2	20-6524	КОЛЬЦО УПЛОТНИТЕЛЬНОЕ	3
20-4195	ВИНТ С ВНУТРЕННИМ ШЕСТИГРАННИКОМ 5/16-NC x 1 1/2" НЕРЖ. СТАЛЬ	3	20-6525	КОЛЬЦО УПЛОТНИТЕЛЬНОЕ	2
20-4208	ШАР НЕРЖ. СТАЛЬ 302 Ø5/8" КЛАСС ТОЧНОСТИ 10	1	20-6582	ВИНТ	3
204228	ВИНТ МЕШАЛКИ НЕРЖ. СТАЛЬ	3	206647	УПЛОТНЕНИЕ НАЖИМНОЙ ПЛАСТИНЫ ТОЛКАТЕЛЯ	3
20-4232	ШАР 1/2" НЕРЖ. СТАЛЬ 440С НА	3	20-6648	КОЛЬЦО УПЛОТНИТЕЛЬНОЕ	3
204233	ЦИЛИНДР	2	20-6663	КОЛЬЦО УПЛОТНИТЕЛЬНОЕ	3
204253	КРОНШТЕЙН	3	20-6675	ГАЙКА ЗАЖИМНАЯ	3
20-4259-5	КОЛЬЦО УПЛОТНИТЕЛЬНОЕ (5 шт.)	3	20-6683	КОЛЬЦО УПЛОТНИТЕЛЬНОЕ	3
20-4281	ПЕРЕХОДНИК ПОВОРОТНЫЙ 3/8"	3	20-6706	КОЛЬЦО УПЛОТНИТЕЛЬНОЕ	3
20-4411	КОЛЬЦО УПЛОТНИТЕЛЬНОЕ Ø1 1/16" x 1 3/16"	3	20-6720	ШАЙБА СТОПОРНАЯ ПРУЖИННАЯ	3
20-4429-5	Кольцо уплотнительное	3	20-6750-K10	КОЛЬЦО УПЛОТНИТЕЛЬНОЕ (10 шт.)	3
20-4511	КОЛЬЦО УПЛОТНИТЕЛЬНОЕ 1 1/4 x 1 1/2 x 0,139"	2	20-6764	УПЛОТНЕНИЕ	3
20-4542-K5	КОЛЬЦО УПЛОТНИТЕЛЬНОЕ СИЛИКОН (5 шт.)	2	20-6768	ПОДШИПНИК ШТОКА КОНЦЕВОЙ	3
20-4579	РЫМ-БОЛТ	3	20-6769	ЗАЖИМ НАРУЖНЫЙ	3
20-4615-5	КОЛЬЦО УПЛОТНИТЕЛЬНОЕ (5 ШТ.)	2	20-6770	ЗАЖИМ ВНУТРЕННИЙ	3
20-4678	КОЛЬЦО УПЛОТНИТЕЛЬНОЕ 5/8" x 13/16"	3	20-6771	КОЛЬЦО УПЛОТНИТЕЛЬНОЕ	3
20-4827	ВИНТ ДЛЯ МЕТАЛЛА СО ШЛИЦОВАННОЙ ГОЛОВКОЙ 6/32-NC X 1-1	3	20-6783	КОЛЬЦО УПЛОТНИТЕЛЬНОЕ	3
20485-122N	КОНУСНЫЙ ДИСК В СБОРЕ 12", 300 мм	3	20-6784	КОЛЬЦО УПЛОТНИТЕЛЬНОЕ	2
20485-125	КОНУСНЫЙ ДИСК 12", ЗУБЧАТЫЙ, АНОДИРОВАННЫЙ	3	20-6785	КОЛЬЦО УПЛОТНИТЕЛЬНОЕ	2
20485-62N	КОНУСНЫЙ ДИСК 6", ЗУБЧАТЫЙ	3	20-6786	КОЛЬЦО УПЛОТНИТЕЛЬНОЕ	3
20485-65	ДИСК В СБОРЕ 6", 150 мм, КОНУСНЫЙ, ЗУБЧАТЫЙ, АНОДИРОВАННЫЙ	3	20-6787	КОЛЬЦО УПЛОТНИТЕЛЬНОЕ	3
20485-92N	КОНУСНЫЙ ДИСК ЗУБЧАТЫЙ 9", 230 мм	2	20-683-1	ШАЙБА СТОПОРНАЯ	3
20-4962	ШАР Ø1 1/4"	3	20-6854-K5	КОЛЬЦО УПЛОТНИТЕЛЬНОЕ (5 шт.)	3
20-4963	ШАР Ø1" НЕРЖ. СТАЛЬ 440"	2	20-6855-K10	КОЛЬЦО УПЛОТНИТЕЛЬНОЕ (10 шт.)	3
20-4965	ВИНТ ДЛЯ МЕТАЛЛА СО ШЛИЦОВАННОЙ ОВАЛЬНОЙ ГОЛОВКОЙ НИКЕЛ.	3	20-6856-K5	КОЛЬЦО УПЛОТНИТЕЛЬНОЕ (5 шт.)	3
20-5026	КОЛЬЦО УПЛОТНИТЕЛЬНОЕ 1 3/4" x 1 15/16"	3	20-6858	ЗАГЛУШКА (1/2-14)	3
20-5051	ЗАГЛУШКА ТРУБНАЯ Ø1/16" С ВНУТРЕННИМ ШЕСТИГРАННИКОМ	3	20-6865	ШАРНИРНЫЙ НАКОНЕЧНИК ШТОКА	3
20-5052-5	КОЛЬЦО УПЛОТНИТЕЛЬНОЕ (5 шт.)	2	20-6867	ВИНТ С ВНУТРЕННИМ ШЕСТИГРАННИКОМ	3
20-5122	КОЛЬЦО УПЛОТНИТЕЛЬНОЕ VITON	3	20-6869	ВИНТ С БУРТИКОМ	3
20-5161	ШТИФТ УСТАНОВОЧНЫЙ	3	20-6873	БЫСТРОСЪЕМНАЯ ШПИЛЬКА	3
20-5285-5	КОЛЬЦО УПЛОТНИТЕЛЬНОЕ (5 шт.)	3	206877	МЕМБРАНА	3
20-5286	КОЛЬЦО УПЛОТНИТЕЛЬНОЕ VITON	2	20-6877	ГАЙКА КОЛПАЧКОВАЯ	3
20-537-1	ВИНТ С ШЕСТИГРАННОЙ ГОЛОВКОЙ 1/4" НИКЕЛ.	3	206901	ВТУЛКА В СБОРЕ	3
20-5374	УПЛОТНЕНИЕ U-ОБРАЗНОЕ 3/8" x 5/8" x 1	3	20-6928	ШАЙБА ПЛОСКАЯ НЕРЖ. СТАЛЬ	3
20-5375	УПЛОТНЕНИЕ U-ОБРАЗНОЕ 1 3/8" x 1 7/8"	3	20-6933	ГАЙКА	3
20-5376	КОЛЬЦО УПЛОТНИТЕЛЬНОЕ 1 1/8" x 1 1/4"	3	20-6942	КОЛЬЦО УПЛОТНИТЕЛЬНОЕ 0,015" SIMRIZ	2
20-5377	КОЛЬЦО УПЛОТНИТЕЛЬНОЕ 9 3/4" x 10"	3	20-6943	КОЛЬЦО УПЛОТНИТЕЛЬНОЕ ЦИЛИНДРА	3
20-5378	КОЛЬЦО УПЛОТНИТЕЛЬНОЕ 9 1/2" x 10" BUNA-N	3	20-6944	КОЛЬЦО УПЛОТНИТЕЛЬНОЕ ПЕРЕХОДНИКА ЦИЛИНДРА	3
20-5379	УПЛОТНЕНИЕ U-ОБРАЗНОЕ 1" x 1 1/2" x 1/4" MOL	3	206996	ЦИЛИНДР	3
20-5381	УПЛОТНИТЕЛЬНОЕ КОЛЬЦО ПОРШНЯ В-8	3	20-702-1	ВИНТ С ШЕСТИГРАННОЙ ГОЛОВКОЙ НИКЕЛ. 1/4-20NC	3
20-5412	КОЛЬЦО УПЛОТНИТЕЛЬНОЕ 2 1/16" x 2 1/4"	3	207064	УПЛОТНЕНИЕ МАНЖЕТНОГО ТИПА Ø1 1/4" EPRDM	3
20-5414	КОЛЬЦО УПЛОТНИТЕЛЬНОЕ 4 3/4" x 5"	3	207-10060	ПОДШИПНИК ПНЕВМОДВИГАТЕЛЯ	3
20-5415	УПЛОТНИТЕЛЬНОЕ КОЛЬЦО ПОРШНЯ В-5	3	207-10062	НАСАДКА ВАЛА ДВИГАТЕЛЯ	3
20-5417	ШАР ПРЕЦИЗИОННЫЙ Ø1 3/4	3	207-10066	ВИНТ СТРАВЛИВАЮЩЕГО КЛАПАНА	3

Алфавитно-цифровой указатель

Артикул	Описание	Код наличия
207-10073	ШТИФТ МОНТАЖНЫЙ ДЛЯ РАСХОДОМЕРА	3
207-10152	ЗАЛИВНАЯ ГОРЛОВИНА	3
207-10153	ГАЙКА ЗАЖИМНАЯ	3
207-10176	РЕМКОМПЛЕКТ – содержит 2х237-103	3
207-10184	РЕГУЛИРОВОЧНЫЙ КУЛАЧОК РЕЗЦА	3
207-10194	ТАРЕЛКА КЛАПАНАЯ	3
207-10195	КЛАПАН ИГОЛЬЧАТЫЙ	3
207-10197	КЛАПАН ДОЗИРОВОЧНЫЙ	3
207-10208	ФИЛЬТР СЕТЧАТЫЙ	3
207-10327	ТОРМОЗ ПОДАЧИ ВОЛОКНА	3
207-10338	ТРУБКА СМОТРОВАЯ	3
207-10339	ТРУБКА ИЗМЕРИТЕЛЬНАЯ	3
207-10475	РУЧКА РЕГУЛЯТОРА	3
207-10501	ИЗМЕЛЬЧИТЕЛЬ	3
207-10503	ИГЛА КЛАПАНА РАСХОДОМЕРА	3
207-10504	ФИТИНГ ИГЛЫ	3
207-10732	ШТИФТ ВОЗДУШНОГО ПОРШНЯ	3
207-10753	ВОЗДУШНЫЙ КЛАПАН ШТОКА ТОЛКАТЕЛЯ	3
207-10795-1	КЛАПАН ВПУСКНОЙ ОБРАТНЫЙ В СБОРЕ	3
207-10806	ГАЙКА ЗАЩИТНАЯ ИЗМЕЛЬЧИТЕЛЯ	3
207-10861	БЛОК ВЕРХНИЙ	3
207-10865	ВТУЛКА КАТУШКИ	3
207-10903	КОМПЛЕКТ ЗАПАСНЫХ ЧАСТЕЙ	3
207-10941-8	МАТЕРИАЛЬНЫЙ ШЛАНГ 30"	3
207-11016-2	ПЕРЕПУСКНОЙ ШЛАНГ 20"	3
207-11029	БАК ДЛЯ ОТВЕРДИТЕЛЯ	3
207-11040	БЛОК НИЖНИЙ	3
207-11151	УПЛОТНЕНИЕ ПОРШНЯ	3
207-11182	ЗАЩИТА ИЗМЕЛЬЧИТЕЛЯ В СБОРЕ	3
207-11183	ЗАЩИТА РЕЗЦА	3
207-11184-K5	ВКЛАДЫШ ИЗМЕЛЬЧИТЕЛЯ (5 шт.)	3
207-11185	ГОЛОВКА РЕЗАКА 4 ЛЕЗВИЯ	3
207-11185-1	РЕЖУЩАЯ ГОЛОВКА В СБОРЕ (8 ЛОПАСТЕЙ)	3
207-11186	ПРУЖИНА ФИКСИРУЮЩАЯ	3
207-11187	ПРОСТАВКА ЛЕЗВИЯ РЕЗАКА	3
207-11188	ЛЕЗВИЯ РЕЗАКА (100 шт.)	3
207-11189	ОСЬ РЕЖУЩЕЙ ГОЛОВКИ	3
207-11191-1	РЕЖУЩАЯ ГОЛОВКА В ЛОПАСТЕЙ	3
207-11192	ГАЙКА ЭКСЦЕНТРИКОВАЯ В СБОРЕ	2
207-11193	ПРОСТАВКА	3
207-11196-1-K25	КОМПЛЕКТ УПОРНЫХ МУФТ (25 шт.)	2
207-11196-2-K25	МУФТА УПОРНАЯ ЗАКАЛЕННАЯ (25 шт.)	3
207-11198-1	КОЛЛЕКТОР ИЗМЕЛЬЧИТЕЛЯ В СБОРЕ	3
207-11200	ВОЗДУХОВОД НАГРЕВАТЕЛЯ	3
207-11202	ГАЙКА УПЛОТНИТЕЛЬНАЯ	3
207-11203	ГАЙКА СТОПОРНАЯ 208-97	3
207-11204	ВИНТ С НАКАТАННОЙ ГОЛОВКОЙ	3
207-11205	ВИНТ МОДИФИЦИРОВАННЫЙ	3
207-11283	ШПИНДЕЛЬ	3
207-11284	ПОДШИПНИК ШПИНДЕЛЯ	3
207-11306	ТАРЕЛКА КЛАПАНА	3
207-11308	ВОЗДУШНЫЙ КЛАПАН В СБОРЕ	3
207-11392-K5	КОМПЛЕКТ УПЛОТНЕНИЙ (5 шт.)	3
207-11403	ОПОРНАЯ ПЛАСТИНА ИЗМЕЛЬЧИТЕЛЯ	3
207-11407	КРОНШТЕЙН РЕГУЛИРОВКИ РЕЗАКА	3
207-11415	КОМПЛЕКТ КРОНШТЕЙНА РЕЗАКА	3
207-11514	КЛАПАН ОБРАТНЫЙ В СБОРЕ	3
207-11547-K5	КОМПЛЕКТ УПЛОТНЕНИЙ (5 шт.)	3
207-11551	ВИНТ	3
207-11603	ОТВЕРДИТЕЛЬ, AD-4	3
207-11660	ЦИЛИНДР ПНЕВМОДВИГАТЕЛЯ	3
207-11688	СТАКАН ФИЛЬТРА	3
207-11691	ОПОРА ФИЛЬТРА	3
207-11693	СЕТЧАТЫЙ ФИЛЬТР 60 меш	3
207-11694	СЕТЧАТЫЙ ФИЛЬТР 100 меш	3
207-11697	ПРУЖИНА	3
207-11708	ПОРШЕНЬ	3
207-11711	СЕПАРАТОР УПЛОТНЕНИЯ	3
207-11712	КОЛЛЕКТОР ТРУБНЫЙ	3
207-11761-1	СОПЛО ДЛЯ ПОДАЧИ ОТВЕРДИТЕЛЯ	3
207-11796	РЕМКОМПЛЕКТ	3
207-11829	ШТОК ПОРШНЯ	3
207-11830	КОРПУС КЛАПАНА	3
207-11832	НАПРАВЛЯЮЩАЯ	3

Артикул	Описание	Код наличия
207-11833	КОРПУС КЛАПАНА	3
207-11837	СЕДЛО ПРУЖИНЫ	3
207-11839	РУЧКА ДЛЯ ПЕРЕНОСКИ	3
207-11842	НАПРАВЛЯЮЩАЯ	3
207-11844	ИНСТРУМЕНТ ДЛЯ УСТАНОВКИ УПЛОТНЕНИЯ	3
207-11845	ИНСТРУМЕНТ ДЛЯ РЕМОНТА УПЛОТНЕНИЯ	3
207-11849	КАРЕТКА	3
207-11857	СТОЙКА	3
207-11859	КОЛЛЕКТОР ВПУСКНОЙ	3
207-11870	РУЧКА	3
207-11872	ФИКСАТОР	3
207-11874	РУЧКА	3
207-11890-1	СОПЛО ДЛЯ ПОДАЧИ ОТВЕРДИТЕЛЯ 25°	3
207-11899-4	СОПЛО МАТЕРИАЛЬНОЕ В СБОРЕ, 25°, ПРОХОДНОЕ СЕЧЕНИЕ 30	3
207-11918	ФИТИНГ УГЛОВОЙВПУСКНОЙ	3
207-11921	СИЛЬФОН НАСОСА ПОДАЧИ ОТВЕРДИТЕЛЯ	3
207-11923	ДЛИННАЯ ТРУБКА КОЛЛЕКТОРА	3
207-11932	РЕМКОМПЛЕКТ НАСОСА ПОДАЧИ ОТВЕРДИТЕЛЯ	3
207-11949	КОЛЬЦО ЦЕНТРОВОЧНОЕ	3
207-11972	СИЛЬФОН СИСТЕМЫ ПОДАЧИ ОТВЕРДИТЕЛЯ В СБОРЕ	3
207-11992	КОМПЛЕКТ ДЛЯ ПЕРЕБОРУДОВАНИЯ 4,5:1 EXEL	3
207-12080	ГАЙКА СТОПОРНАЯ	3
207-12085	ФИТИНГ УГЛОВОЙ90°	3
207-12092	ВТУЛКА УСИЛЕННАЯ	3
207-12113	ТАРЕЛКА КЛАПАНАЯ	3
207-12114	С-ОБРАЗНАЯ ШАЙБА	3
207-12119-1	МУФТА ПРИВОДНАЯ	3
207-12175	ФИТИНГ УГЛОВОЙПРЕДОХРАНИТЕЛЬНОГО КЛАПАНА	3
207-12182	КЛАПАН В СБОРЕ	3
207-12194	НАПРАВЛЯЮЩИЙ ЛОТОК ИЗМЕЛЬЧИТЕЛЯ	3
207-12201	ПРУЖИНА	3
207-12202	КОРПУС КЛАПАНА	3
207-12234	СМЕСИТЕЛЬНЫЙ ЭЛЕМЕНТ	3
207-12259-1	ФИЛЬТР В СБОРЕ 60 меш	3
207-12259-2	ФИЛЬТР В СБОРЕ 100 меш	3
207-12261	ВАЛ В СБОРЕ	3
207-12264	ХОМУТ В СБОРЕ UNISON	3
207-12291	НАСОС ВСПОМОГАТЕЛЬНЫЙ В СБОРЕ	3
207-12292	ШАЙБА ОПОРНАЯ	3
207-12295	РЕМКОМПЛЕКТ 8:1 UNISON	3
207-12299	ПЕРЕХОДНИК ГЛУШИТЕЛЯ	3
207-12305-3	ШЛАНГ ПОДАЧИ ОТВЕРДИТЕЛЯ В СБОРЕ 95 см	3
207-12305-4	ШЛАНГ ПОДАЧИ ОТВЕРДИТЕЛЯ В СБОРЕ – 7,5 м	3
207-12305-7	ШЛАНГ ПОДАЧИ ОТВЕРДИТЕЛЯ В СБОРЕ – 10 м	3
207-12305-9	ШЛАНГ ПОДАЧИ ОТВЕРДИТЕЛЯ В СБОРЕ – 45 см	3
207-12313	КОЛЬЦО ПЕРЕХОДНОЕ	3
207-12324	ГОЛОВА ВОЗДУШНАЯ ДЛЯ ААА-РАСПЫЛИТЕЛЯ LEL	3
207-12325	ТРУБКА	3
207-12333	АККУМУЛЯТОР МАТЕРИАЛА	2
207-12341	СТВОЛ СМЕСИТЕЛЯ В СБОРЕ	3
207-12353	КАРЕТКА В СБОРЕ	3
207-12366	РЕМКОМПЛЕКТ ДЛЯ АВТОМАТИЧЕСКОГО РАСПЫЛИТЕЛЯ LEL	3
207-12393	ПНЕВМОДВИГАТЕЛЬ РЕЗАКА В СБОРЕ	3
207948	ШЛАНГ СДВОЕННЫЙ 6 м	3
207971	КЛАПАН МЕХАНИЗМА ПЕРЕКЛЮЧЕНИЯ В СБОРЕ	3
20-825-1	ВИНТ С ШЕСТИГРАННОЙ ГОЛОВКОЙ 1/4"	3
20-8559A	КОРОБКА ИЗОЛЯЦИОННАЯ В СБОРЕ	3
20869-14	ФИТИНГ МАТЕРИАЛЬНЫЙ С БЫСТРОРАЗЪЕМНЫМ ФИТИНГОМ С ГАЙКОЙ	3
20913-00	СТЕРЖЕНЬ КОНТАКТНЫЙ	3
20939-11	ТРУБКА МЕХ. ОБР. 0,093" 8 3/8"	3
20944-00	ВИНТ РЕГУЛИРОВОЧНЫЙ	3
20946-00	РУЧКА ИЗОГНУТАЯ	3
20974-00	КРЮЧОК СПУСКОВОЙ 4-ПАЛЬЦЕВЫЙ	3
20976-00	ВИНТ	2
20977-00	ПРУЖИНА СЖАТИЯ	2
20979-00	КРОНШТЕЙН ОПОРНЫЙ*	3
20987-25	ПНЕВМОДВИГАТЕЛЬ ДЛЯ КРАСКОРАСПЫЛИТЕЛЯ NO.2 PROCESS В СБОРЕ [4"]	3
20987-36	ПНЕВМОДВИГАТЕЛЬ ДЛЯ КРАСКОРАСПЫЛИТЕЛЯ NO.2 PROCESS В СБОРЕ [4"]	3
20988-25	ВЫСОКОВОЛЬТНЫЙ КАБЕЛЬ 7,5 м/ ПНЕВМОШЛАНГ ДЛЯ КРАСКОРАСПЫЛИТЕЛЯ NO.2	2
20988-36	ВЫСОКОВОЛЬТНЫЙ КАБЕЛЬ 11 м/ ПНЕВМОШЛАНГ ДЛЯ КРАСКОРАСПЫЛИТЕЛЯ NO.2	3
20988-50	ВЫСОКОВОЛЬТНЫЙ КАБЕЛЬ 15 м/ ПНЕВМОШЛАНГ ДЛЯ КРАСКОРАСПЫЛИТЕЛЯ NO.2	3
20993-00	ФИТИНГ В СБОРЕ, ПЕРЕБОРЧНЫЙ, 1/4-18	3
2101004	ПЕРЕХОДНИК (М)-(М) 1/4" BSPF	3

Артикул	Описание	Код наличия
2101005	НИППЕЛЬ 1/4" BSP x 3/8" BSP (M)	2
2101007	НИППЕЛЬ 3/8" – 3/8"	2
2101-4307-9	КРАСКОРАСПЫЛИТЕЛЬ 2101 66SS-66SD(S)	3
2101-4307-9GW	КРАСКОРАСПЫЛИТЕЛЬ 2101 66SS-66SD GW МНОГОКОМПОНЕНТНЫЙ	3
2101-4308-2	КРАСКОРАСПЫЛИТЕЛЬ 2101 66SS-66SD-3	3
2101-4314-9	КРАСКОРАСПЫЛИТЕЛЬ 2101 С ВОЗДУШНОЙ ГОЛОВКОЙ 66SS-200	3
2101-4909-5	КРАСКОРАСПЫЛИТЕЛЬ 2101 67VT-67PB (P)	3
2101-5200-0	КРАСКОРАСПЫЛИТЕЛЬ 2101 68VT – без воздушной головы	3
2113002	ТРОЙНИК ВНУТР./ВНУТР./НАРУЖН. РЕЗЬБА 1/4" BSP	3
212-84024	СОПЛО LEL 24° x 0,040"	3
212-84620	СОПЛО LEL 20° x 0,046	3
212-84628	СОПЛО LEL 28° x 0,046	3
212-85524	СОПЛО LEL 24° x 0,055	3
214012S	КОЛЬЦО УПЛОТНИТЕЛЬНОЕ	3
214018S	УПЛОТНЕНИЕ V-ОБРАЗНОГО СЕЧЕНИЯ	3
214020S	КОЛЬЦО УПЛОТНИТЕЛЬНОЕ	3
214021S	КОЛЬЦО УПЛОТНИТЕЛЬНОЕ	3
214022S	КОЛЬЦО УПЛОТНИТЕЛЬНОЕ	3
214031-FX78	УПЛОТНЕНИЕ КРЫШКИ	3
214039S	КОЛЬЦО УПЛОТНИТЕЛЬНОЕ	3
214063S	ФИКСАТОР	3
214079-FX78	УПЛОТНЕНИЕ КРЫШКИ	3
214101	КЛАПАН 3D1163A3SV-A	3
214103	ЗSV В СБОРЕ	3
22-1	СМЕСИТЕЛЬ СТАТИЧЕСКИЙ	3
22-280	КЛАПАН ОБРАТНЫЙ В СБОРЕ	3
22-285	УПЛОТНЕНИЕ	2
22-383	УПЛОТНЕНИЕ ШАРА – ТОЛЬКО ЗАМЕНА	2
22-546-1	ДАТЧИК ДАВЛЕНИЯ	3
22-70	СМЕСИТЕЛЬ СТАТИЧЕСКИЙ В СБОРЕ #3	2
2-28-5	УПЛОТНЕНИЕ ПТФЭ (5 шт.)	2
22-865	ПРУЖИНА	2
23014	ГНЕЗДО КЕРАМИЧЕСКОЕ В СБОРЕ	3
23165-001	УПЛОТНЕНИЕ ПТФЭ 7/16" x 1/32"	3
23165-430-K5	КОЛЬЦО УПЛОТНИТЕЛЬНОЕ ПТФЭ (5 шт.)	2
233137	СИТО 50 меш REM-REN	3
233145	СИТО 100 меш REM-REN	2
233153	СИТО 200 меш REM-REN	2
237-105	КОЛЬЦО УПЛОТНИТЕЛЬНОЕ 22-205	3
237-14	ШПЛИНТ 14-4-9	3
237-154	КОЛЬЦО УПЛОТНИТЕЛЬНОЕ	3
237-159	ШАЙБА НЕЙЛОН	3
237-164	ГАЙКА ЗАЖИМНАЯ 30-312C	3
237-172	ВИНТ С ШЕСТИГРАННОЙ ГОЛОВКОЙ	3
237-175	ВИНТ	3
237-176	ВИНТ С ШЕСТИГРАННОЙ ГОЛОВКОЙ	3
237-188	ВИНТ С ШЕСТИГРАННОЙ ГОЛОВКОЙ	3
237-19	КОЛЬЦО СТОПОРНОЕ	3
237-212	ВИНТ С ПЛОСКОКОНИЧЕСКОЙ ГОЛОВКОЙ	3
237-216	ШАР (43-250)	3
237-218	ШАР ЧЕРНОЕ СТЕКЛО	3
237-223-K5	УПЛОТНЕНИЕ (5 шт.)	3
237-22-K5	КОЛЬЦО УПЛОТНИТЕЛЬНОЕ (5 шт.)	3
237-236	УПЛОТНЕНИЕ КРЕСТООБРАЗНОГО СЕЧЕНИЯ	3
237-237	УПЛОТНИТЕЛЬНОЕ КОЛЬЦО КРЕСТООБРАЗНОГО СЕЧЕНИЯ	3
237-244	ГАЙКА ЗАЖИМНАЯ	3
237-269	КРАН ШАРОВЫЙ 1/2" NPT С РЕДУКТОРОМ ДАВЛЕНИЯ	3
237-296	РУЧКА	3
237-30	ВИНТ УСТАНОВОЧНЫЙ	3
237-359	ФИТИНГ МАТЕРИАЛЬНЫЙ БЫСТРОРАЗЪЕМНЫЙ С НАРУЖН. РЕЗЬБОЙ 4100	3
237-375	ПЕРЕХОДНИК	3
237-497	КРЫШКА И ФИКСАТОР	3
237-507	МАНЖЕТНОЕ УПЛОТНЕНИЕ ШТОКА ТОЛКАТЕЛЯ	3
237-518	ЦИЛИНДР СРЕЛОВОЙ	3
237-53	КОЛЬЦО УПЛОТНИТЕЛЬНОЕ	3
237-536	ГЛУШИТЕЛЬ	3
237-539	ВИНТ С ВНУТРЕННИМ ШЕСТИГРАННИКОМ	3
237-542	КОЛЬЦО УПЛОТНИТЕЛЬНОЕ	3
237-543-K5	КОЛЬЦО УПЛОТНИТЕЛЬНОЕ (5 шт.)	3
237-544	КОЛЬЦО УПЛОТНИТЕЛЬНОЕ	3
237-548	КОЛЬЦО УПЛОТНИТЕЛЬНОЕ	3
237-549-K10	КОЛЬЦО УПЛОТНИТЕЛЬНОЕ (10 шт.)	3
237-550	КОЛЬЦО УПЛОТНИТЕЛЬНОЕ	3
237-558	КОЛЬЦО СТОПОРНОЕ	3

Артикул	Описание	Код наличия
237-566	ВИНТ С ПЛОСКОЙ ГОЛОВКОЙ 1/4-20 x 5/8"	3
237-572	ФИТИНГ УГЛОВОЙ45°	3
237-573	ШЛАНГ ВОЗДУШНЫЙ РЕЗАКА	3
237-574	ПОДШИПНИК	3
237-575	УПЛОТНЕНИЕ КРЕСТООБРАЗНОГО СЕЧЕНИЯ	3
237-576	КОЛЬЦО УПЛОТНИТЕЛЬНОЕ	3
237-593	ВИНТ УСТАНОВОЧНЫЙ	3
237-601	ЛОПАСТЬ	3
237-617	ШАЙБА ПРУЖИННАЯ	3
237-62	КОЛЬЦО УПЛОТНИТЕЛЬНОЕ	2
237-63	КОЛЬЦО УПЛОТНИТЕЛЬНОЕ	3
237-635	РЕГУЛЯТОР ВПУСКНОЙ 1/2"	3
237-64	КОЛЬЦО УПЛОТНИТЕЛЬНОЕ	3
237-654	ВИНТ С ПЛОСКОКОНИЧЕСКОЙ ГОЛОВКОЙ	3
237-66-K5	КОЛЬЦО УПЛОТНИТЕЛЬНОЕ (5 шт.)	3
237-672	ВИНТ С ВНУТРЕННИМ ШЕСТИГРАННИКОМ	3
237-68	КОЛЬЦО УПЛОТНИТЕЛЬНОЕ	3
237-683	ШАР	3
237-696	КОЛЬЦО УПЛОТНИТЕЛЬНОЕ	3
237-69-K5	КОЛЬЦО УПЛОТНИТЕЛЬНОЕ (5 шт.)	3
237-702	ВИНТ С ВНУТРЕННИМ ШЕСТИГРАННИКОМ	1
237-708-K5	КОЛЬЦО УПЛОТНИТЕЛЬНОЕ (5 шт.)	3
237-711	ШТИФТ ПРУЖИННЫЙ	3
237-718-K10	КОЛЬЦО УПЛОТНИТЕЛЬНОЕ СИЛИКОНОВОЕ (10 ШТ.)	3
237-719	КОЛЬЦО УПЛОТНИТЕЛЬНОЕ	3
237-72	КОЛЬЦО УПЛОТНИТЕЛЬНОЕ EPR	3
237-720	КОЛЬЦО УПЛОТНИТЕЛЬНОЕ (ПТФЭ)	3
237-721	ВИНТ С ПОЛУКРУГЛОЙ ГОЛОВКОЙ	3
237-722	ВИНТ С ПОЛУКРУГЛОЙ ГОЛОВКОЙ	3
237-725	ШАЙБА ПЛОСКАЯ	3
237-727	ШАЙБА ПЛОСКАЯ	2
237-728	КОЛЬЦО ПРИЖИМНОЕ	3
237-729	КОЛЬЦО ПРИЖИМНОЕ	3
237-73	КОЛЬЦО УПЛОТНИТЕЛЬНОЕ EPR	3
237-735	КОЛЬЦО СТОПОРНОЕ НЕРЖ. СТАЛЬ	3
237-737	ВИНТ С ПЛОСКОЙ ГОЛОВКОЙ	3
237-739	ВИНТ	3
237-742	КОЛЬЦО СТОПОРНОЕ 73-75	2
237-752	ПРУЖИНА ПЛУНЖЕРА	3
237-754	ПРУЖИНА	3
237-755	ФИЛЬТР 4379	3
237-757	ПРУЖИНА	3
237-760	ПОДШИПНИК ШТОКА КОНЦЕВОЙ	3
237-762	ФИТИНГ ПОРШНЯ	3
237-764	УПЛОТНЕНИЕ ВТОРИЧНОГО ВАЛА	3
237-765	МАНОМЕТР 4392 – 100#	3
237-766	УПЛОТНЕНИЕ ПОРШНЯ	3
237-778	ШЛАНГ 4404 1/4" (M)	3
237-782	КОЛЬЦО УПЛОТНИТЕЛЬНОЕ	3
237-841-K5	КОЛЬЦО УПЛОТНИТЕЛЬНОЕ (5 шт.)	3
237-842	КОЛЬЦО УПЛОТНИТЕЛЬНОЕ	3
237-847	КАМЕРА ГАСИТЕЛЬНАЯ	3
237-848	КОЛЬЦО УПЛОТНИТЕЛЬНОЕ	3
237-851	ГАЙКА СТОПОРНАЯ	3
237-852	ВИНТ С ПОЛУКРУГЛОЙ ГОЛОВКОЙ	3
237-854	ШПЛИНТ	3
237-856	КОЛЬЦО УПЛОТНИТЕЛЬНОЕ	3
237-86	КОЛЬЦО УПЛОТНИТЕЛЬНОЕ 22-006	3
237-868	ПОДШИПНИК ПЕРЕДНИЙ	3
237-872	ГЛУШИТЕЛЬ	3
237-88-K5	КОЛЬЦО УПЛОТНИТЕЛЬНОЕ (5 шт.)	3
237-891	КОЛЬЦО СТОПОРНОЕ	3
237-895	УПЛОТНЕНИЕ ПЕРВИЧНОЕ 4491	3
237-89-K5	КОЛЬЦО УПЛОТНИТЕЛЬНОЕ (5 шт.)	3
237-90	КОЛЬЦО УПЛОТНИТЕЛЬНОЕ	3
237-907	ФИТИНГ УГЛОВОЙ	3
237-908	ФИТИНГ ТРУБНЫЙ	3
237-91-K5	КОЛЬЦО УПЛОТНИТЕЛЬНОЕ (5 шт.)	3
237-93-K5	КОЛЬЦО УПЛОТНИТЕЛЬНОЕ (5 шт.)	3
237-94	КОЛЬЦО УПЛОТНИТЕЛЬНОЕ	3
237-96-K5	КОЛЬЦО УПЛОТНИТЕЛЬНОЕ	3
237-98-K5	КОЛЬЦО УПЛОТНИТЕЛЬНОЕ (5 шт.)	3
240-2011-K5	КОЛЬЦО УПЛОТНИТЕЛЬНОЕ (5 шт.)	2
240-2012	КЛАПАН CCV В СБОРЕ, ВЫСОКОЕ ДАВЛЕНИЕ	2

Алфавитно-цифровой указатель

Артикул	Описание	Код наличия
240-2012-АС	КЛАПАН CCV В СБОРЕ, КИСЛОТОСТОЙКИЙ	2
240-2013-К	ИГЛА МАТЕРИАЛЬНАЯ В СБОРЕ	2
240-2030	ВТУЛКА РАЗЪЕМНАЯ	3
240-2032-К5	ПРУЖИННЫЙ ЗАЖИМ (5 шт.)	1
240-2048	КОМПЛЕКТ УПЛОТНЕНИЙ	2
240-2050	КОМПЛЕКТ СЕДЛА, КИСЛОТОСТОЙКИЙ	2
240-2056	КОМПЛЕКТ ИНСТРУМЕНТОВ ДЛЯ УПЛОТНЕНИЯ	2
240-3015-300	НАСОС-ДОЗАТОР 300 см³	3
240-3015-600	НАСОС-ДОЗАТОР 600 см³	3
240-3022	ПЕРЕХОДНИК ЦИЛИНДРА	3
240-3024	КОМПЛЕКТ ДЛЯ ПЕРЕБОРУДОВАНИЯ НАСОСА-ДОЗАТОРА 300-600 см³	3
240-3040	КОЛЛЕКТОР СМЕСИТЕЛЬНЫЙ В СБОРЕ	3
240-3047	ИНЖЕКТОР В СБОРЕ	3
240-3049	КОЛЛЕКТОР СМЕСИТЕЛЬНЫЙ	3
240-3061-Р	ПРИВОД ЛИНЕЙНЫЙ С ШАРИКО-ВИНТОВОЙ ПЕРЕДАЧЕЙ ПРОГРАММИРУЕМЫЙ	2
240-3065	ПОДВИЖНЫЙ КОНТАКТ ПОТЕНЦИОМЕТРА В СБОРЕ	2
240-3071	БЛОК ПИТАНИЯ 120 Вт	3
240-3084	ДЕРЖАТЕЛЬ УПЛОТНЕНИЯ В СБОРЕ	2
240-3085-15	КЛАПАН ЭЛЕКТРОМАГНИТНЫЙ В СБОРЕ	2
240-3087	КОЛЛЕКТОР ЭЛЕКТРОМАГНИТНЫЙ 15 ВЫХОДОВ	2
240-3089	ПЛАСТИНА-ЗАГЛУШКА В СБОРЕ	2
240-3090	ДОПОЛНИТЕЛЬНАЯ КОМПЛЕКТАЦИЯ ДЛЯ ЭЛЕКТРОМАГНИТНОГО КЛАПАНА	2
240-3091	КЛАПАН ЭЛЕКТРОМАГНИТНЫЙ В СБОРЕ	3
240-3092	РЕМКОМПЛЕКТ ЭЛЕКТРОМАГНИТНОГО КЛАПАНА	3
240-3104	КРОНШТЕЙН ДЛЯ РЕЛЕ ДАВЛЕНИЯ	2
240-3110	РАСХОДОМЕР	3
240-3113-6	РАСХОДОМЕР РАСТВОРИТЕЛЯ	3
240-3114-А-6	КАБЕЛЬ РАСХОДОМЕРА В СБОРЕ, 2 м СТАНДАРТНЫЙ	3
240-3115	КОЛОННА СВЕТОСИГНАЛЬНАЯ	3
240-3117	БАК МАСЛЯНЫЙ В СБОРЕ	2
240-3118-1	КОМПЛЕКТ ВЫКЛЮЧАТЕЛЯ ПОДАЧИ ВОЗДУХА ДЛЯ РАСПЫЛЕНИЯ	3
240-3119-1	КОМПЛЕКТ ПРОМЫВОЧНОЙ КАМЕРЫ ДЛЯ КРАСКОРАСПЫЛИТЕЛЕЙ ADVANCE 1	3
240-3119-2	КОМПЛЕКТ ПРОМЫВОЧНОЙ КАМЕРЫ ДЛЯ КРАСКОРАСПЫЛИТЕЛЕЙ ADVANCE 2	3
240-3120-15	ТРУБКА ДЛЯ ПОДАЧИ ОТВЕРДИТЕЛЯ В СБОРЕ	3
240-3121	ТРУБКА ДЛЯ ПОДАЧИ СМОЛЫ В СБОРЕ	3
240-3122-300	СМЕСИТЕЛЬ СТАТИЧЕСКИЙ 300СС В СБОРЕ	3
240-3122-600	СМЕСИТЕЛЬ СТАТИЧЕСКИЙ 600СС В СБОРЕ	3
240-3123	КОМПЛЕКТ ДЛЯ ПОДКЛЮЧЕНИЯ ДОПОЛНИТЕЛЬНОГО КРАСКОРАСПЫЛИТЕЛЯ	2
240-3124	РЕМКОМПЛЕКТ ИНЖЕКТОРА В СБОРЕ	3
240-3128-06	ВТУЛКА УПЛОТНИТЕЛЬНАЯ ОБЖИМНАЯ (10 шт.)	2
240-3129-06	ГАЙКИ ЗАЖИМНЫЕ	2
240-3130-5	КОЛОННА СВЕТОСИГНАЛЬНАЯ В СБОРЕ	3
240-3134	РУКАВ ПРУЖИННЫЙ 0,250 x 3/8" NPSF	2
240-3137	РУКАВ ПРУЖИННЫЙ 0,375 x 3/8" NPSF	2
240-3160	ШТАТИВ В СБОРЕ	3
240-3170-300	КОМПЛЕКТ ДЛЯ ПЕРЕБОРУДОВАНИЯ НАСОСА-ДОЗАТОРА 300 см³	3
240-3170-600	КОМПЛЕКТ ДЛЯ ПЕРЕБОРУДОВАНИЯ НАСОСА-ДОЗАТОРА 600 см³	3
240-3172	ГРАФИЧЕСКИЙ РАСПЫЛИТЕЛЬ УПРАВЛЕНИЯ, ДИАГОНАЛЬ 7"	2
240-3173	КАБЕЛЬ НМИ ПИТАНИЕ/СВЯЗЬ	3
240-3179-К	ПРОМЫВОЧНАЯ КАМЕРА ДЛЯ КРАСКОРАСПЫЛИТЕЛЕЙ В СБОРЕ, МАРКИРОВКА CE/ATEX	2
240-3187	ЗАЩИТА ЭКРАНА 7" БАЗОВЫЙ КОМПЛЕКТ	3
240-3190-1	КАБЕЛЬ ДАТЧИКА ДАВЛЕНИЯ В СБОРЕ (ВЕРХНИЙ)	3
240-3190-2	КАБЕЛЬ ДАТЧИКА ДАВЛЕНИЯ В СБОРЕ (НИЖНИЙ)	3
240-3191	ДАТЧИК ДАВЛЕНИЯ	3
240-3194	СМЕСИТЕЛЬ С УДАЛЕННЫМ УПРАВЛЕНИЕМ В СБОРЕ	2
240-3195	КОЛЛЕКТОР ВЫПУСКНОЙ	2
240-3196	КОЛЛЕКТОР ВПУСКНОЙ	2
240-3197	КОМПЛЕКТ БОЛТОВ, #10-32 X 1,125", НЕРЖ. СТАЛЬ	2
240-3198-Ж	ДЕРЖАТЕЛЬ ПРОМЫВОЧНОЙ КАМЕРЫ ДЛЯ КРАСКОРАСПЫЛИТЕЛЯ DEVILBISS PROLITE	3
240-3198-К	ДЕРЖАТЕЛЬ ПРОМЫВОЧНОЙ КАМЕРЫ ДЛЯ КРАСКОРАСПЫЛИТЕЛЯ DEVILBISS ADVANCE HD	3
240-3198-Л	ДЕРЖАТЕЛЬ ПРОМЫВОЧНОЙ КАМЕРЫ ДЛЯ КРАСКОРАСПЫЛИТЕЛЕЙ RANSFLEX 45 и 65 kV	3
240-3199	ЗАЩИТА ЭКРАНА 7" КОМПЛЕКТ ДЛЯ ЗАМЕНЫ	3
240-3211	УПЛОТНЕНИЕ ШТОКА	2
240-3212-600	УПЛОТНЕНИЕ ПОРШНЯ, 600СС	2
240-3213-6	РАСХОДОМЕР РАСТВОРИТЕЛЯ В СБОРЕ	2
240-3280	ПЕРЕХОДНИК MCV В СБОРЕ	2
240-3505	БЛОК СМЕНЫ ЦВЕТА ВЫСОКОГО ДАВЛЕНИЯ В СБОРЕ, 5 КЛАПАНОВ	3
250020	РЕМКОМПЛЕКТ ПНЕВМОДВИГАТЕЛЯ 105165	3
250035	КОМПЛЕКТ ЗАПАСНЫХ ЧАСТЕЙ ДЛЯ КРАСКОРАСПЫЛИТЕЛЯ 460	1
250087	РЕМКОМПЛЕКТ МЕМБРАНЫ МАТЕРИАЛЬНОЙ СЕКЦИИ ASC	3
250258	КОМПЛЕКТ ЗАПАСНЫХ ЧАСТЕЙ ДЛЯ КРАСКОРАСПЫЛИТЕЛЯ 102500 VBR	2
250265	КОМПЛЕКТ ЗАПАСНЫХ ЧАСТЕЙ ДЛЯ МАТЕРИАЛЬНОЙ СЕКЦИИ 3,6 гал/мин	3
250266	КОМПЛЕКТ ЗАПАСНЫХ ЧАСТЕЙ ДЛЯ МАТЕРИАЛЬНОЙ СЕКЦИИ 4,2 гал/мин	3

Артикул	Описание	Код наличия
250267	КОМПЛЕКТ ЗАПАСНЫХ ЧАСТЕЙ ДЛЯ МАТЕРИАЛЬНОЙ СЕКЦИИ 6,7 гал/мин	3
250372	КОМПЛЕКТ ЗАПАСНЫХ ЧАСТЕЙ ДЛЯ АВТОМАТИЧЕСКОГО КРАСКОРАСПЫЛИТЕЛЯ VBR	2
250380	КОМПЛЕКТ ЗАПАСНЫХ ЧАСТЕЙ ДЛЯ КЛАПАНА ОБРАТНОГО ДАВЛЕНИЯ 107722	3
250446	КОМПЛЕКТ ДЛЯ КАПРЕМОНТА ПНЕВМОДВИГАТЕЛЯ В10LI	3
250452	КОМПЛЕКТ ДЛЯ КАПРЕМОНТА РЕГУЛЯТОРА ДАВЛЕНИЯ 107906 (ВЫСОКОЕ ДАВЛЕНИЕ)	3
250454	КОМПЛЕКТ ДЛЯ КАПРЕМОНТА РЕГУЛЯТОРА ОБРАТНОГО ДАВЛЕНИЯ 107908 (ВЫСОКОЕ ДАВЛЕНИЕ)	1
250472	КОМПЛЕКТ ЗАПАСНЫХ ЧАСТЕЙ ДЛЯ МЕМБРАННОГО НАСОСА	3
250480	КОМПЛЕКТ ЗАПАСНЫХ ЧАСТЕЙ ДЛЯ МАСН 1-SL	3
250481	КОМПЛЕКТ ЗАПАСНЫХ ЧАСТЕЙ ДЛЯ МАСН 1-G	2
250483	КОМПЛЕКТ ДЛЯ КАПРЕМОНТА МАТЕРИАЛЬНОЙ СЕКЦИИ 60 гал/мин 104002	3
250485	КОМПЛЕКТ ДЛЯ КАПРЕМОНТА МАТЕРИАЛЬНОЙ СЕКЦИИ 30 гал/мин 104000	3
250524	КОМПЛЕКТ ЗАПАСНЫХ ЧАСТЕЙ ДЛЯ ГИДРОМОТОРА 11В	2
250526	КОМПЛЕКТ ДЛЯ КАПРЕМОНТА МАТЕРИАЛЬНОЙ СЕКЦИИ ASC 104050	3
250527	РЕМКОМПЛЕКТ МЕМБРАНЫ ДЛЯ СТАНДАРТНОЙ ГАСИТЕЛЬНОЙ КАМЕРЫ	1
250529	КОМПЛЕКТ УПЛОТНЕНИЙ ВАЛА/ПОРШНЯ ДЛЯ МАТЕРИАЛЬНОЙ СЕКЦИИ 60 гал/мин	3
250532	КОМПЛЕКТ УПЛОТНЕНИЙ ВАЛА И ПОРШНЯ ДЛЯ 11В	2
250535	КОМПЛЕКТ УПЛОТНЕНИЙ ДЛЯ ПНЕВМОДВИГАТЕЛЯ В10 LI	3
250536	КОМПЛЕКТ МЕМБРАНЫ	3
250544	КОМПЛЕКТ ДЛЯ КАПРЕМОНТА МАТЕРИАЛЬНОЙ СЕКЦИИ 45 гал/мин 104001	3
250545	КОМПЛЕКТ УПЛОТНЕНИЙ ВАЛА/ПОРШНЯ ДЛЯ МАТЕРИАЛЬНОЙ СЕКЦИИ 45 гал/мин	2
250550	КОМПЛЕКТ УПЛОТНЕНИЙ ВАЛА/ПОРШНЯ ДЛЯ МАТЕРИАЛЬНОЙ СЕКЦИИ 30 гал/мин	3
250557	КОМПЛЕКТ ЗАПАСНЫХ ЧАСТЕЙ ДЛЯ 106997 COMET 4"	3
250563	КОМПЛЕКТ ЗАПАСНЫХ ЧАСТЕЙ ДЛЯ МАТЕРИАЛЬНОЙ СЕКЦИИ 9 гал/мин 107023	3
250566	КОМПЛЕКТ ЗАПАСНЫХ ЧАСТЕЙ ДЛЯ МЕШАЛКИ L20	3
250567	КОМПЛЕКТ ЗАПАСНЫХ ЧАСТЕЙ ДЛЯ МЕШАЛКИ L20	3
250576	КОМПЛЕКТ МЕМБРАНЫ ДЛЯ СТАНДАРТНОЙ ГАСИТЕЛЬНОЙ КАМЕРЫ	3
250577	КОМПЛЕКТ ДЛЯ ДОРАБОТКИ ДЛЯ ПЕРЕХОДА НА МЕТРИЧЕСКУЮ СИСТЕМУ 204043	3
250579	КОМПЛЕКТ ЗАПАСНЫХ ЧАСТЕЙ ДЛЯ ПОРШНЕВОЙ УСТАНОВКИ	3
250580	КОМПЛЕКТ ЗАПАСНЫХ ЧАСТЕЙ ДЛЯ ПОРШНЕВОЙ УСТАНОВКИ	3
250581	КОМПЛЕКТ УПЛОТНЕНИЙ ПОРШНЯ ДЛЯ E21 107060	3
250582	КОМПЛЕКТ ШАРОВОГО ЗАТВОРА ДЛЯ E21 107060	3
250589	КОМПЛЕКТ СИЛЬ-ФОНА ДЛЯ E21 (107060)	3
250590	КОМПЛЕКТ ПОДШИПНИКОВ ТОЛКАТЕЛЯ КУЛАЧКА	3
250595	КОМПЛЕКТ СИЛЬ-ФОНА ДЛЯ E4-60	1
250596	КОМПЛЕКТ ДЛЯ КАПРЕМОНТА МАТЕРИАЛЬНОЙ СЕКЦИИ	3
250597	КОМПЛЕКТ ПОДШИПНИКОВ ТОЛКАТЕЛЯ КУЛАЧКА	3
250598	КОМПЛЕКТ ЛИНЕЙНОЙ НАПРАВЛЯЮЩЕЙ И ШТАНГИ	1
250599	КОМПЛЕКТ ДЛЯ КАПРЕМОНТА КОРЕННОГО ПОДШИПНИКА	1
250600	КОМПЛЕКТ УПЛОТНИТЕЛЬНОГО КОЛЬЦА ДЛЯ МАТЕРИАЛЬНОЙ СЕКЦИИ	3
250601	УПЛОТНЕНИЕ ПОРШНЯ/ПРУЖИНА ШАРОВОГО ЗАТВОРА	3
250602	КОМПЛЕКТ ЗАПАСНЫХ ЧАСТЕЙ ДЛЯ РЕГУЛЯТОРА ОБРАТНОГО ДАВЛЕНИЯ 107753 и -54	1
250603	КОМПЛЕКТ ДЛЯ КАПРЕМОНТА РЕГУЛЯТОРА ОБРАТНОГО ДАВЛЕНИЯ (107755)	3
250605	КОМПЛЕКТ УПЛОТНЕНИЙ МАТЕРИАЛЬНОЙ СЕКЦИИ ДЛЯ E2-20	3
250607	КОМПЛЕКТ УПЛОТНИТЕЛЬНОГО КОЛЬЦА ДЛЯ МАТЕРИАЛЬНОЙ СЕКЦИИ E2-30	3
250608	КОМПЛЕКТ УПЛОТНЕНИЙ МАТЕРИАЛЬНОГО ПОРШНЯ	3
250609	РЕМКОМПЛЕКТ СИЛЬ-ФОНА ДЛЯ E2-30	3
250610	КОМПЛЕКТ ДЛЯ КАПРЕМОНТА МАТЕРИАЛЬНОЙ СЕКЦИИ	3
250611	КОМПЛЕКТ ПОДШИПНИКОВ ТОЛКАТЕЛЯ КУЛАЧКА	3
250612	КОМПЛЕКТ ЛИНЕЙНОЙ НАПРАВЛЯЮЩЕЙ И ШТАНГИ	1
250616	КОМПЛЕКТ ЗАПАСНЫХ ЧАСТЕЙ ДЛЯ МЕШАЛКИ 106946	1
250618	КОМПЛЕКТ УПЛОТНЕНИЙ ПНЕВМОДВИГАТЕЛЯ ДЛЯ НАСОСОВ MARLE 20 и 30	3
250619	КОМПЛЕКТ ДЛЯ КАПРЕМОНТА МАТЕРИАЛЬНОЙ СЕКЦИИ ДЛЯ НАСОСОВ MARLE 30	3
250620	КОМПЛЕКТ РЕГУЛИРУЮЩЕГО КЛАПАНА ДЛЯ НАСОСОВ MARLE 20 и 30	3
250621	КОМПЛЕКТ УПЛОТНЕНИЙ МАТЕРИАЛЬНОГО ПОРШНЯ	1
250622	КОМПЛЕКТ ДЛЯ КАПРЕМОНТА МАТЕРИАЛЬНОЙ СЕКЦИИ	1
250625	КОМПЛЕКТ УПЛОТНЕНИЙ МАТЕРИАЛЬНОГО ПОРШНЯ	3
250626	КОМПЛЕКТ ДЛЯ КАПРЕМОНТА МАТЕРИАЛЬНОЙ СЕКЦИИ	3
250627	КОМПЛЕКТ УПЛОТНЕНИЙ ПНЕВМОДВИГАТЕЛЯ ДЛЯ НАСОСА MARLE 15	3
250628	КОМПЛЕКТ РЕГУЛИРУЮЩЕГО КЛАПАНА ДЛЯ НАСОСА MARLE 15	3
250632	КОМПЛЕКТ УПЛОТНЕНИЙ МАТЕРИАЛЬНОЙ СЕКЦИИ ДЛЯ НАСОСОВ MARLE 60	1
250633	КОМПЛЕКТ ДЛЯ КАПРЕМОНТА МАТЕРИАЛЬНОЙ СЕКЦИИ ДЛЯ НАСОСОВ MARLE 60	1
250634	КОМПЛЕКТ УПЛОТНЕНИЙ ПНЕВМОДВИГАТЕЛЯ ДЛЯ НАСОСА MARLE 60	1
250635	КОМПЛЕКТ РЕГУЛИРУЮЩЕГО КЛАПАНА ДЛЯ НАСОСА MARLE 60	1
250636	КОМПЛЕКТ ЗАПАСНЫХ ЧАСТЕЙ ДЛЯ МАТЕРИАЛЬНОЙ СЕКЦИИ 880	3
250640	КОМПЛЕКТ ЗАПАСНЫХ ЧАСТЕЙ ДЛЯ МАТЕРИАЛЬНОЙ СЕКЦИИ 220	3
250641	КОМПЛЕКТ ДЛЯ КАПРЕМОНТА МАТЕРИАЛЬНОЙ СЕКЦИИ ДЛЯ E2-15	1
250642	КОМПЛЕКТ ДЛЯ КАПРЕМОНТА КОРЕННОГО ПОДШИПНИКА	1
250645	КОМПЛЕКТ ДЛЯ КАПРЕМОНТА ПНЕВМОДВИГАТЕЛЯ A260	3
250647	КОМПЛЕКТ РЕГУЛИРУЮЩЕГО КЛАПАНА ДЛЯ A260	3
250648	КОМПЛЕКТ УПЛОТНЕНИЙ ЦИЛИНДРА ДЛЯ AX260L	1
250649	РЕМКОМПЛЕКТ УПЛОТНЕНИЙ КЛАПАНА ДЛЯ AX260L	1
250650	КОМПЛЕКТ КРЕПЕЖА ДЛЯ AX260L	1

Артикул	Описание	Код наличия
250651	КОМПЛЕКТ УПЛОТНЕНИЙ ВЫХОПНОЙ СИСТЕМЫ	1
250653	КОМПЛЕКТ УПЛОТНЕНИЙ МАТЕРИАЛЬНОЙ СЕКЦИИ ДЛЯ НАСОСА MARLE 7/15	3
250654	КОМПЛЕКТ МАТЕРИАЛЬНОЙ СЕКЦИИ ДЛЯ НАСОСА MARLE 8/25	1
250655	КОМПЛЕКТ МАТЕРИАЛЬНОЙ СЕКЦИИ ДЛЯ НАСОСА MARLE 7/15	1
250656	КОМПЛЕКТ УПЛОТНЕНИЙ ПНЕВМОДВИГАТЕЛЯ И УПЛОТНИТЕЛЬНОЕ КОЛЬЦО	3
250657	КОМПЛЕКТ УПЛОТНЕНИЙ ПНЕВМОДВИГАТЕЛЯ И УПЛОТНИТЕЛЬНОЕ КОЛЬЦО	3
250658	КОМПЛЕКТ УПЛОТНЕНИЙ ДЛЯ МАТЕРИАЛЬНОЙ СЕКЦИИ FX220PL	3
250659	КОМПЛЕКТ УПЛОТНЕНИЙ ДЛЯ МАТЕРИАЛЬНОЙ СЕКЦИИ FX220PU	3
250661	РЕМКОМПЛЕКТ МАТЕРИАЛЬНОЙ СЕКЦИИ FX220PU	1
250662	КОМПЛЕКТ УПЛОТНЕНИЙ ДЛЯ МАТЕРИАЛЬНОЙ СЕКЦИИ FX190PU	1
250663	КОМПЛЕКТ УПЛОТНЕНИЙ ДЛЯ МАТЕРИАЛЬНОЙ СЕКЦИИ FX190PU	1
250665	РЕМКОМПЛЕКТ МАТЕРИАЛЬНОЙ СЕКЦИИ FX190PU	1
250666	КОМПЛЕКТ УПЛОТНЕНИЙ ДЛЯ МАТЕРИАЛЬНОЙ СЕКЦИИ FX220PP	1
250667	КОМПЛЕКТ УПЛОТНЕНИЙ ДЛЯ МАТЕРИАЛЬНОЙ СЕКЦИИ FX220UU	1
250668	РЕМКОМПЛЕКТ МАТЕРИАЛЬНОЙ СЕКЦИИ FX220PP	1
250669	РЕМКОМПЛЕКТ МАТЕРИАЛЬНОЙ СЕКЦИИ FX220UU	1
250670	КОМПЛЕКТ УПЛОТНЕНИЙ ДЛЯ МАТЕРИАЛЬНОЙ СЕКЦИИ FX190PP	1
250671	КОМПЛЕКТ УПЛОТНЕНИЙ ДЛЯ МАТЕРИАЛЬНОЙ СЕКЦИИ FX190UU	1
250672	РЕМКОМПЛЕКТ МАТЕРИАЛЬНОЙ СЕКЦИИ FX190PP	1
250673	РЕМКОМПЛЕКТ МАТЕРИАЛЬНОЙ СЕКЦИИ FX190UU	1
250674	КОМПЛЕКТ ЗАПАСНЫХ ЧАСТЕЙ ДЛЯ 107757	1
250675	КОМПЛЕКТ ЗАПАСНЫХ ЧАСТЕЙ ДЛЯ 107758	1
250681	КОМПЛЕКТ ЗАПАСНЫХ ЧАСТЕЙ ДЛЯ МАТЕРИАЛЬНОЙ СЕКЦИИ 440	1
250682	КОМПЛЕКТ ДЛЯ КАПРЕМОНТА ПНЕВМОДВИГАТЕЛЯ А320	1
250683	КОМПЛЕКТ ДЛЯ КАПРЕМОНТА КОРЕННЫХ ПОДШИПНИКОВ E2-60	1
250684	КОМПЛЕКТ ЛИНЕЙНОЙ НАПРАВЛЯЮЩЕЙ И ШТАНГИ ДЛЯ E2-60	1
250685	КОМПЛЕКТ ПОДШИПНИКОВ ТОЛКАТЕЛЯ КУЛАЧКА E2-60	1
250686	КОМПЛЕКТ УПЛОТНЕНИЙ МАТЕРИАЛЬНОГО ПОРШНЯ E2-60	1
250687	КОМПЛЕКТ ДЛЯ КАПРЕМОНТА МАТЕРИАЛЬНОЙ СЕКЦИИ ДЛЯ НАСОСОВ E2-60 / MARLE 60	1
250692	КОМПЛЕКТ ВЕРХНЕГО ШАРА/СЕДЛА ДЛЯ FX220/190	1
250693	КОМПЛЕКТ НИЖНЕГО ШАРА/СЕДЛА ДЛЯ FX220/190	1
250695	Комплект уплотнений пневмодвигателя для насосов Marle 7/7	2
250696	КОМПЛЕКТ УПЛОТНЕНИЙ FX440PU-SMN/SMH	3
250697	КОМПЛЕКТ УПЛОТНЕНИЙ FX880PU-SMN/SMH	3
250699	КОМПЛЕКТ УПЛОТНЕНИЙ МАТЕРИАЛЬНОЙ СЕКЦИИ	3
250700	КОМПЛЕКТ УПЛОТНЕНИЙ ЦИЛИНДРА 3"	3
250701	КОМПЛЕКТ КРЕПЕЖА ДЛЯ AX200L	3
250702	КОМПЛЕКТ УПЛОТНЕНИЙ ЦИЛИНДРА AX200L	2
250703	КОМПЛЕКТ УПЛОТНЕНИЙ AX200L	2
250714	КОМПЛЕКТ УПЛОТНЕНИЙ МАТЕРИАЛЬНОЙ СЕКЦИИ	3
250715	КОМПЛЕКТ ДЛЯ КАПРЕМОНТА МАТЕРИАЛЬНОЙ СЕКЦИИ	3
250717	КОМПЛЕКТ УПЛОТНЕНИЙ МАТЕРИАЛЬНОЙ СЕКЦИИ FX68	3
250718	КОМПЛЕКТ УПЛОТНЕНИЙ МАТЕРИАЛЬНОЙ СЕКЦИИ FX115	3
250719	КОМПЛЕКТ УПЛОТНЕНИЙ МАТЕРИАЛЬНОЙ СЕКЦИИ FX122PU-SMB	3
250720	КОМПЛЕКТ УПЛОТНЕНИЙ МАТЕРИАЛЬНОЙ СЕКЦИИ FX122PU-SMH	3
250724	КОМПЛЕКТ УПЛОТНЕНИЙ ЦИЛИНДРА ТОЛКАТЕЛЯ Ø80	3
250725	КОМПЛЕКТ УПЛОТНЕНИЙ ЦИЛИНДРА ТОЛКАТЕЛЯ Ø160	3
250726	КОМПЛЕКТ ДЛЯ КАПРЕМОНТА МАТЕРИАЛЬНОЙ СЕКЦИИ	3
250728	РЕМКОМПЛЕКТ ДЛЯ AX110L	1
250729	КОМПЛЕКТ УПЛОТНЕНИЙ AX110L	1
250731	РЕМКОМПЛЕКТ ДЛЯ AX160L	1
250732	КОМПЛЕКТ УПЛОТНЕНИЙ МАТЕРИАЛЬНОЙ СЕКЦИИ	3
250733	КОМПЛЕКТ УПЛОТНЕНИЙ МАТЕРИАЛЬНОЙ СЕКЦИИ	3
250735	КОМПЛЕКТ УПЛОТНЕНИЙ МАТЕРИАЛЬНОГО ПОРШНЯ Ø70	3
250736	КОМПЛЕКТ ДЛЯ КАПРЕМОНТА МАТЕРИАЛЬНОЙ СЕКЦИИ ДЛЯ E2-15	3
250737	КОМПЛЕКТ УПЛОТНЕНИЙ МАТЕРИАЛЬНОГО ПОРШНЯ Ø100	3
250738	КОМПЛЕКТ ДЛЯ КАПРЕМОНТА МАТЕРИАЛЬНОЙ СЕКЦИИ ДЛЯ E2-30	3
250750	КОМПЛЕКТ ДЛЯ КАПРЕМОНТА КЛАПАНА СБРОСА ДАВЛЕНИЯ SMART	2
250757	КОМПЛЕКТ ДЛЯ МОДЕРНИЗАЦИИ КЛАПАНА СБРОСА ДАВЛЕНИЯ E2-15 (22 бар)	3
250758	КОМПЛЕКТ ДЛЯ МОДЕРНИЗАЦИИ КЛАПАНА СБРОСА ДАВЛЕНИЯ E2-30 (22 бар)	3
250759	КОМПЛЕКТ ДЛЯ МОДЕРНИЗАЦИИ КЛАПАНА СБРОСА ДАВЛЕНИЯ E2-40 (16 бар)	3
250760	КОМПЛЕКТ ДЛЯ МОДЕРНИЗАЦИИ КЛАПАНА СБРОСА ДАВЛЕНИЯ E2-60 (22 бар)	3
250764	КОМПЛЕКТ УПЛОТНЕНИЙ МАТЕРИАЛЬНОЙ СЕКЦИИ FX122PP-SMH	3
250768	КОМПЛЕКТ УПЛОТНЕНИЙ МАТЕРИАЛЬНОЙ СЕКЦИИ E2-30	3
250770	КОМПЛЕКТ ДЛЯ КАПРЕМОНТА ПОДШИПНИКА ГЛАВНОГО ВАЛА	3
250773	КОМПЛЕКТ УПЛОТНЕНИЙ МАТЕРИАЛЬНОЙ СЕКЦИИ ДЛЯ E2-7	2
250774	КОМПЛЕКТ МАТЕРИАЛЬНОЙ СЕКЦИИ ДЛЯ E2-7	2
250775	КОМПЛЕКТ ДЛЯ МОДЕРНИЗАЦИИ КЛАПАНА СБРОСА ДАВЛЕНИЯ E2-15 (16 бар)	3
250776	КОМПЛЕКТ ДЛЯ МОДЕРНИЗАЦИИ КЛАПАНА СБРОСА ДАВЛЕНИЯ E2-30 (16 бар)	3
250777	КОМПЛЕКТ ДЛЯ МОДЕРНИЗАЦИИ КЛАПАНА СБРОСА ДАВЛЕНИЯ E2-60 (16 бар)	3
250778	РЕМКОМПЛЕКТ СИЛЬФОНА ДЛЯ E2-15	3
250779	КОМПЛЕКТ ДЛЯ КАПРЕМОНТА МАТЕРИАЛЬНОЙ СЕКЦИИ ДЛЯ НАСОСОВ MARLE 30	3

Артикул	Описание	Код наличия
250786	КОМПЛЕКТ ДЛЯ КАПРЕМОНТА МАТЕРИАЛЬНОЙ СЕКЦИИ ДЛЯ E2-40	3
250788	КОМПЛЕКТ ДЛЯ МОДЕРНИЗАЦИИ КЛАПАНА СБРОСА ДАВЛЕНИЯ E4-60 (22 бар)	3
250790	КОМПЛЕКТ УПЛОТНЕНИЙ МАТЕРИАЛЬНОЙ СЕКЦИИ	3
250796	КОМПЛЕКТ УПЛОТНЕНИЙ МАТЕРИАЛЬНОЙ СЕКЦИИ ДЛЯ E2-40	3
250798	КОМПЛЕКТ УСИЛЕННЫХ УПЛОТНЕНИЙ МАТЕРИАЛЬНОЙ СЕКЦИИ	3
250799	КОМПЛЕКТ УСИЛЕННЫХ УПЛОТНЕНИЙ МАТЕРИАЛЬНОЙ СЕКЦИИ	3
250800	КОМПЛЕКТ УПЛОТНЕНИЙ МАТЕРИАЛЬНОЙ СЕКЦИИ	3
250802	КОМПЛЕКТ УПЛОТНЕНИЙ МАТЕРИАЛЬНОЙ СЕКЦИИ	3
250808	КОМПЛЕКТ УПЛОТНИТЕЛЬНОГО КОЛЬЦА МАТЕРИАЛЬНОЙ СЕКЦИИ E14-210	3
250809	КОМПЛЕКТ УПЛОТНЕНИЙ ПЛУНЖЕРА МАТЕРИАЛЬНОЙ СЕКЦИИ E14-210	3
250810	КОМПЛЕКТ ДЛЯ КАПРЕМОНТА МАТЕРИАЛЬНОЙ СЕКЦИИ E14-210	3
250812	КОМПЛЕКТ УПЛОТНЕНИЙ МАТЕРИАЛЬНОЙ СЕКЦИИ FX200AA-CNХ	3
2505G	ПРУЖИНА	3
25746-007-K10	КОЛЬЦО СТОПОРНОЕ (10 шт.)	3
25746-007-K5	КОЛЬЦО СТОПОРНОЕ (5 шт.)	1
25766-106	РЕЛЕ ДАВЛЕНИЯ	3
2594-08	ШТИФТ ЦИЛИНДРИЧЕСКИЙ Ø0,165" x 3/4"	2
260053	РЫМ-БОЛТ М6 ДЛЯ ВЫСОКОВОЛЬТНОГО КАБЕЛЯ	3
260054	РЫМ-БОЛТ М6 ДЛЯ ВЫСОКОВОЛЬТНОГО КАБЕЛЯ	3
260063	ЗАГЛУШКА ДЛЯ ВЫСОКОВОЛЬТНОГО КАБЕЛЯ	3
26КА-60D-1-1-4	ВАЛ С УПЛОТНЕНИЯМИ В СБОРЕ	3
2803-00	ТРУБКА ДЛЯ ПОДАЧИ МАТЕРИАЛА	2
2809-50	ДИСК ВАКУУМНЫЙ ЗАКАЛЕННЫЙ 6"	3
2842-01	RES HV 525M	2
2845-00	УПЛОТНЕНИЕ	3
2846-00	ПРУЖИНА	2
2К-2001	ШТАТИВ АЛЮМИНИЕВЫЙ В СБОРЕ	3
2К-2002	КОМПЛЕКТ КОЛЕС (4 шт.)	3
2К-2004	ДОПОЛНИТЕЛЬНАЯ КОМПЛЕКТАЦИЯ ДЛЯ ЭЛЕКТРОМАГНИТНОГО КЛАПАНА	3
2К-2005	СИГНАЛЬНАЯ КАРТА	3
2К-2006	КОМПЛЕКТ ВЗРЫВОЗАЩИТЫ	3
2К-2007	КОМПЛЕКТ КОММУНИКАЦИОННЫХ ПРИСПОСОБЛЕНИЙ	3
2К-2008	КОМПЛЕКТ ПРИЕМОПЕРЕДАТЧИКА	3
2К-2008-1	ПРИЕМОПЕРЕДАТЧИК	3
2К-2011	КЛАПАН ЭЛЕКТРОМАГНИТНЫЙ 3/2	3
2К-2012	КЛАПАН ЭЛЕКТРОМАГНИТНЫЙ 5/2	3
2К-2012-PNEU	КЛАПАН ЭЛЕКТРОМАГНИТНЫЙ ПНЕВМАТИЧЕСКИЙ 5/2	3
2К-2014	КЛАПАН МАТЕРИАЛЬНЫЙ ВЫСОКОГО ДАВЛЕНИЯ В СБОРЕ	3
2К-2015	РАСХОДОМЕР (ZMZ02/1)	3
2К-2015-01/2	РАСХОДОМЕР (ZMZ01/2)	3
2К-2016	РАСХОДОМЕР ОДНООБМОТОЧНЫЙ (без взрывозащиты)	3
2К-2017-A	РАСХОДОМЕР ОДНООБМОТОЧНЫЙ ВЗРЫВОЗАЩИЩЕННЫЙ MAGIC FLOW	3
2К-2017-B	РАСХОДОМЕР ОДНООБМОТОЧНЫЙ ВЗРЫВОЗАЩИЩЕННЫЙ MAGIC FLOW	3
2К-2018	ИСКРОБЕЗОПАСНЫЙ УСИЛИТЕЛЬ	3
2К-2019	ЗУБЧАТАЯ ПАРА	3
2К-2019-02/1-M-S	ЗУБЧАТАЯ ПАРА 8000 PULSE	3
2К-2020	ЗУБЧАТОЕ КОЛЕСО ВАЛА*	3
2К-2021	КАБЕЛЬ РАСХОДОМЕРА	3
2К-2025	КОМПЛЕКТ РЕГУЛЯТОРА ДАВЛЕНИЯ ЛКМ	3
2К-2026	РАСПЫЛИТЕЛЬ ДИСТАНЦИОННОГО УПРАВЛЕНИЯ	3
2К-2027	КЛАПАН ОБРАТНЫЙ	2
2К-2028	КЛАПАН ОБРАТНЫЙ 1/4"-1/4"	3
2К-2029	КОЛЛЕКТОР МАТЕРИАЛЬНЫЙ 2+2	3
2К-2032	ФИТИНГ 1/4" BSP - M16 x 1,5	3
2К-2033	ВИНТ-ЗАГЛУШКА 1/4" BSP F. C.VLOC	3
2К-2035	ПЕРЕХОДНИК ДЛЯ КЛАПАНА ВЫСОКОГО ДАВЛЕНИЯ	3
2К-2036	УПЛОТНЕНИЕ ALU 1/4	3
2К-2037	КАРТА 8-КАНАЛЬНАЯ	3
2К-2038	ФИТИНГ РЕГУЛИРУЕМЫЙ Г-ОБРАЗНЫЙ ВИНТОВОЙ M16 x 1,5	3
2К-2039	КОМПЛЕКТ РЕГУЛЯТОРА ДАВЛЕНИЯ ЛКМ 0,3-7 бар	3
2К-2041	РЕМКОМПЛЕКТ ОБРАТНОГО КЛАПАНА	3
2К-2044	КОМПЛЕКТ ДЛЯ РЕМОНТА	2
2К-2045	ИГЛА МАТЕРИАЛЬНОГО КЛАПАНА VR250AA	3
2К-2047	РАСПЫЛИТЕЛЬ ДИСТАНЦИОННОГО УПРАВЛЕНИЯ	3
2К-2049	БЛОК ПИТАНИЯ 230 В перем. тока / 24 В пост. тока	3
2К-2050	ПЛАТА СИСТЕМНАЯ	3
2К-2050-REP	РЕМКОМПЛЕКТ СИСТЕМНОЙ ПЛАТЫ MAGIC FLOW	3
2К-2051	ПРОЦЕССОР MAGIC FLOW	3
2К-2052	ЭКРАН СЕНСОРНЫЙ	3
2К-2052-REP	ЭКРАН СЕНСОРНЫЙ (ЗАМЕНА/РЕМОНТ)	3
2К-2055	УПЛОТНИТЕЛЬНОЕ КОЛЬЦО КОРПУСА РАСХОДОМЕРА ПТФЭ	3
2К-2057	ШАЙБА ДИСКОВАЯ	3
2К-2058	УПЛОТНЕНИЕ	2
2К-2059	РЕМКОМПЛЕКТ МАТЕРИАЛЬНОГО КЛАПАНА	2

Алфавитно-цифровой указатель

Артикул	Описание	Код наличия
2К-2061	ГОЛОВКА МАТЕРИАЛЬНОГО КЛАПАНА (ПЕРЕДНИЙ КОНЕЦ)	3
2К-2062	КАБЕЛЬ ИЗМЕРИТЕЛЬНЫЙ (5 м) СИНИЙ	3
2К-2064	ВОЗДУШНЫЙ РАСХОДОМЕР MAGIC FLOW	3
2К-2068	КАБЕЛЬ ИЗМЕРИТЕЛЬНЫЙ СИНИЙ	3
2К-2069	КОРБОКА РАСПРЕДЕЛИТЕЛЬНАЯ ВЗРЫВОЗАЩИЩЕННАЯ	3
2К-2070	РЕГУЛЯТОР ДАВЛЕНИЯ ВОЗДУХА	3
2К-2071	МАНОМЕТР	3
2К-2072	ДАТЧИКИ ВОЛОКОННО-ОПТИЧЕСКИЕ	3
2К-2076	КЛАПАН ЭЛЕКТРОПНЕВМАТИЧЕСКИЙ ЭЛЕКТРОМАГНИТНЫЙ ВЗРЫВОЗАЩИЩЕННЫЙ	3
2К-2082	ПРОКЛАДКА ИГЛЫ	3
2К-2088	ТРУБКА СМЕСИТЕЛЬНАЯ 10x1	3
2К-2102	СОЕДИНЕНИЯ РАЗЪЕМНЫЕ ВЗРЫВОЗАЩИЩЕННЫЕ	3
2К-2103	ГАЙКА СТОПОРНАЯ	3
2К-2104	ВИНТ РЕГУЛИРОВОЧНЫЙ СО СТОПОРНОЙ ГАЙКОЙ	3
2К-2105	ФИЛЬТР СИЛИКАГЕЛЕВЫЙ	3
2К-2112	УПЛОТНЕНИЕ (ПТФЭ)	3
2К-2128	ШЛАНГ ПТФЭ ВЫС. ПЛОТН. NW6 1/4" NPS	3
2К-2128-38	ШЛАНГ ПТФЭ ВЫС. ПЛОТН. NW6 3/8" NPS	3
2К-2134	МОДУЛЬ ВЫВОДА РЕЦЕПТОВ	3
2К-2137	КОРПУС ВЗРЫВОЗАЩИЩЕННОГО КЛАПАНА	3
2К-2139	ШАЙБА ДЛЯ 2К-2014	3
2К-2140	УПЛОТНЕНИЕ ДЛЯ 2К-2014	3
2К-2141	ДАТЧИК ВЗРЫВОЗАЩИЩЕННЫЙ, 350 бар	3
2К-2148	ПРЕРЫВАТЕЛЬ	3
2К-2151	ДАТЧИК КОРИОЛИСА RHMO3	3
2К-2153	ПРУЖИНА ДЛЯ 2К-2014	3
2К-2154	КОРПУС КЛАПАНА ДЛЯ 2К-2014	3
2К-2155-K	ЗУБЧАТАЯ ПАРА 24 000 PL	3
2К-2156-G	ШЕСТЕРЕННОЕ КОЛЕСО ВАЛА	3
2К-2156-K	ШЕСТЕРЕННОЕ КОЛЕСО ВАЛА	3
2К-2158	ВОЗДУХОНЕПРОНИЦАЕМОЕ УПЛОТНЕНИЕ ДЛЯ 2К-2014 (2К-2059)	3
2К-2159	УПЛОТНЕНИЕ ИГЛЫ	3
2К-2160	ФИТИНГ РЕГУЛИРУЕМЫЙ Т-ОБРАЗНЫЙ ВИНТОВОЙ M16 x 1,5	3
2К-2164	МОДУЛЬ АНАЛОГОВОГО ВЫВОДА	3
2К-2165	ЦИЛИНДР ДЕРЖАТЕЛЯ РАСПЫЛИТЕЛЯ	3
2К-2166	ДАТЧИК КОРИОЛИСА RHMO4	3
2К-2167	ЭЛЕКТРОННЫЕ КОМПОНЕНТЫ RHE 14 ДЛЯ RHMOX	3
2К-2168	КАБЕЛЬ ИЗМЕРИТЕЛЬНЫЙ СИНИЙ СТАНДАРТНЫЙ (5 м)	3
2К-2169	ДАТЧИК КОРИОЛИСА RHMO4 300 бар	3
2К-2170	РАСПЫЛИТЕЛЬ ДИСТАНЦИОННОГО УПРАВЛЕНИЯ ВЗРЫВОЗАЩИЩЕННЫЙ, 3 КНОПКИ С ПОДСВЕТКОЙ	3
2К-2171	ПНЕВМАТИЧЕСКИЙ ГУДОК ДЛЯ 2-КОМПОНЕНТНЫХ СИСТЕМ	3
2К-2172	ШКАФ 19" ДЛЯ УСТАНОВКИ 2-КОМПОНЕНТНЫХ СИСТЕМ	3
2К-2173	ЦЕНТРАЛЬНЫЙ РАСПЫЛИТЕЛЬ УПРАВЛЕНИЯ ДЛЯ 2-КОМПОНЕНТНЫХ СИСТЕМ	3
2К-2174	СИСТЕМА УПРАВЛЕНИЯ ПЕРЕКЛЮЧЕНИЕМ	3
2К-2175	НАБОР КАБЕЛЕЙ – 50 м	3
2К-2177	ЗАЩИТНОЕ ОГРАЖДАЮЩЕЕ УСТРОЙСТВО ДЛЯ RHE 14	3
2К-2200	ПРОМЫВОЧНАЯ КАМЕРА БЕЗ ПЕРЕХОДНИКА ДЛЯ КРАСКОРАСПЫЛИТЕЛЯ	3
2К-2201	ПЕРЕХОДНИК КРАСКОРАСПЫЛИТЕЛЯ ДЛЯ AA4400M	3
2К-2202	ETHERNET-ИНТЕРФЕЙС	3
2К-2203	РАСПЫЛИТЕЛЬ УПРАВЛЕНИЯ СМЕНОЙ ЦВЕТОВ	3
2К-2204	ШКАФ ЭЛЕКТРОУПРАВЛЕНИЯ В СБОРЕ 19" ВЗРЫВОЗАЩИЩЕННЫЙ	3
2К-2205	КАБЕЛЬ 1 м ДЛЯ 2К-5207	3
2К-3004-1	ВЫХОДНОЙ МОДУЛЬ 8 x 24 В	3
2К-3008	ПРИЕМОПЕРЕДАТЧИК	3
2К-3011	БЛОК ЭЛЕКТРОМАГНИТНЫХ КЛАПАНОВ	3
2К-3047	РАСПЫЛИТЕЛЬ ДИСТАНЦИОННОГО УПРАВЛЕНИЯ ВЗРЫВОЗАЩИЩЕННЫЙ	3
2К-3050	ПЛАТА МАТЕРИНСКАЯ	3
2К-3050-REP	ПЛАТА МАТЕРИНСКАЯ (ЗАМЕНА/РЕМОНТ)	3
2К-4000	КОМПЛЕКТ РАСШИРЕНИЯ (НА 2 КЛАПАНА)	3
2К-4001	КОМПЛЕКТ РАСШИРЕНИЯ НА 1 КЛАПАН + КЛАПАН	3
2К-4002	КЛАПАН МАТЕРИАЛЬНЫЙ 300 бар	2
2К-4006	БЛОК КЛАПАНОВ – 1 ЦВЕТ / 1 РАСТВОРИТЕЛЬ	3
2К-4007	БЛОК КЛАПАНОВ – 1 /ОТВЕРДИТЕЛЬ / 1 ЦВЕТ	3
2К-4100	КОРПУС КЛАПАНА	3
2К-4101	ВОЗДУШНЫЙ ЦИЛИНДР	3
2К-4102	КРЫШКА	3
2К-4103	ПОРШЕНЬ	3
2К-4104	ГАЙКА	3
2К-4105	ПРОСТАВКА	2
2К-4106	ДЕРЖАТЕЛЬ УПЛОТНЕНИЯ	2
2К-4107	ВИНТ ЦИЛИНДРА	3
2К-4108	КОЛЬЦО УПЛОТНИТЕЛЬНОЕ	2
2К-4109	КОЛЬЦО УПЛОТНИТЕЛЬНОЕ	2
2К-4110	ЗАГЛУШКА	3

Артикул	Описание	Код наличия
2К-4111	ПРУЖИНА	2
2К-4112	ПРУЖИНА	2
2К-4113	КОЛЬЦО УПЛОТНИТЕЛЬНОЕ	2
2К-4114	КОЛЬЦО УПЛОТНИТЕЛЬНОЕ	2
2К-4115	КОМПЛЕКТ ПРОКЛАДОК	2
2К-4115-1	КОМПЛЕКТ ПРОКЛАДОК	2
2К-4116	ИГЛА	2
2К-4117	СЕДЛО КЛАПАНА ВЫСОКОГО ДАВЛЕНИЯ	2
2К-4118	ЗАГЛУШКА ПЛАСТИКОВАЯ	3
2К-4119	КОЛЬЦО УПЛОТНИТЕЛЬНОЕ	2
2К-4119-FEP	КОЛЬЦО УПЛОТНИТЕЛЬНОЕ 10 x 2 VITON С ПОКРЫТИЕМ ФЭП	2
2К-4120	КОЛЬЦО ПРУЖИННОЕ	3
2К-4121	ПЛАСТИНА ТОРЦЕВАЯ МАТЕРИАЛЬНОГО КЛАПАНА	3
2К-4122	ПРОСТАВКА	3
2К-4123	ПЛАСТИНА ТОРЦЕВАЯ	2
2К-4125	ВИНТ СТОПОРНЫЙ DIN931 M4x40	3
2К-4126	ЗАГЛУШКА	3
2К-4127	ПЕРЕХОДНИК 1/4"	3
2К-4130	ВИНТ ЗАЖИМНОЙ M5 x 100	3
2К-4131	ВИНТ ЗАЖИМНОЙ M5 x 140	3
2К-4133	КОЛЬЦО УПЛОТНИТЕЛЬНОЕ	2
2К-4134	КОЛЬЦА УПЛОТНИТЕЛЬНЫЕ KALREZ 10 x 2 мм	3
2К-4135	КОЛЬЦА УПЛОТНИТЕЛЬНЫЕ KALREZ 5,28 x 1,78 мм	3
2К-4136	КОМПЛЕКТ КОЛЕЦ УПЛОТНИТЕЛЬНЫХ KALREZ	3
2К-4137	ФИЛЬТР ПОТОЧНЫЙ НЕРЖ. СТАЛЬ	3
2К-4403	КОМПЛЕКТ РАСШИРЕНИЯ КЛАПАНА В СБОРЕ	3
2К-4452	КОМПЛЕКТ РАСШИРЕНИЯ КЛАПАНА ОТВЕРДИТЕЛЯ	3
2К-5102	КОМПЛЕКТ ТОРЦЕВОЙ ПЛАСТИНЫ С ТУПЫМ КОНЦОМ	3
2К-5103	КОМПЛЕКТ РАСШИРЕНИЯ	3
2К-5104	КОМПЛЕКТ ТОРЦЕВОЙ ПЛАСТИНЫ С ВЫСТУПАЮЩИМ КОНЦОМ	3
2К-5105	КОМПЛЕКТ ПРОМЫВОЧНОГО КЛАПАНА В СБОРЕ (1 ПРОМЫВКА)	3
2К-5106	КОМПЛЕКТ ПРОМЫВОЧНОГО КЛАПАНА В СБОРЕ (2 ПРОМЫВКА)	3
2К-5107	РЕЛЕ ДАВЛЕНИЯ	3
2К-5108	КОМПЛЕКТ ВЫКЛЮЧАТЕЛЯ ПОДАЧИ ВОЗДУХА ДЛЯ РАСПЫЛЕНИЯ	3
2К-5109	КЛАПАН 5/2, УПРАВЛЕНИЕ ДЕРЖАТЕЛЕМ РАСПЫЛИТЕЛЯ	3
2К-5201	ПЛАСТИНА ТОРЦЕВАЯ ПРОМЫВОЧНОГО КЛАПАНА	3
2К-5202	КОМПЛЕКТ РАСШИРЕНИЯ	3
2К-5203	КОМПЛЕКТ ТОРЦЕВОЙ ПЛАСТИНЫ С ВЫСТУПАЮЩИМ КОНЦОМ	3
2К-5204	РЕГУЛЯТОР ДАВЛЕНИЯ 0-10 бар	3
2К-5205	МАНОМЕТР D50 1-8 бар	3
2К-5206	СМЕСИТЕЛЬ СТАТИЧЕСКИЙ 12X2	3
2К-5207	МАГНИТНЫЙ КЛАПАН С КАБЕЛЕМ	3
2К-5208	ПРЕОБРАЗОВАТЕЛЬ MDR-20	3
2К-5209	ЭКРАН СЕНСОРНЫЙ MAGIC MIX	3
2К-5210	ПРОЦЕССОР	3
2К-5211	КАБЕЛЬ ЛЕНТОЧНЫЙ RS 232	3
2К-5212	ДАТЧИК ДЛЯ ОПРЕДЕЛЕНИЯ ХОДА	3
2К-5301	КРЫШКА УПЛОТНЕНИЯ ИГЛЫ	2
2К-5903	УПЛОТНЕНИЕ УГЛ. СТАЛЬ 1,7 x 1,5	3
2К-5906	КОРПУС ДИСКА 1 С ВКЛАДЫШЕМ	3
2К-5907	УПЛОТНЕНИЕ	3
2К-5909	КОРПУС ДИСКА 2	3
2К-5914	ТАРЕЛКА ПРУЖИНЫ С ВКЛАДЫШЕМ	3
2К-5915	БОЛТ С ВНУТРЕННИМ ШЕСТИГРАННИКОМ (M5x65)	3
2К-5916	ГАЙКА (M12x0,5)	3
2К-5917	ОГРАНИЧИТЕЛЬ	3
2К-5918	КРЫШКА КЛАПАНА	3
2К-5923	БОЛТ С ВНУТРЕННИМ ШЕСТИГРАННИКОМ M4x40	3
2К-5924	КОЛЬЦО УПЛОТНИТЕЛЬНОЕ (10 x 1,5)	3
2К-5925	ЗАГЛУШКА С УПЛОТНИТЕЛЬНЫМ КОЛЬЦОМ	3
2К-5926	НИППЕЛЬ ВНУТРЕННИЙ С УПЛОТНИТЕЛЬНЫМ КОЛЬЦОМ	3
2К-5927	БОЛТ С ВНУТРЕННИМ ШЕСТИГРАННИКОМ M4x40	3
2К-5928	КОЛЬЦО УПЛОТНИТЕЛЬНОЕ (10 x 1,5)	3
2К-5929	БОЛТ ДЛИННЫЙ (M6x57)	3
2К-5930	НИППЕЛЬ НАРУЖНЫЙ С УПЛОТНИТЕЛЬНЫМ КОЛЬЦОМ	3
2К-5931	БОЛТ С ВНУТРЕННИМ ШЕСТИГРАННИКОМ M6x30	3
2К-5935	КОМПЛЕКТ ДЛЯ МОДЕРНИЗАЦИИ, НИЗКОЕ ДАВЛЕНИЕ	3
2К-5936	КОМПЛЕКТ ДЛЯ РЕМОНТА КЛАПАНА 2К-5101	3
2К-5937	КОМПЛЕКТ ДЛЯ РЕМОНТА КЛАПАНА 2К-5101	3
2К-5939	СИГНАЛЬНЫЙ РОЖОК	3
2К-5940	СВЕТОВОЙ ИНДИКАТОР СВЕТОДИОДНЫЙ, КАБЕЛЬ 5 м	3
2К-5941	СЕДЛО СОЕДИНИТЕЛЬНОЕ В СБОРЕ 1/4" BSP	3
2К-5942	КАБЕЛЬНЫЙ ЖУТ ДЛЯ МАГНИТНОГО КЛАПАНА – 8 КЛАПАНОВ, 0,5 м	3
2Т-4	ПЕРЕХОДНИК 1/8" NPT (M) – 1/4" NPS (M)	3

Артикул	Описание	Код наличия
2Т-6	ПЕРЕХОДНИК 1/8" NPT (M) – 3/8" NPS (M)	3
2Т-6-45	ФИТИНГ УГЛОВОЙ 1/8" NPT (M) x 3/8" NPS (M) 45°	3
2Т-6-90	ФИТИНГ УГЛОВОЙ 1/8" NPT (M) x 3/8" NPS (M) 90°	3
301-048	СМЕСИТЕЛЬ СТАТИЧЕСКИЙ 4 x 6 x 30	3
31-120	МЕШАЛКА	2
31-124	КРЫШКА В СБОРЕ (55 gal)	3
31-125-5	ШАЙБА (5 шт.)	3
31-129	МЕШАЛКА НЕРЖ. СТАЛЬ С КРЫШКОЙ	3
31-133-СЕ	МЕШАЛКА НА 5 gal (19 л) С КРЫШКОЙ	2
31144-310-К10	ФИЛЬТР ПРЕДВАРИТЕЛЬНОЙ ОЧИСТКИ ВОЗДУШНЫЙ	3
31-151	ВИНТ	3
31-18	ЗАЖИМ В СБОРЕ	3
31-19	МУФТА	3
31-241	ПРУЖИНА #160014	3
31-256	КОРПУС САЛЬНИКА	3
31-258	ШТИФТ СТОПОРНЫЙ #180441	3
31-259	ШАЙБА ВНУТРЕННЯЯ #18044	3
31-28	МУФТА В СБОРЕ (МЕШАЛКА)	3
31-291	ПЕРЕХОДНИК (ДЛЯ МЕШАЛКИ, УСТАНОВЛИВАЕМОЙ НА КРЫШКУ БАКА)	3
31-292	ВАЛ (ДЛЯ БАКА НА 55 gal (205 л) В СБОРЕ)	3
31-296	МЕШАЛКА, УСТАНОВЛИВАЕМАЯ НА КРЫШКУ БАКА	3
31-335	ВИНТ НЕРЖ. СТАЛЬ	3
31-38	ВИНТ	3
31-39	ВИНТ	3
31-391	РЕДУКТОР С ПНЕВМАТИЧЕСКИМ ДВИГАТЕЛЕМ	3
31-395	ПЕРЕХОДНИК СОЕДИНИТЕЛЬНЫЙ	3
31-397	МЕШАЛКА, УСТАНОВЛИВАЕМАЯ НА КРЫШКУ БАКА НА 55 gal (205 л) С КРЫШКОЙ (НИЖЕЛ. СТАЛЬ)	3
31-398	ВАЛ ПРИВОДНОЙ В СБОРЕ	3
31-400	ШЕСТЕРЕННЫЙ ПРИВОД 15:1 В СБОРЕ С МЕШАЛКОЙ И ВИНТОМ	3
31-419-К10	ШТИФТ УСТАНОВОЧНЫЙ (10 шт.)	3
31-420	УПЛОТНЕНИЕ	3
31-421	ПОДШИПНИК	3
31-425	МЕШАЛКА НА 5 gal (19 л) С КРЫШКОЙ ИЗ НЕРЖАВЕЮЩЕЙ СТАЛИ	2
31-428	КРЫШКА МЕШАЛКИ НА 5 gal (19 л)	3
31-429	РОТОР И ВАЛ В СБОРЕ	3
31-430	ШПОНКА 3/16" КВАДРАТНАЯ X 1 1/4"	3
31-431	НИППЕЛЬ 1/4" УНИВЕРСАЛЬНЫЙ (M) x 1/4" NPT (M)	3
31-434	ПНЕВМОДВИГАТЕЛЬ 2АМ С ФЛАНЦЕМ	3
31-435-К	РЕДУКТОР 15:1 С МУФТОЙ	3
31-437-К	ПНЕВМОДВИГАТЕЛЬ С МУФТОЙ	3
31-452-СЕ	ПНЕВМОДВИГАТЕЛЬ РОТАЦИОННЫЙ ВОЗДУШНЫЙ ДЛЯ ПРИВОДА МЕШАЛКИ (ВЕРСИЯ СЕ)	2
31-455	ПНЕВМОДВИГАТЕЛЬ ПРИВОДА МЕШАЛКИ В СБОРЕ 15:1 (для краскораспылительных баков на 30 gal (112.5 л) и 60 gal (225 л))	3
31-456	ПНЕВМОДВИГАТЕЛЬ ПРИВОДА МЕШАЛКИ	3
31-57	МУФТА	3
31-58	ПРОСТАВКА ЧЕРВЯЧНОЙ ПЕРЕДАЧИ	3
31614-SG	ФИТИНГ ШЛАНГОВЫЙ 1/4" NPS (F) НЕРЖ. СТАЛЬ	3
31614-SG-T	ПРУЖИНА 3/16" x 1/4" NPS (F)	2
31614-SS-256	ФИТИНГ ШЛАНГОВЫЙ 3/16" x 1/4" x 1/4" NPS (F)	2
31614-T-PA	ФИТИНГ ШЛАНГОВЫЙ 5/16" x 3/16" x 1/4" NPS (M) НЕЙЛОН	2
31614-T-SS-256	ФИТИНГ ШЛАНГОВЫЙ 1/4" NPTM НЕРЖ. СТАЛЬ	3
31618-T-SG-256	ФИТИНГ ШЛАНГОВЫЙ 1/4" x 3/16" x 1/8" NPS (M)	3
31618-T-SS-256	ФИТИНГ ШЛАНГОВЫЙ 1/8" NPTM НЕРЖ. СТАЛЬ	3
31638-SG	ФИТИНГ ШЛАНГОВЫЙ 3/8" NPS (F) НЕРЖ. СТАЛЬ	3
31638-SG-T	ФИТИНГ ШЛАНГОВЫЙ 3/8" NPS (F) НЕРЖ. СТАЛЬ	3
31638-SS-256	ФИТИНГ ШЛАНГОВЫЙ 3/8" НЕРЖ. СТАЛЬ	3
31638-SS-383	ФИТИНГ ШЛАНГОВЫЙ НЕРЖ. СТАЛЬ 3/8" NPS (F) – 3/16"	3
31638-SS-T	ФИТИНГ ШЛАНГОВЫЙ 3/16" x 3/8" NPS (F)	2
31-7	ВАЛ МЕШАЛКИ 32" (80 см) НЕРЖ. СТАЛЬ	3
31767-043	ГОЛОВА ВОЗДУШНАЯ – НИЖНЯЯ ПОДАЧА	1
31767-777	ГОЛОВА ВОЗДУШНАЯ	1
31-81	ОСНОВАНИЕ	3
31-82	ВИНТ	3
31-9	МУФТА ВАЛА МЕШАЛКИ	3
31-91	ВИНТ НЕРЖ. СТАЛЬ	3
31-92	ВАЛ НЕРЖ. СТАЛЬ	3
3203594	ПРОКЛАДКА СОЕДИНИТЕЛЬНОГО БЛОКА	3
32243-133	ШАЙБА	3
3301354	КОЛЬЦО САЛЬНИКА	3
3302374	ПРОКЛАДКА ПТФЭ ДЛЯ БАЙПАСНОГО БЛОКА	3
34215-122	ГАЙКА	2
3441-00	ГАЙКА	3
34411-122-D	ВИНТ УПЛОТНЕНИЯ	3
34411-122-К10	ВИНТ УПЛОТНЕНИЯ (10 шт.)	2
34423-121-F	МАНЖЕТА САЛЬНИКА, ЭМАЛЬ	1

Артикул	Описание	Код наличия
350-401	ФИЛЬТР ПРЕДВАРИТЕЛЬНОЙ ОЧИСТКИ ВОЗДУШНЫЙ	2
3535	ЗАГЛУШКА, ЛАТУНЬ	3
3572-00	ФИТИНГ ШЛАНГОВЫЙ ПОВОРОТНЫЙ	2
35825-1	КОНВЕЙЕР СВАРНОЙ ДИСКОВЫЙ 4,25	3
3587-02	ГАЙКА ТРУБНАЯ 1/2"	2
3587-03	ГАЙКА ТРУБНАЯ 3/8"	2
35889	ШПИНДЕЛЬ СВАРНОЙ В СБОРЕ	3
3639-00	ЭЛЕКТРОДВИГАТЕЛЬ В СБОРЕ	3
3649-00	КРЮЧОК СПУСКОВОЙ	2
3653-00	МУФТА VITON	2
3654-00	СЕДЛО ИГЛЫ	3
3655-00	ИГЛА В СБОРЕ	2
3657-00	ИГЛА ДЛЯ РУЧНОГО КРАСКОРАСПЫЛИТЕЛЯ NO.2	2
3658-00	ПРУЖИНА ФИКСИРУЮЩАЯ	3
3659-00	КОРПУС ПРУЖИНЫ	2
3688-01	КОЛЬЦО ПРИЖИМНОЕ	3
3695-00-К3	ЩЕТКА ДЛЯ УХОДА ЗА КРАСКОРАСПЫЛИТЕЛЕМ (3 шт.)	2
3700-00-К3	КОМПЛЕКТ ПОДАЮЩЕЙ ТРУБКИ 4"	2
371-076	ШЛАНГ МАТЕРИАЛЬНЫЙ LF 1.4 ПРОЗРАЧНЫЙ	3
37-2014	КРАН ШАРОВЫЙ	3
37-258-5	ПРОКЛАДКА ВОЙЛОЧНАЯ (5 шт.)	3
37-260	ПНЕВМОДВИГАТЕЛЬ	3
37285	ЗАЖИМЫ	2
37-337-5	ПРОКЛАДКА (5 шт.)	2
37-384	ПНЕВМОДВИГАТЕЛЬ	3
37-414	МАСЛЕНКА	3
37-478	ПНЕВМОДВИГАТЕЛЬ	2
37-482	РОТОРВАЛ (37-472)	3
37-484	ЛОПАСТЬ	3
37-525	ПОДШИПНИК	3
37-703	ЛОПАСТЬ AC206A	3
37-90	МАСЛЯНОЕ УПЛОТНЕНИЕ	3
37-91	ПОДШИПНИК	3
37-92	ЛОПАСТЬ РОТОРА	2
3803-01	РЫМ-БОЛТ	2
3814-SG-90	ФИТИНГ УГЛОВОЙ 1/2" x 3/8" x 1/4" NPS (M) 90°	3
3814-SSB-T	ФИТИНГ ШЛАНГОВЫЙ 3/8" x 1/4" BSP (F) НЕРЖ. СТАЛЬ	3
38273-136-K5	УПЛОТНЕНИЕ МАТЕРИАЛЬНОЙ ИГЛЫ (E6A/AGF)	2
38332-111-K25	КОМПЛЕКТ УПЛОТНЕНИЙ (25 шт.)	2
38334-113-K25	СЕДЛО (25 шт.)	2
3838-SG	ФИТИНГ ШЛАНГОВЫЙ	3
3838-SG-B	ФИТИНГ ШЛАНГОВЫЙ	3
3838-SG-T	РУКАВ ПРУЖИННЫЙ	3
3838-SS	ФИТИНГ ШЛАНГОВЫЙ 3/8" x 3/8" NPS (F)	3
3838-SS-B	ФИТИНГ ШЛАНГОВЫЙ 3/8" x 3/8" BSP (F)	3
3838-SSB-T	ФИТИНГ ШЛАНГОВЫЙ 3/8" x 3/8" BSP НЕРЖ. СТАЛЬ	3
3838-SS-T	ФИТИНГ ШЛАНГОВЫЙ 3/8" x 3/8" NPS (F)	2
3917-00	ПРУЖИНА СЖАТИЯ	3
3920374	УПЛОТНЕНИЕ	3
39328	ИК-ЛАМПА 3800 Вт / 570 В, СЕР, ПРОЗРАЧНАЯ	3
39330	ИК-ЛАМПА 2500 Вт / 480 В, СЕР, ПРОЗРАЧНАЯ	3
3959-00	УПЛОТНЕНИЕ РЕЗИСТОРА В СБОРЕ	2
3968-00	ПРОКЛАДКА	2
3977-00	ПРУЖИНА ФИКСАТОРА СПУСКОВОГО КРЮЧКА	2
3978-00	ПРОСТАВКА N2	2
3979-00	ФИКСАТОР СПУСКОВОГО КРЮЧКА N2	2
3A00000A	КРАСКОРАСПЫЛИТЕЛЬ ВР БЕЗ ДОПОЛНИТЕЛЬНОЙ КОМПЛЕКТАЦИИ	3
3G00000A	ФИТИНГ ПОВОРОТНЫЙ ДЛЯ АВТОМАТИЧЕСКОГО КРАСКОРАСПЫЛИТЕЛЯ В СБОРЕ (СТАНДАРТНЫЙ)	3
3К-2006	КОМПЛЕКТ ВЗРЫВООЗАЩИТЫ 3К	3
3P00000A	УПЛОТНЕНИЕ АВТОМАТИЧЕСКОГО КРАСКОРАСПЫЛИТЕЛЯ	3
4000004	СМЕСИТЕЛЬ СТАТИЧЕСКИЙ ДЛЯ 2К MAGIC-FLOW 2	3
4000019-M04L-S-HP	ДАТЧИК 319 бар РЕЗЬБА 1/4" BSP ПОСЛЕДОВАТЕЛЬНОЕ ПОДКЛЮЧЕНИЕ	3
4000020-E14	СИСТЕМА ОЦЕНКИ ЭЛЕКТРОНИКИ RHE14 ДЛЯ RHMXX	3
4000030-2	КРЮЧОК СПУСКОВОЙ ПНЕВМАТИЧЕСКИЙ ДЛЯ РУЧНОГО КРАСКОРАСПЫЛИТЕЛЯ	3
4000030-AA400M	ПЕРЕХОДНИК ДЕРЖАТЕЛЯ ДЛЯ КРАСКОРАСПЫЛИТЕЛЯ AA4400M	3
4000030-GPL	ПЕРЕХОДНИК ДЕРЖАТЕЛЯ ДЛЯ КРАСКОРАСПЫЛИТЕЛЯ GTI PRO LITE	3
4000030-R90	ПЕРЕХОДНИК ДЕРЖАТЕЛЯ ДЛЯ КРАСКОРАСПЫЛИТЕЛЯ VECTOR R90	3
4000030-RF45	ПЕРЕХОДНИК ДЕРЖАТЕЛЯ ДЛЯ КРАСКОРАСПЫЛИТЕЛЯ RANSFLEX 45kV	3
4000059	СВЕТОСИГНАЛЬНАЯ КОЛОННА, 3 ЦВЕТА + СИГНАЛЬНЫЙ РОЖОК	3
4000094	РАСХОДОМЕР	3
4000102	КАБЕЛЬ РАСХОДОМЕРА ЖЕЛТЫЙ	3
4000103	КАБЕЛЬ РАСХОДОМЕРА СИНИЙ	3
4000112	КЛАПАН ОБРАТНЫЙ 1/4" M16x1,5 350 бар	3
4000265	РЕЛЕ ПОТОКА ВОЗДУХА MF2	3

Алфавитно-цифровой указатель

Артикул	Описание	Код наличия
4000501	КОМПЛЕКТ ДЛЯ РЕМОНТА ZMZ02-1-GL	3
4001-0000-0	КРАСКОРАСПЫЛИТЕЛЬ MAG AUTO AA (БЕЗ СОПЛА И КРЫШКИ)	3
4001-0000-2	КРАСКОРАСПЫЛИТЕЛЬ MAG AA4000 АВТОМАТИЧЕСКИЙ КОЛЛЕКТОРНЫЙ	3
4001-0000-4	КРАСКОРАСПЫЛИТЕЛЬ MAG AA4000 АВТОМАТИЧЕСКИЙ КОЛЛЕКТОРНЫЙ	3
40-1921-10	ФИЛЬТР ДЛЯ ЗАЩИТЫ ОТ ОРГАНИЧЕСКИХ ГАЗОВ И ПАРОВ (10 упаковок по 2 шт.)	3
40-1924-10	ФИЛЬТР R-95 (10 упаковок по 10 шт.)	3
4076-00-К3	ТРУБКИ ПОДАЮЩИЕ (3 шт.)	2
41-10145	ЗАГЛУШКА	2
41-10253	ШПИЛЬКА	3
41-10254	ГАЙКА СТОПОРНАЯ	3
41-10255	ГАЙКА СТОПОРНАЯ	3
41-10256	ГАЙКА	3
41-10260	ГАЙКА СТОПОРНАЯ	3
41-10262	ПЕРЕХОДНИК С НАРУЖН. РЕЗЬБОЙ (МАТЕРИАЛЬНАЯ СЕКЦИЯ ТИПА «С»)	3
41-10263	ПЕРЕХОДНИК С НАРУЖН. РЕЗЬБОЙ (МАТЕРИАЛЬНАЯ СЕКЦИЯ ТИПА «С»)	3
41-10264	ПЕРЕХОДНИК С НАРУЖН. РЕЗЬБОЙ (МАТЕРИАЛЬНАЯ СЕКЦИЯ ТИПА «D»)	3
41-10265	ПЕРЕХОДНИК С ВНУТР. РЕЗЬБОЙ	1
41-10266	ПОРШЕНЬ МАТЕРИАЛЬНЫЙ	3
41-10267	ПОРШЕНЬ МАТЕРИАЛЬНЫЙ	3
41-10268	ПОРШЕНЬ	3
41-10270	ВАЛ НАСОСА	3
41-10271	ВАЛ НАСОСА, МАТЕРИАЛЬНАЯ СЕКЦИЯ ТИПА «С»	3
41-10272	ВАЛ НАСОСА, МАТЕРИАЛЬНАЯ СЕКЦИЯ ТИПА «В»	3
41-10274	СЕДЛО	3
41-10275	СЕДЛО ТС	3
41-10279	ПЕРЕХОДНИК С НАРУЖН. РЕЗЬБОЙ (МАТЕРИАЛЬНАЯ СЕКЦИЯ ТИПА «В»)	3
41-10542	ВСТАВКА NYLOCK	3
41-10714	НАПРАВЛЯЮЩИЙ РОЛИК	3
41-11010	КОМПЛЕКТ ВЕРХНЕГО УПЛОТНЕНИЯ	3
41-11011	КОМПЛЕКТ ЗАПАСНЫХ ЧАСТЕЙ	3
41-11013	КОМПЛЕКТ УПЛОТНЕНИЙ (МАТЕРИАЛЬНАЯ СЕКЦИЯ ТИПА «В»)	3
41-11014	КОМПЛЕКТ УПЛОТНЕНИЙ (МАТЕРИАЛЬНАЯ СЕКЦИЯ ТИПА «С»)	3
41-11015	КОМПЛЕКТ УПЛОТНЕНИЙ	3
41-11021	ВЫПУСКНОЙ ФИТИНГ МАТЕРИАЛЬНОЙ СЕКЦИИ ТИПА «В»	3
41-11023	ВЫПУСКНОЙ ФИТИНГ МАТЕРИАЛЬНОЙ СЕКЦИИ ТИПА «D»	3
41-11024	ПРУЖИНА ВОЛНОВАЯ	3
41-11026	ПРУЖИНА ВОЛНОВАЯ	3
41-11027	ШАЙБА ПРУЖИНЫ ВОЛНОВОЙ	3
41-11031	ШАЙБА	3
41-11032	САЛЬНИК	3
41-11043	ПНЕВМОДВИГАТЕЛЬ СОМЕТ 3	3
41-11063	ШТОК НАСОСА	3
41-11066	ТРУБКА	3
41-11077	ГЛУШИТЕЛЬ	3
41-11150	ЗАЩИТА НАСОСА	3
41-11219	ГОЛОВКА СОМЕТ 4*	3
41-11222	ПОРШЕНЬ СОМЕТ 4*	3
41-11225	ЦИЛИНДР	3
41-11226	ТРУБКА	3
41-11227	КОЖУХ	3
41-11228	ЗАЖИМ СОМЕТ 3* и 4*	3
41-11230	ПЛАСТИНА СОМЕТ 3* и 4*	3
41-11231	ПЛАСТИНА СОМЕТ 3* и 4*	3
41-11232	КОЛЬЦО U-ОБРАЗНОЕ СОМЕТ 3*	3
41-11233	УДАРНИК СОМЕТ 4*	3
41-11288	СКОБА	3
41-11295	ЦИЛИНДР СОМЕТ 4*	3
41-11296	ТРУБКА СОМЕТ 4*	3
41-11343	ПЛАСТИНА (ПНЕВМОДВИГАТЕЛЬ 4* и 5*)	3
41-1136	СЕДЛО КЛАПАНА	3
41-11362	ОСНОВАНИЕ ПНЕВМОДВИГАТЕЛЯ 10* В СБОРЕ	3
41-11421	ПЕРЕХОДНИК 3/8" NPT - 3/8" NPT SW НЕРЖ. СТАЛЬ	3
41-1144	КОЛЬЦО УПЛОТНИТЕЛЬНОЕ	2
41-11450	КОМПЛЕКТ МЯГКИХ УПЛОТНЕНИЙ НИЖНЕГО НАСОСА МАТЕРИАЛЬНОЙ СЕКЦИИ ТИПА «D»	3
41-11453	КОМПЛЕКТ МЯГКИХ УПЛОТНЕНИЙ НИЖНЕГО НАСОСА МАТЕРИАЛЬНОЙ СЕКЦИИ ТИПА «С»	3
41-11454	КОМПЛЕКТ МЯГКИХ УПЛОТНЕНИЙ НИЖНЕГО НАСОСА МАТЕРИАЛЬНОЙ СЕКЦИИ ТИПА «С»	3
41-11456	КОМПЛЕКТ УПЛОТНЕНИЙ НИЖНЕГО НАСОСА МАТЕРИАЛЬНОЙ СЕКЦИИ ТИПА «В»	3
41-11457	РЕМКОМПЛЕКТ НИЖНЕГО НАСОСА МАТЕРИАЛЬНОЙ СЕКЦИИ ТИПА «В»	3
41-11459	БЛОК ПНЕВМОУПРАВЛЕНИЯ В СБОРЕ	3
41-1146	УПЛОТНЕНИЕ	3
41-11461	СЕКЦИЯ МАТЕРИАЛЬНАЯ ТИПА «С» УСИЛЕННАЯ	3
41-11464	КОМПЛЕКТ МЯГКИХ УПЛОТНЕНИЙ НИЖНЕГО НАСОСА	3
41-11472	УПЛОТНЕНИЕ V-ОБРАЗНОГО СЕЧЕНИЯ (СВМПЗ) (МАТЕРИАЛЬНАЯ СЕКЦИЯ ТИПА «D»)	3

Артикул	Описание	Код наличия
41-1148	ПРУЖИНА	3
41-1153	УПЛОТНЕНИЕ	3
41-1157	СКОБА	3
41-1161	ПЛАСТИНА СТОПОРНАЯ НИКЕЛ.	3
41-1165	ФИКСАТОР	3
41-1166	ФИКСАТОР	3
41-1170	ШПИЛЬКА	3
41-1171	ГАЙКА	3
41-1173	ТРУБКА ПОРШНЯ ПНЕВМОДВИГАТЕЛЯ	3
41-1174	ВКЛАДЬШ ПОРШНЯ	3
41-1175	ВКЛАДЬШ	3
41-1176	ГАЙКА	3
41-1177	КОРОБКА (КЛАПАН ДОННЫЙ В СБОРЕ)	3
41-1178	СЕДЛО	3
41-1197	ЦИЛИНДР В СБОРЕ	3
41-1219	ГОЛОВКА В СБОРЕ	3
41-12302	ПНЕВМОДВИГАТЕЛЬ В6 В СБОРЕ	3
41-12310	ЦИЛИНДР (8 шт.)	3
41-12311	ПОРШЕНЬ (8 шт.)	3
41-12312	ШТОК ПОРШНЯ СО СТОПОРНОЙ ГАЙКОЙ	3
41-12314	КОЖУХ 8" В СБОРЕ	3
41-12319	КОЛЛЕКТОР ВПУСКНОЙ 8" В СБОРЕ	3
41-12321	ПРОКЛАДКА КОЛЛЕКТОРА	3
41-12322	ПЛАСТИНА ВПУСКНАЯ В СБОРЕ	3
41-12324	КОЛЛЕКТОР РАСПРЕДЕЛИТЕЛЬНЫЙ В СБОРЕ	3
41-12327	ПЛАСТИНА РАСПРЕДЕЛИТЕЛЬНАЯ (см. примечание)	3
41-12329	КЛАПАН ЗОЛОТНИКОВЫЙ	3
41-1233	ОСНОВАНИЕ В СБОРЕ (ДЛЯ НАСОСА 5:1 НЕРЖ. СТАЛЬ.)	3
41-12330	УПЛОТНЕНИЕ КЛАПАНА АСЕТРОН	3
41-12331	ПРУЖИНА ВОЛНОВАЯ	3
41-12332	ПРОСТАВКА	3
41-12333	ХОМУТ КЛАПАНА В СБОРЕ	3
41-12336	ТОЛКАТЕЛЬ	3
41-12338	РОЛИК	3
41-12341	АМОРТИЗАТОР	3
41-12343	ТЯГА МЕХАНИЗМА ПЕРЕКЛЮЧЕНИЯ В СБОРЕ	3
41-12346	НАПРАВЛЯЮЩАЯ ПРУЖИНЫ РАЗЪЕДИНИТЕЛЬНОЙ	3
41-12347	ПРУЖИНА МЕХАНИЗМА ПЕРЕКЛЮЧЕНИЯ	3
41-12348	ФИТИНГ ВПУСКНОЙ	3
41-12349	УПЛОТНЕНИЕ ФИТИНГА ВПУСКНОГО	3
41-1235	НИППЕЛЬ DM, НЕРЖ. СТАЛЬ 303	3
41-12352	ПРУЖИНА РОЛИКОВАЯ	3
41-12358	ЦИЛИНДР 10"	3
41-12359	ПОРШЕНЬ 10"	3
41-12360	ШТОК ПОРШНЯ СО СТОПОРНОЙ ГАЙКОЙ 187576	3
41-12361	МУФТА В СБОРЕ (ПНЕВМОДВИГАТЕЛЬ В-10)	3
41-12378	ГАЙКА СТОПОРНАЯ	3
41-12410	КОЛЛЕКТОР ВПУСКНОЙ 5" В СБОРЕ	3
41-12419	КРЫШКА ПНЕВМОДВИГАТЕЛЯ 6" В СБОРЕ	3
41-1242	УПЛОТНЕНИЕ ППФЭ	1
41-1242-5	УПЛОТНЕНИЕ КОЛЬЦЕВОЕ V-ОБРАЗНОГО СЕЧЕНИЯ (5 шт.)	2
41-12427	ФИКСАТОР УПЛОТНЕНИЯ	3
41-12480	УПЛОТНЕНИЕ	3
41-12493	ГАЙКА СТОПОРНАЯ	3
41-12494	МУФТА 8" В СБОРЕ	3
41-12504	СЕКЦИЯ МАТЕРИАЛЬНАЯ 6,7 гал/мин	3
41-1251	ПЕРЕХОДНИК	1
41-12523	УПЛОТНЕНИЕ	3
41-12526	УПЛОТНЕНИЕ ПОРШНЯ	3
41-12534	БАЧОК ДЛЯ РАСТВОРИТЕЛЯ	3
41-12540	ПЕРЕХОДНИК С НАРУЖНОЙ РЕЗЬБОЙ	3
41-12541	ПЕРЕХОДНИК С ВНУТРЕННЕЙ РЕЗЬБОЙ	3
41-12544	УПЛОТНЕНИЕ V-ОБРАЗНОГО СЕЧЕНИЯ	3
41-12547	ГАЙКА УПЛОТНИТЕЛЬНАЯ ВЕРХНЯЯ	3
41-12550	ПАТРУБОК НАСОСНЫЙ ВЕРХНИЙ В СБОРЕ (6,7 гал/мин)	3
41-12552	ШТИФТ	3
41-12553	ПЕРЕХОДНИК С НАРУЖНОЙ РЕЗЬБОЙ	3
41-12554	ПЕРЕХОДНИК С ВНУТРЕННЕЙ РЕЗЬБОЙ	3
41-12555	УПЛОТНЕНИЕ ТРУБКИ	3
41-12556	ГАЙКА УПЛОТНИТЕЛЬНАЯ НИЖНЯЯ В СБОРЕ	3
41-12561	СЕДЛО НИЖНЕЕ В СБОРЕ	3
41-12564	УПЛОТНЕНИЕ ДОННОГО КЛАПАНА	3
41-12566	ФИКСАТОР УПЛОТНЕНИЯ	3
41-12567	УПЛОТНЕНИЕ ПОРШНЯ КЛАПАНА	3

Артикул	Описание	Код наличия
41-12568	ФИКСАТОР В СБОРЕ	3
41-12570	ОБОЙМА ШАРИКОВАЯ ВЕРХНЯЯ	3
41-12571	УПЛОТНЕНИЕ КОЛЬЦЕВОЕ V-ОБРАЗНОГО СЕЧЕНИЯ (ПТФЭ)	3
41-12573	ШТОК НАСОСА (6.7)	3
41-12574	ПЛАСТИНА ПЕРЕХОДНАЯ	3
41-12630	РЕМКОМПЛЕКТ МАТЕРИАЛЬНОЙ СЕКЦИИ 6,7 гал/мин	3
41-12635	УПЛОТНЕНИЕ V-ОБРАЗНОГО СЕЧЕНИЯ (КОЖА)	3
41-12638	УПЛОТНЕНИЕ V-ОБРАЗНОГО СЕЧЕНИЯ (КОЖА)	3
41-12654	КРЫШКА ФИЛЬТРА	3
41-127	ОПОРА МЕШАЛКИ В СБОРЕ	3
41-13028	ПРОКЛАДКА МЕДНАЯ	3
41-13045	ТЯГА МЕХАНИЗМА ПЕРЕКЛЮЧЕНИЯ	3
41-13046	КОНТРОВОНЧАЯ ПРОВОЛОКА	3
41-13126	КОМПЛЕКТ ЗАПАСНЫХ ЧАСТЕЙ ДЛЯ ПНЕВМОДВИГАТЕЛЯ В-5	3
41-13127	КОМПЛЕКТ ЗАПАСНЫХ ЧАСТЕЙ ДЛЯ ПНЕВМОДВИГАТЕЛЯ В-6	3
41-13128	КОМПЛЕКТ ЗАПАСНЫХ ЧАСТЕЙ ДЛЯ ПНЕВМОДВИГАТЕЛЯ В-8	3
41-13129	КОМПЛЕКТ ЗАПАСНЫХ ЧАСТЕЙ ДЛЯ ПНЕВМОДВИГАТЕЛЯ В-10	3
41-1318	ФИКСАТОР В СБОРЕ	3
41-13392	НАПРАВЛЯЮЩАЯ НИЖНЯЯ	3
41-13393	КОЛЬЦО СТОПОРНОЕ	3
41-13394	УПЛОТНЕНИЕ U-ОБРАЗНОЕ НИЖНЕЕ	3
41-13414	СЕДЛО ТС	3
41-13415	ПРУЖИНА ДИСКОВАЯ	3
41-13416	УПЛОТНЕНИЕ ПТФЭ	3
41-1346	УПЛОТНЕНИЕ V-ОБРАЗНОГО СЕЧЕНИЯ (КОЖА)	3
41-1397	КОЛЬЦО U-ОБРАЗНОЕ	3
41-1433	ПЕРЕХОДНИК С ВНУТРЕННЕЙ РЕЗЬБОЙ	3
41-1434	УПЛОТНЕНИЕ КОЛЬЦЕВОЕ V-ОБРАЗНОГО СЕЧЕНИЯ (ПТФЭ)	2
41-1456	СЕДЛО ТС НАРУЖН. ДИАМ. 0,683"	3
41-1507	ТЯГА	3
41-1517	ПРОКЛАДКА	2
41-1524	ПРОКЛАДКА	2
41-1526	СЕДЛО	3
41-1530	УПЛОТНЕНИЕ V-ОБРАЗНОГО СЕЧЕНИЯ (КОЖА)	2
41-1531	ПЕРЕХОДНИК С ВНУТРЕННЕЙ РЕЗЬБОЙ (НЕРЖ. СТАЛЬ)	3
41-1533	УПЛОТНЕНИЕ V-ОБРАЗНОГО СЕЧЕНИЯ	2
41-1537	ЦИЛИНДР	3
41-1538	ПРОКЛАДКА	2
41-1542	КОЛЬЦО	3
41-1545	ОБОЙМА ШАРИКОВАЯ	3
41-1550	СЕДЛО	2
41-1556	БОЛТ СТЯЖНОЙ	3
41-1561	ЦИЛИНДР НЕРЖ. СТАЛЬ	3
41-1562	КОРПУС ДОННОГО КЛАПАНА	3
41-1563	ГАЙКА ПРОСТАВОЧНАЯ	3
41-15877	ПНЕВМОДВИГАТЕЛЬ СОМЕТ 2"	3
41-15898	КОМПЛЕКТ ПЕРЕХОДНИКА ДЛЯ БАКА (ВСАСЫВАЮЩАЯ ТРУБКА 2" NPT - 3/4")	3
41-15908	УПЛОТНЕНИЕ U-ОБРАЗНОЕ	3
41-15909	УПЛОТНЕНИЕ U-ОБРАЗНОЕ ПОРШНЕВОЕ	3
41-15925	ПОРШЕНЬ	3
41-15926	ФИКСАТОР УПЛОТНЕНИЯ	3
41-15927	КОРПУС ВЕРХНЕГО УПЛОТНЕНИЯ	3
41-1691	УПЛОТНЕНИЕ V-ОБРАЗНОГО СЕЧЕНИЯ	3
41-1692	УПЛОТНЕНИЕ V-ОБРАЗНОГО СЕЧЕНИЯ (КОЖА)	3
41-1695	УПЛОТНЕНИЕ КОЛЬЦЕВОЕ V-ОБРАЗНОГО СЕЧЕНИЯ	2
41-1696	ПЕРЕХОДНИК	3
41-1700-5	УПЛОТНЕНИЕ КОЛЬЦЕВОЕ V-ОБРАЗНОГО СЕЧЕНИЯ (5 шт.)	3
41-172	ГАЙКА СТОПОРНАЯ	3
41-17238	СИФОН 5 гал НЕРЖ. СТАЛЬ С ФИЛЬТРОМ	3
41-1740	ВИНТ СТОПОРНЫЙ	3
41-1747	КЛАПАН НИЖНИЙ	3
41-1757	ПРОКЛАДКА	1
412024FX	КОЛЬЦО УПЛОТНИТЕЛЬНОЕ	3
41-2036	ШАЙБА СТОПОРНАЯ	3
41-2084	КЛАПАН ДОННЫЙ	3
41-2168	ПРОКЛАДКА	2
41-2198	ЦИЛИНДР НАСОСА, МАТЕРИАЛЬНАЯ СЕКЦИЯ ТИПА «С»	3
41-2228	ПЕРЕХОДНИК ДЛЯ БАКА	3
41-223	КРЫШКА НИЖНЯЯ	3
41-2288	ФИЛЬТР ПРЕДВАРИТЕЛЬНОЙ ОЧИСТКИ	3
41-2294	КОМПЛЕКТ СИФОНА 3/4" В СБОРЕ	3
41-2296	КОМПЛЕКТ СИФОНА 1" В СБОРЕ	3
41-232	КРОНШТЕЙН ЗАЖИМНОЙ	3
41-2406	ТЯГА В СБОРЕ	3

Артикул	Описание	Код наличия
41-2414	КРЫШКА БАКА НА 55 гал (205 л)	3
41-2435	ГАЙКА	3
41-2456	УПЛОТНЕНИЕ КОЛЬЦЕВОЕ V-ОБРАЗНОГО СЕЧЕНИЯ	2
41-2457	УПЛОТНЕНИЕ V-ОБРАЗНОГО СЕЧЕНИЯ	2
41-2463	ГАЙКА 7/16-20 НЕРЖ. СТАЛЬ	3
4125-00	ВЫКЛЮЧАТЕЛЬ	3
41-2534	КОРПУС ПОРШНЯ	3
41-2536	ТЯГА В СБОРЕ	3
41-2537	ШТОК В СБОРЕ (НАСОС СОМЕТ, НЕРЖ. СТАЛЬ)	3
41-2540	ГАЙКА	3
41-2541	ТРУБКА ПОДАЧИ МАТЕРИАЛА	3
41-2542	ЦИЛИНДР	3
41-2544	ТЯГА	3
41-2545	ПЛАСТИНА ТОЛКАТЕЛЯ ВНУТРЕННЯЯ	2
41-2546	ВКЛАДЫШ	3
41-2547	ПЛАСТИНА ТОЛКАТЕЛЯ	3
41-2548	ГАЙКА СОЕДИНИТЕЛЬНАЯ	3
41-2549	ШТОК НАСОСА НЕРЖ. СТАЛЬ	3
41-2616	КОМПЛЕКТ СИФОНА 3/4" ДЛЯ БАКА НА 55 гал (205 л)	3
41-2627	СЕТЧАТЫЙ ФИЛЬТР 0,006" (100 меш)	3
41-2629	СЕТЧАТЫЙ ФИЛЬТР 0,012" (50 меш)	2
41-2631	ТРУБКА ОПОРНАЯ	2
41-2632	КРЫШКА ЭЛЕМЕНТА	2
41-2661	ФИЛЬТР ПРЕДВАРИТЕЛЬНОЙ ОЧИСТКИ 1/2" NPS (30 меш)	1
41-2662	ФИЛЬТР ПРЕДВАРИТЕЛЬНОЙ ОЧИСТКИ 3/4" (30 меш)	2
41-2663	ФИЛЬТР ПРЕДВАРИТЕЛЬНОЙ ОЧИСТКИ 1" (30 меш)	2
41-28038	ПРУЖИНА	2
41-28070	КОМПЛЕКТ МЯГКИХ УПЛОТНЕНИЙ	3
41-2828	УПЛОТНЕНИЕ V-ОБРАЗНОГО СЕЧЕНИЯ (ПТФЭ)	3
41-2854	УПЛОТНЕНИЕ	3
41-2939	УПЛОТНЕНИЕ V-ОБРАЗНОГО СЕЧЕНИЯ (ПТФЭ)	3
41-298	ВАЛ	3
41-301	КЛАПАН В СБОРЕ	3
4131-08	ПРЕДОХРАНИТЕЛЬ	3
41-3134	КОМПЛЕКТ ЖИДКОСТИ ДЛЯ ПРОМЫВКИ НАСОСА 950 МЛ (12 ШТ.)	3
41-3300	МЕШАЛКА ПРЯМОГО ДЕЙСТВИЯ ДЛЯ БАКА НА 55 гал (205 л)	3
41-3304	МЕШАЛКА ПРЯМОГО ДЕЙСТВИЯ ДЛЯ БАКА НА 55 гал (205 л) НЕРЖ. СТАЛЬ	3
41-3305	МЕШАЛКА БЕЗ ВЗРЫВООЗАЩИТЫ	3
41-3312	МЕШАЛКА ДЛЯ БАКА НА 25 л (БЕЗ КРЫШКИ)	2
41-3312-S	МЕШАЛКА ДЛЯ БАКА НА 25 л (БЕЗ КРЫШКИ)	2
41-37042	КОМПЛЕКТ УПЛОТНЕНИЙ БЛОКА ПНЕВМОУПРАВЛЕНИЯ	2
41-38045	НАСОС EXEL В СБОРЕ 4.5:1	3
41-416	КЛАПАН	3
41-4241	СЕКЦИЯ МАТЕРИАЛЬНАЯ ТИПА «В» НАСОСА СВ4	3
41-4242	СЕКЦИЯ МАТЕРИАЛЬНАЯ ТИПА «С»	3
41-4408	УПЛОТНЕНИЕ ПОРШНЯ НАСОСА EXEL	3
41-4409	СЕДЛО	3
41-4417	ПРОКЛАДКА	3
41-4432	ПОРШЕНЬ НАСОСА EXEL, КЕРАМИЧЕСКИЙ	3
41-4437	ПРУЖИНА ТАРЕЛКИ КЛАПАНА	3
41-4441	КЛАПАН РЕГУЛИРОВАНИЯ ПОДАЧИ ВОЗДУХА В СБОРЕ	3
41-4445	УПЛОТНЕНИЕ ШТОКА В СБОРЕ	3
41-4448	ФИТИНГ ПЕРЕХОДНОЙ	3
41-4454	КОМПЛЕКТ ЗАПАСНЫХ ЧАСТЕЙ ДЛЯ МАТЕРИАЛЬНОЙ СЕКЦИИ	3
41-4455	КОМПЛЕКТ МЯГКИХ УПЛОТНЕНИЙ ПНЕВМОДВИГАТЕЛЯ	3
41-4456	КОМПЛЕКТ МЯГКИХ УПЛОТНЕНИЙ МАТЕРИАЛЬНОЙ СЕКЦИИ	3
41-4457	КОМПЛЕКТ СИЛЬФОНА	3
41-45	САЛЬНИК-ПЕРЕХОДНИК	3
41-4500	ЗОЛОТНИК В СБОРЕ	3
41-47	УПЛОТНЕНИЕ V-ОБРАЗНОГО СЕЧЕНИЯ	3
41-641	ВИНТ	3
41-644	ВАЛ	3
41-645	МУФТА	3
41-646	ГЛУШИТЕЛЬ (ПНЕВМОДВИГАТЕЛЬ)	3
41-650	ДЕРЖАТЕЛЬ В СБОРЕ	3
41-662	БАК НА 23 л (5 гал) В СБОРЕ	3
41-718810	КРЫШКА БАКА НА 23 л (5 гал) В СБОРЕ НЕРЖ. СТАЛЬ	3
41-718850	РЕМКОМПЛЕКТ	2
41-718851	КОМПЛЕКТ МЕМБРАНЫ SYN 505 (ДЛЯ 41-818830)	3
41-718852	КОМПЛЕКТ ШАРА И УПЛОТНЕНИЯ (ДЛЯ 41-818830)	3
41-718853	КОМПЛЕКТ МЕМБРАНЫ (ДЛЯ 41-818836)	3
41-718854	КОМПЛЕКТ ШАРА И УПЛОТНЕНИЯ (ДЛЯ 41-818831/36)	3
41-718855	РЕМКОМПЛЕКТ ПНЕВМОДВИГАТЕЛЯ (ДЛЯ 41-818820/22/23)	3
41-718856	КОМПЛЕКТ МЕМБРАНЫ SYN S1F (ДЛЯ 41-818820/22/23)	3

Алфавитно-цифровой указатель

Артикул	Описание	Код наличия
41-718857	КОМПЛЕКТ ШАРА И УПЛОТНЕНИЯ (ДЛЯ 41-818820/22/23)	3
41-718858	КОМПЛЕКТ ВОЗДУШНОГО И КОНЦЕВОГО УПЛОТНЕНИЯ	3
41-718859	КОМПЛЕКТ ШАРА И УПЛОТНЕНИЯ	3
41-718860	КОМПЛЕКТ МЕМБРАНЫ	3
41-718861	КОМПЛЕКТ МЕМБРАНЫ (ДЛЯ 41-818831)	3
41-718870	КОМПЛЕКТ МУФТЫ И ЗОЛОТНИКА 1" АЛЮМИНИЙ GEMINI II	3
41-718890	ФИТИНГ УГЛОВОЙ В САСЫВАЮЩИЙ 1/2" АЦЕТАЛЬ GEMINI II	3
41-718897-B	КОЛЛЕКТОР ВЫПУСКНОЙ ДЛЯ 41-818820-B	3
41-718908	ШТОК МЕМБРАНЫ 1/2" АЦЕТАЛЬ GEMINI II	3
41-718916	КОЛЬЦО СТОПОРНОЕ 4-F 1 1/2" GEMINI II	3
4175-01	РЕЗИСТОР HV 10G	2
41-818810	НАСОС МЕМБРАННЫЙ 1 1/2" BSP НЕРЖ. СТАЛЬ	3
41-818820	НАСОС МЕМБРАННЫЙ 1" BSP АЛЮМИНИЙ	3
41-818822	НАСОС МЕМБРАННЫЙ 1" BSP СТАЛЬ STS	3
41-818822-1	НАСОС МЕМБРАННЫЙ 1" BSP СТАЛЬ STS	3
41-818823	НАСОС 1:1 1" BSP НЕРЖ. СТАЛЬ	3
41-818830	НАСОС МЕМБРАННЫЙ 1/2" BSP НЕРЖ. СТАЛЬ	3
41-818831	НАСОС МЕМБРАННЫЙ 1/2" BSP АЦЕТАЛЬ	2
41-818836	НАСОС МЕМБРАННЫЙ 1/2" BSP АЦЕТАЛЬ	2
41-9000	ПОДЪЕМНИК ДЛЯ БАКОВ В СБОРЕ	3
41-FBN-1000	ПАТРУБОК ПЕРЕХОДНОЙ FTG BRA 1/4ODT X	2
41-FP-1003	ФИТИНГ УГЛОВОЙ ПОВОРОТНЫЙ FTG BRA 1/8NPTF x 1/8NPTM	2
41-FTC-1002	ФИТИНГИ 3/8 ODT x 1/4 NPTM НЕРЖ. СТАЛЬ	3
41-FTR-1006	ФИТИНГ УГЛОВОЙ	3
41-FTR-1011	ТРОЙНИК FTG BRA 1/4ODT x 1/8NPT(M) НИКЕЛ.	3
41-FTR-1015	ПЕРЕХОДНИК РЕДУКЦИОННЫЙ 5/32TX1/4T	2
41-VC-1000	КЛАПАН ОБРАТНЫЙ 1/4" NPT	3
41-VMC-1002	КЛАПАН СЕЛЕКТОРНЫЙ 3-ХОДОВОЙ, 6-ПОЗИЦИОННЫЙ	3
41-VSO-1002	КЛАПАН ЭЛЕКТРОМАГНИТНЫЙ 110 В	3
4270602691	ВАЗЕЛИН БЕЛЫЙ E-COLL 0,75 л	3
42884-214-K5	НАБОР ЩЕТОК ДЛЯ ОЧИСТКИ (5 шт.)	3
42884-215-K10	НАБОР ЩЕТОК ДЛЯ ОЧИСТКИ (10 шт.)	3
4-2BSP	ФИТИНГ 1/4" NPS (M) x 1/8" BSP (M)	3
4-2BSP-316	ПЕРЕХОДНИК 1/4" NPS (M) x 1/8" BSP (M)	3
4359-01	ШТИФТ ПРУЖИНЫ	3
4375G	ПРУЖИНА	3
4-4	ПЕРЕХОДНИК 1/4" NPS (M) x 1/4" NPS (M)	3
4400-H10000	КРАСКОРАСПЫЛИТЕЛЬ РУЧНОЙ ТРОРНУ АА	2
4400-H20000	КРАСКОРАСПЫЛИТЕЛЬ РУЧНОЙ ТРОРНУ АА	3
4400-HF0000	КРАСКОРАСПЫЛИТЕЛЬ РУЧНОЙ ТРОРНУ АА	3
4400-HT0000	КРАСКОРАСПЫЛИТЕЛЬ РУЧНОЙ ТРОРНУ АА	2
4400-LF0000	КРАСКОРАСПЫЛИТЕЛЬ РУЧНОЙ ТРОРНУ АА	3
4400-LT0000	КРАСКОРАСПЫЛИТЕЛЬ РУЧНОЙ ТРОРНУ АА	3
44-2601	УПЛОТНЕНИЕ	3
44-2602	СЕДЛО ТС	3
44-2603	ФИКСАТОР (ДЛЯ БЕЗВОЗДУШНЫХ КРАСКОРАСПЫЛИТЕЛЕЙ)	3
44-2666	ФИТИНГ ДЛЯ ПОДАЧИ МАТЕРИАЛА ДЛЯ КРАСКОРАСПЫЛИТЕЛЯ 1M	3
44-283	ПЕРЕХОДНИК С НАРУЖНОЙ РЕЗЬБОЙ	3
44-285	КАРТРИДЖ СМАЗОЧНЫЙ 400 мл	3
44-350	КОМПЛЕКТ СИФОНА 3/4" НЕРЖ. СТАЛЬ ДЛЯ БАКА НА 5 гал (19 л)	3
44-6100	МАТЕРИАЛЬНЫЙ КОРПУС – ДЛЯ БЕЗВОЗДУШНЫХ КРАСКОРАСПЫЛИТЕЛЕЙ 1M	3
44-6138	ТРУБКА ПОДАЧИ МАТЕРИАЛА В СБОРЕ	3
44-841	УПЛОТНЕНИЕ КОЛЬЦЕВОЕ V-ОБРАЗНОГО СЕЧЕНИЯ	2
44-874	УПЛОТНЕНИЕ U-ОБРАЗНОЕ	3
44888	УПЛОТНЕНИЕ ПТФЭ 19 мм ДЛЯ ШЕСТЕРЕННОГО НАСОСА	3
44889	УПЛОТНЕНИЕ (ПТФЭ)	3
44-897	ПЕРЕХОДНИК ПРОМЫВочный С НАРУЖНОЙ РЕЗЬБОЙ	3
44-898	ГАЙКА УПЛОТНИТЕЛЬНАЯ (DMA/DXA)	3
4-4B	ПЕРЕХОДНИК 1/4" NPS (M) x 1/4" BSP (M)	3
4-4RB	ПАТРУБОК ПЕРЕХОДНОЙ 1/4" NPS (M) x 1/4" NPS (M)	3
4-4RB-316	ПАТРУБОК ПЕРЕХОДНОЙ 1/4" NPS (M) x 1/4" NPS (M)	3
4-4T-F	ПЕРЕХОДНИК 1/4" NPS (M) x 1/4" NPS (F)	3
45-102	СОПЛО-ОТРАЖАТЕЛЬ	3
45-1022	СОПЛО МАТЕРИАЛЬНОЕ J2SS	3
45-1023	СОПЛО МАТЕРИАЛЬНОЕ J3SS	3
45-104	ВКЛАДЫШ Ø1/4"	3
45-106	ВКЛАДЫШ Ø11/32"	3
45-11050-10	СОПЛО МАТЕРИАЛЬНОЕ НЕРЖ. СТАЛЬ 1,0 мм	3
45-11050-12	СОПЛО МАТЕРИАЛЬНОЕ НЕРЖ. СТАЛЬ 1,2 мм	3
45-11050-14	СОПЛО МАТЕРИАЛЬНОЕ НЕРЖ. СТАЛЬ 1,4 мм	3
45-11050-16	СОПЛО МАТЕРИАЛЬНОЕ НЕРЖ. СТАЛЬ 1,6 мм	2
45-11050-18	СОПЛО МАТЕРИАЛЬНОЕ НЕРЖ. СТАЛЬ 1,8 мм	3
45-11050-50	СОПЛО МАТЕРИАЛЬНОЕ НЕРЖ. СТАЛЬ 0,5 мм	3
45-11050-85	СОПЛО МАТЕРИАЛЬНОЕ НЕРЖ. СТАЛЬ 0,85 мм	3

Артикул	Описание	Код наличия
45-11060-20	СОПЛО МАТЕРИАЛЬНОЕ НЕРЖ. СТАЛЬ 2,0 мм	3
45-11060-22	СОПЛО МАТЕРИАЛЬНОЕ НЕРЖ. СТАЛЬ 2,2 мм	3
45-11060-26	СОПЛО МАТЕРИАЛЬНОЕ НЕРЖ. СТАЛЬ 2,6 мм	3
45-11080-14	СОПЛО МАТЕРИАЛЬНОЕ ТВЕРДОСПЛАВНОЕ 1,4 мм	3
45-11080-18	СОПЛО МАТЕРИАЛЬНОЕ ТВЕРДОСПЛАВНОЕ 1,8 мм	3
45-11080-22	СОПЛО МАТЕРИАЛЬНОЕ ТВЕРДОСПЛАВНОЕ 2,2 мм	3
45-11080-26	СОПЛО МАТЕРИАЛЬНОЕ ТВЕРДОСПЛАВНОЕ 2,6 мм	3
45-12080	СОПЛО МАТЕРИАЛЬНОЕ ДЛЯ МИНИКРАСКОРАСПЫЛИТЕЛЯ 0,8 мм	3
45-12100	СОПЛО МАТЕРИАЛЬНОЕ ДЛЯ МИНИКРАСКОРАСПЫЛИТЕЛЯ 1,0 мм	3
45-12120	СОПЛО МАТЕРИАЛЬНОЕ ДЛЯ МИНИКРАСКОРАСПЫЛИТЕЛЯ 1,2 мм	3
45-12140	СОПЛО МАТЕРИАЛЬНОЕ ДЛЯ МИНИКРАСКОРАСПЫЛИТЕЛЯ 1,4 мм	3
454-3	ОСНОВАНИЕ В СБОРЕ – TWIST TIP	3
454-309	TWIST TIP	3
454-311	TWIST TIP	3
454-313	TWIST TIP	3
454-315	TWIST TIP	3
45-4401	СОПЛО МАТЕРИАЛЬНОЕ 44SS	3
454-413	TWIST TIP	3
454-415	TWIST TIP	3
454-417	TWIST TIP	3
454-419	TWIST TIP	3
454-425	TWIST TIP	3
454-5	ОСНОВАНИЕ В СБОРЕ – TWIST TIP	3
45-4501	СОПЛО МАТЕРИАЛЬНОЕ 45SS	2
454-513	TWIST TIP	3
454-515	TWIST TIP	3
454-517	TWIST TIP	3
454-519	TWIST TIP	3
454-521	TWIST TIP	3
454-523	TWIST TIP	3
454-525	TWIST TIP	3
45453	ШТИФТ ШПИНДЕЛЯ	3
454-551	TWIST TIP	3
45-4601	СОПЛО МАТЕРИАЛЬНОЕ 46SS	3
454-611	TWIST TIP	3
454-615	TWIST TIP	3
454-619	TWIST TIP	3
454-621	TWIST TIP	3
454-625	TWIST TIP	3
454-627	TWIST TIP	3
45-5701	СОПЛО МАТЕРИАЛЬНОЕ 57SS	3
45-5911	СОПЛО МАТЕРИАЛЬНОЕ 59ASS	3
45-5912	СОПЛО МАТЕРИАЛЬНОЕ 59BSS	3
45-5913	СОПЛО МАТЕРИАЛЬНОЕ 59CSS В СБОРЕ	3
45-6301	СОПЛО МАТЕРИАЛЬНОЕ 63SS В СБОРЕ	3
45-6311	СОПЛО МАТЕРИАЛЬНОЕ 63ASS В СБОРЕ	3
45-6321	СОПЛО МАТЕРИАЛЬНОЕ 63BSS В СБОРЕ	2
45-6331	СОПЛО МАТЕРИАЛЬНОЕ 63CSS В СБОРЕ	3
45-6332	СОПЛО МАТЕРИАЛЬНОЕ 63CVT	3
45-6402	СОПЛО МАТЕРИАЛЬНОЕ 64VT В СБОРЕ	3
45-6501	СОПЛО МАТЕРИАЛЬНОЕ 65SS	3
45-6601	СОПЛО МАТЕРИАЛЬНОЕ 66SS	2
45-6701	СОПЛО МАТЕРИАЛЬНОЕ 67SS В СБОРЕ	3
45-6702	СОПЛО МАТЕРИАЛЬНОЕ 67VT В СБОРЕ	2
45-6801	СОПЛО МАТЕРИАЛЬНОЕ 68SS	3
45-6802	СОПЛО МАТЕРИАЛЬНОЕ 68VT	2
45776-101	ШТЫРЬ ЗАЗЕМЛЕНИЯ	3
45-8900	СОПЛО МАТЕРИАЛЬНОЕ 89	3
45-9000	СОПЛО МАТЕРИАЛЬНОЕ 90	3
45-9002	СОПЛО МАТЕРИАЛЬНОЕ 90F 0,75 мм	3
45-9010	СОПЛО МАТЕРИАЛЬНОЕ 901VT	3
45-9030	СОПЛО МАТЕРИАЛЬНОЕ 903 2,0 мм	3
45-9050	СОПЛО МАТЕРИАЛЬНОЕ 905	3
45-9051	СОПЛО МАТЕРИАЛЬНОЕ 905VT 2,2 мм	3
45-9090	СОПЛО МАТЕРИАЛЬНОЕ 909	3
45-9100	СОПЛО МАТЕРИАЛЬНОЕ 91 1,0 мм	2
45-9102	СОПЛО МАТЕРИАЛЬНОЕ 91F	3
45-9200	СОПЛО МАТЕРИАЛЬНОЕ 92 1,2 мм	2
45-9202	СОПЛО МАТЕРИАЛЬНОЕ 92F	3
45-9400	СОПЛО МАТЕРИАЛЬНОЕ 94 1,4 мм	2
45-9401	СОПЛО МАТЕРИАЛЬНОЕ 94VT 1,3 мм	3
45-9402	СОПЛО МАТЕРИАЛЬНОЕ 94F	3
45-9500	СОПЛО МАТЕРИАЛЬНОЕ 95	3
45-9700	СОПЛО МАТЕРИАЛЬНОЕ 97	3

* В настоящее время доступно, но рассматривается вопрос о снятии с производства

** Снято с производства – будет недоступно по мере исчерпания запасов

1. Товары, обычно доступные для отправки в течение 48 часов

2. Товары в ограниченном количестве, доступные для отправки в течение 48 часов

3. Товары, приобретаемые или изготавливаемые на заказ

Алфавитно-цифровой указатель

Артикул	Описание	Код наличия
45-9702	СОПЛО МАТЕРИАЛЬНОЕ 97F	3
45-9704	СОПЛО МАТЕРИАЛЬНОЕ 97S	3
45-9902	СОПЛО МАТЕРИАЛЬНОЕ 30Т	3
45-9905	СОПЛО МАТЕРИАЛЬНОЕ 40Т	3
45-9908	СОПЛО МАТЕРИАЛЬНОЕ 55Т	3
4-6	ПЕРЕХОДНИК 1/4" NPS (M) x 3/8" NPS (M)	3
46-10000	ГОЛОВА ВОЗДУШНАЯ HVLP (ДЛЯ МИНИКРАСКОРАСПЫЛИТЕЛЯ)	3
46-10010	ГОЛОВА ВОЗДУШНАЯ LVMP (ДЛЯ МИНИКРАСКОРАСПЫЛИТЕЛЯ)	3
46-10020	ГОЛОВА ВОЗДУШНАЯ С КРУГЛЫМ ФАКЕЛОМ (ДЛЯ МИНИКРАСКОРАСПЫЛИТЕЛЯ)	3
46-1031	СОПЛО ВОЗДУШНОЕ AA1	3
46-1042	СОПЛО ВОЗДУШНОЕ R 6SS	3
46-1046	СОПЛО ВОЗДУШНОЕ R27SS	3
46-2020	СОПЛО ВОЗДУШНОЕ 709SS	3
46-2101	СОПЛО ВОЗДУШНОЕ 101	3
46-2191	СОПЛО ВОЗДУШНОЕ 191 В СБОРЕ	3
46-2200	СОПЛО ВОЗДУШНОЕ 200	3
46-2201	СОПЛО ВОЗДУШНОЕ 201	3
46-2206	СОПЛО ВОЗДУШНОЕ 206	3
46-2244	СОПЛО ВОЗДУШНОЕ 244 В СБОРЕ	3
46-2250	СОПЛО ВОЗДУШНОЕ 250 В СБОРЕ	3
46-2252	СОПЛО ВОЗДУШНОЕ 252 В СБОРЕ	3
46-2262	СОПЛО ВОЗДУШНОЕ 262 В СБОРЕ	3
46-2302	СОПЛО 302SS В СБОРЕ	3
46-2391	СОПЛО ВОЗДУШНОЕ 391SS В СБОРЕ	3
4627-00	ОБОД С ПОКРЫТИЕМ 4"	2
4628-00	ВТУЛКА И ДАТЧИК В СБОРЕ 4" НЕЙЛОН	3
46-4002	ГОЛОВА ВОЗДУШНАЯ 1/4"	3
46-4004	ГОЛОВА ВОЗДУШНАЯ 3/8"	3
46-6000	СОПЛО ВОЗДУШНОЕ 63P	3
46-6002	СОПЛО ВОЗДУШНОЕ 63PB	2
46-6007	СОПЛО ВОЗДУШНОЕ 64PA	3
46-6013	СОПЛО ВОЗДУШНОЕ 66PD	3
46-6016	СОПЛО ВОЗДУШНОЕ 66PH	3
46-6020	СОПЛО ВОЗДУШНОЕ 66SD	3
46-6026	СОПЛО ВОЗДУШНОЕ 67PB	2
46-6028	СОПЛО ВОЗДУШНОЕ 67PD	3
46-6032	СОПЛО ВОЗДУШНОЕ 68PB	2
46-6041	СОПЛО ВОЗДУШНОЕ 66R	3
46-6079	СОПЛО ВОЗДУШНОЕ 63PR	3
46-6082	СОПЛО ВОЗДУШНОЕ 66SK	3
46-6083	СОПЛО ВОЗДУШНОЕ A68PB	3
46-6500	ГОЛОВА ВОЗДУШНАЯ CONV 11-C	3
46-6501	ГОЛОВА ВОЗДУШНАЯ CONV 12-C	3
46-6503	ГОЛОВА ВОЗДУШНАЯ CONV 14-C	3
46-6505	ГОЛОВА ВОЗДУШНАЯ CONV С КРУГЛЫМ ФАКЕЛОМ #16	3
46-6510	ГОЛОВА ВОЗДУШНАЯ LVMP 22-L	3
46-6511	ГОЛОВА ВОЗДУШНАЯ LVMP 23-L	3
46-6517	ГОЛОВА ВОЗДУШНАЯ HVLP 31-H	3
46-6518	ГОЛОВА ВОЗДУШНАЯ HVLP 32-H	3
46-6519	ГОЛОВА ВОЗДУШНАЯ HVLP 33-H	3
46-9000	ГОЛОВА ВОЗДУШНАЯ 90P	3
46-9050	СОПЛО ВОЗДУШНОЕ 905P	3
46-9300	ГОЛОВА ВОЗДУШНАЯ 93P (HL10)	2
46-9400	СОПЛО ВОЗДУШНОЕ 94P	3
46-9500	СОПЛО ВОЗДУШНОЕ 95P (HL15)	3
46-9503	СОПЛО ВОЗДУШНОЕ 95AP	3
46-9505	СОПЛО ВОЗДУШНОЕ 92P	3
46-9509	ГОЛОВА ВОЗДУШНАЯ 95НА В СБОРЕ	3
46-9700	СОПЛО ВОЗДУШНОЕ 97P	3
46-9703	СОПЛО ВОЗДУШНОЕ 97AP	3
46-9900	СОПЛО ВОЗДУШНОЕ 2S	3
4-6B	ПЕРЕХОДНИК 1/4" NPS (M) x 3/8" BSP (M)	3
4-6JIS	ПЕРЕХОДНИК 1/4" NPS (M) x 3/8" JIS/AN НЕРЖ. СТАЛЬ	3
47-118	ГАЙКА СТОПОРНАЯ СОПЛА	3
47-23	ШТОК ИГЛЫ 5ASS	3
47-25900	КЛАПАН ИГОЛЬЧАТЫЙ 259 В СБОРЕ	3
47-26500	КЛАПАН ИГОЛЬЧАТЫЙ 265	3
47-26702	КЛАПАН ИГОЛЬЧАТЫЙ 267VT	3
47-3600	КЛАПАН ИГОЛЬЧАТЫЙ 36	3
47-3800	КЛАПАН ИГОЛЬЧАТЫЙ 38	3
47-3900	КЛАПАН ИГОЛЬЧАТЫЙ 39 В СБОРЕ	3
47-454	ИГЛА 940	3
47-458	ИГЛА	3
47-478	ИГЛА НЕРЖ. СТАЛЬ	2

Артикул	Описание	Код наличия
4754-00	ПРУЖИНА СЖАТИЯ	3
47-56300	КЛАПАН ИГОЛЬЧАТЫЙ 563 В СБОРЕ	3
47-56302	КЛАПАН ИГОЛЬЧАТЫЙ 563CVT В СБОРЕ	3
47-56310	КЛАПАН ИГОЛЬЧАТЫЙ 563A В СБОРЕ	3
47-56402	ИГЛА 564VT 1,6 мм	3
47-56500	КЛАПАН ИГОЛЬЧАТЫЙ 565 В СБОРЕ	3
47-56700	КЛАПАН ИГОЛЬЧАТЫЙ 567	3
47-56702	КЛАПАН ИГОЛЬЧАТЫЙ 567VT В СБОРЕ	2
47-56800	КЛАПАН ИГОЛЬЧАТЫЙ 568 В СБОРЕ	3
47-56802	КЛАПАН ИГОЛЬЧАТЫЙ 568VT В СБОРЕ	3
47-57702	КЛАПАН ИГОЛЬЧАТЫЙ ДЛЯ КРАСКОРАСПЫЛИТЕЛЯ 2100 (577VT)	3
47-57802	КЛАПАН ИГОЛЬЧАТЫЙ ДЛЯ КРАСКОРАСПЫЛИТЕЛЯ 2100 (578VT)	3
47-58	НАКОНЕЧНИК ИГЛЫ	3
47-6500	КЛАПАН ИГОЛЬЧАТЫЙ 65	3
47-65900	КЛАПАН ИГОЛЬЧАТЫЙ 659 В СБОРЕ	3
47-66300	ШТОК ИГЛЫ 663 В СБОРЕ	3
47-66500	ШТОК ИГЛЫ 665 В СБОРЕ	3
47-66700	ШТОК ИГЛЫ 667 В СБОРЕ	3
47-66800	ШТОК ИГЛЫ 668 В СБОРЕ	3
47-6825	ИГЛА – НЕРЖ. СТАЛЬ	2
47-6826	ИГЛА – ПЛАСТИКОВЫЙ НАКОНЕЧНИК	3
47-6830	ИГЛА – ТВЕРДОСПЛАВНАЯ	3
47-6833	ИГЛА – СТАЛЬ STS – ШПУНТ 1,07 мм	3
47-6834	ИГЛА – СТАЛЬ STS – ШПУНТ 1,3 мм	3
47-6835	ИГЛА – СТАЛЬ STS – ШПУНТ 1,7 мм	3
47-6851	ИГЛА – СТАЛЬ STS (ДЛЯ МИНИКРАСКОРАСПЫЛИТЕЛЯ)	3
47-6852	ИГЛА – ПЛАСТИКОВЫЙ НАКОНЕЧНИК (ДЛЯ МИНИКРАСКОРАСПЫЛИТЕЛЯ)	3
47-6860	ИГЛА – НЕРЖ. СТАЛЬ, МАРКИРОВКА: I	3
47-760	ШТОК ИГЛЫ 763	3
47-762	ШТОК ИГЛЫ 763VT	3
47-763	ШТОК ИГЛЫ 763A	3
47-765	ШТОК ИГЛЫ 765	3
47-766	ШТОК ИГЛЫ 767	3
47-767	ШТОК ИГЛЫ 767VT	3
47-769	ШТОК ИГЛЫ 768VT	3
47-86310	ИГЛА 863A В СБОРЕ	3
47-86500	ИГЛА 865 В СБОРЕ	3
4900-5-1-K3	ЩЕТКИ ДЛЯ ОЧИСТКИ (3 шт.)	1
4904-07	ГОЛОВА ВОЗДУШНАЯ ДЛЯ КРАСКОРАСПЫЛИТЕЛЯ REA	2
4904-63	СОПЛО ВОЗДУШНОЕ #63	3
4904-65R	ГОЛОВА ВОЗДУШНАЯ ДЛЯ КРАСКОРАСПЫЛИТЕЛЯ REA	2
4904-98	ГОЛОВА ВОЗДУШНАЯ	2
4907-01	СОПЛО МАТЕРИАЛЬНОЕ (0,060")	3
4907-03	СОПЛО 1,7 мм БЕЛОЕ	2
4907-44	СОПЛО МАТЕРИАЛЬНОЕ ДЛЯ КРАСКОРАСПЫЛИТЕЛЯ REA (0,055")	2
4907-45	СОПЛО МАТЕРИАЛЬНОЕ ДЛЯ КРАСКОРАСПЫЛИТЕЛЯ REA (0,070")	2
4907-46	СОПЛО МАТЕРИАЛЬНОЕ (0,042")	2
4907-47	СОПЛО МАТЕРИАЛЬНОЕ (0,028")	3
49-1834	ПЕРЕХОДНИК	3
4B-4B	ПЕРЕХОДНИК 1/4" BSP (M) x 1/4" BSP (M)	3
4B-4B-90	ФИТИНГ УГЛОВОЙ 90°	3
4B-6	ПЕРЕХОДНИК 1/4" BSP (наружн. резьба) x 3/8" NPS (M)	3
4B-6B	ПЕРЕХОДНИК 1/4" BSP (M) x 3/8" BSP (M)	3
4-CAP	ГОЛОВА 1/4" NPS (F)	3
4D0670	ФИТИНГ	3
4SN-2T	ПЕРЕХОДНИК 1/4" NPS (F) x 1/4" NPT (M)	2
4SN-4	ПЕРЕХОДНИК 1/4" NPS (F) x 1/4" NPT (M)	3
4SN-4-45	Фитинг угловой 45°, 1/4" NPS (F) x 1/4" NPS (M)	3
4SN-4-90	Фитинг угловой 90°, 1/4" NPS (F) x 1/4" NPS (M)	3
4SN-4B	ПЕРЕХОДНИК 1/4" NPS (F) x 1/4" BSP (M)	3
4SN-4SN	ПЕРЕХОДНИК 1/4" NPS (F) x 1/4" NPS (F)	3
4SN-4SN	ФИТИНГ ПОВОРОТНЫЙ 1/4" NPS (F) x 1/4" NPS (M)	3
4SN-4T	ПЕРЕХОДНИК 1/4" NPS (F) x 1/4" NPT (M)	3
4SN-4T-F-316	ПЕРЕХОДНИК 1/4" NPS (F) x 1/4" NPT (F), НЕРЖ. СТАЛЬ 316	3
4SN-6	ПЕРЕХОДНИК 1/4" NPS (F) x 3/8" NPS (M)	2
4SN-6SN	ПЕРЕХОДНИК 1/4" NPS (F) x 3/8" NPS (F)	2
4SN-6T	ПЕРЕХОДНИК 1/4" NPS (F) x 3/8" NPT (M)	3
4SNB-4	ПЕРЕХОДНИК 1/4" BSP (F) x 1/4" NPS (M)	3
4SNB-4B	ПЕРЕХОДНИК 1/4" BSP (F) x 1/4" BSP (M)	3
4SNB-4B-90	ФИТИНГ УГЛОВОЙ 90°	3
4SNB-4SNB	ПЕРЕХОДНИК 1/4" BSP (F) x 1/4" BSP (F)	3
4SNB-6B	ПЕРЕХОДНИК 1/4" BSP (F) x 3/8" BSP (M)	3
4T-4	ФИТИНГ – СТАЛЬ STS – 1/4" NPT (M) x 1/4" NPS (M)	3
4T-4-90	ФИТИНГ УГЛОВОЙ 90°, 1/4" NPT (M)	3

Алфавитно-цифровой указатель

Артикул	Описание	Код наличия
4Т-4В	ФИТИНГ – СТАЛЬ STS – 1/4" NPT (М) x 1/4" BSP (М)	3
4Т-4В-90	ФИТИНГ УГЛОВОЙ 90° 1/4" NPT (М) x 1/4 BSP (М)	3
4Т-6	ПЕРЕХОДНИК 1/4" NPT (М) – 3/8" NPS (М)	3
4Т-6-90	ФИТИНГ УГЛОВОЙ 90°, 1/4" NPT (М)	3
4Т-6В	ПЕРЕХОДНИК 1/4" NPT X 3/8 BSP	3
4Х6-14-SG	ФИТИНГ 1/4" NPS (F)	3
4Х6-14-SG-90	ФИТИНГ ШЛАНГОВЫЙ 6 мм x 4 мм x 1/4" NPS (F) 90°	3
4Х6-14-SG-90-В	РУКАВ ПРУЖИНЫЙ 90°	3
4Х6-14-SS	ФИТИНГ ШЛАНГОВЫЙ	3
4Х6-14-SS-90	ФИТИНГ 1/4" NPS (F) / 4x6 90°	3
4Х6-14-SS-В	ФИТИНГ ШЛАНГОВЫЙ 1/4" BSP (F)	3
4Х6-14-T-SG	ФИТИНГ ШЛАНГОВЫЙ 1/4" NPT (М) С ПРУЖИНОЙ	3
4Х6-18-T-SG	ФИТИНГ ШЛАНГОВЫЙ 1/8" NPT (М) С ПРУЖИНОЙ	3
4Х6-18-T-SS	ФИТИНГ ШЛАНГОВЫЙ 1/8" NPT (М)	3
4Х6-2В-SS	ФИТИНГ ШЛАНГОВЫЙ 1/8" BSP (М) для шланга 4x6 мм	3
4Х6-3В-SG	ФИТИНГ 3/8" NPS (F) для шланга 4x6	3
4Х6-3В-SG-90	ФИТИНГ 3/8" NPS, 4x6, 90°	3
4Х6-3В-SG-90-В	ФИТИНГ 3/8" BSP, 4x6, 90°	3
4Х6-3В-SG-В	ФИТИНГ 3/8" BSP (F) для шланга 4x6	3
4Х6-3В-SS	ФИТИНГ 3/8" NPS (F)	3
4Х6-3В-SS-90	ФИТИНГ УГЛОВОЙ 90° 3/8" NPS (F)	3
4Х6-3В-SS-В	ФИТИНГ ШЛАНГОВЫЙ 3/8" BSP (F)	3
500-1033	КОЛЬЦО УПЛОТНИТЕЛЬНОЕ 18,00 x 1,00 KALREZ	3
500-1089	КЛАПАН ОБРАТНЫЙ	3
500-517	КРАН ШАРОВЫЙ 3-ХОДОВОЙ G1/2i (L) НЕРЖ. СТАЛЬ	3
500-712	КЛАПАН ПЕРЕПУСКНОЙ ЛИНИИ	3
500-775	КОЛЬЦО УПЛОТНИТЕЛЬНОЕ 9,00 x 1,50 VITON	3
500-796	КОЛЬЦО УПЛОТНИТЕЛЬНОЕ 9,00 x 1,50 KALREZ	3
500-797	КОЛЬЦО УПЛОТНИТЕЛЬНОЕ 8,00 x 1,25 KALREZ	3
5008-00	ШАЙБА УПОРНАЯ ПЛАСТИКОВАЯ ДЛЯ №. 2	2
500-804	КОЛЬЦО УПЛОТНИТЕЛЬНОЕ 12,00 x 1,00	3
500828	ПЛАСТИНА РАСПРЕДЕЛИТЕЛЯ	2
500-858	ФИТИНГ УГЛОВОЙ 90° 1/4" (двусторонняя наружн. резьба)	3
500-877	БАЙПАС С НАСОСОМ	3
500-878	БАЙПАС С НАСОСОМ	3
500-885	КЛАПАН NW 4 С КОЛЬЦОМ УПЛОТНИТЕЛЬНЫМ VITON	3
500-888	КЛАПАН ОБРАТНЫЙ d=12 мм	3
500-891	КЛАПАН С КОЛЬЦОМ УПЛОТНИТЕЛЬНЫМ KALREZ	3
500-904	КОЛЬЦО УПЛОТНИТЕЛЬНОЕ 3,00 x 1,00 KALREZ	3
500-915	КЛАПАН ВИНТОВОЙ С КОЛЬЦОМ УПЛОТНИТЕЛЬНЫМ KALREZ	3
500-918	КЛАПАН ВСТАВНОЙ NW 7	3
500-920	КЛАПАН ОБРАТНЫЙ d=18 мм	3
500-957	ФИТИНГ УГЛОВОЙ ПОВОРОТНЫЙ M5 – 4x6	3
501370	УПЛОТНЕНИЕ ДЛЯ МАТЕРИАЛОВ НА ОСНОВЕ СОЛЬВЕНТНЫХ РАСТВОРИТЕЛЕЙ (ЧЕРНОЕ)	1
501625	БОЛТ ШАРНИРНЫЙ M12 x 80 мм	3
501675	ШЛАНГ ОДИНОЧНЫЙ В СБОРЕ 10 м	3
501719	ШЛАНГ ОДИНОЧНЫЙ В СБОРЕ 6 м	3
501970	КОМПЛЕКТ ДОРАБОТКИ КОРПУСА УПЛОТНЕНИЯ	2
502144	РЕЛЕ ДАВЛЕНИЯ	2
502156	ВЕНТ. ПАТРУБОК ФИЛЬТРА С ПОРТОМ ДЛЯ МАНОМЕТРА	3
502373	ШПРИЦ ТАВОТНЫЙ ДЛЯ СМАЗКИ	2
502375	СМАЗКА КОНСИСТЕНТНАЯ ДЛЯ ТОЛКАТЕЛЯ КУЛАЧКА	2
502376	СМАЗКА КОНСИСТЕНТНАЯ ДЛЯ ЛИНЕЙНЫХ ПОДШИПНИКОВ	2
502377	ИНСТРУМЕНТ ДЛЯ УСТАНОВКИ ПОЛОЖЕНИЯ СИЛЬФОНА	2
502382	ВТУЛКА МОНТАЖНАЯ СИЛЬФОНА	2
502408	КОМПЛЕКТ УПЛОТНИТЕЛЬНЫХ КОЛЕЦ – ФИЛЬТР ВЫСОКОГО ДАВЛЕНИЯ	3
502449	КРОНШТЕЙН САНИТАРНЫЙ 2" 41MMAD	3
502483	РАСПЫЛИТЕЛЬ УПРАВЛЕНИЯ ЭЛЕКТРОСИСТЕМОЙ	3
502487	ПРУЖИНА ТАРЕЛКИ КЛАПАНА	3
502499	КЛАПАН	3
502501	БЛОК УПРАВЛЕНИЯ РЕГУЛЯТОРОМ ОБРАТНОГО ДАВЛЕНИЯ SMART	3
502506	РЕМКМПЛЕКТ УПЛОТНЕНИЯ	3
502508	ИНСТРУМЕНТ ДЛЯ СТОПОРНОЙ ГАЙКИ ВЕРХНЕГО ПОДШИПНИКА	2
502509	ИНСТРУМЕНТ ДЛЯ СТОПОРНОЙ ГАЙКИ НИЖНЕГО ПОДШИПНИКА	2
502510	ИНСТРУМЕНТ ДЛЯ ЗАПРЕССОВКИ ВЕРХНЕГО ПОДШИПНИКА	2
502511	ИНСТРУМЕНТ ДЛЯ ЗАПРЕССОВКИ НИЖНЕГО ПОДШИПНИКА	2
502512	ИНСТРУМЕНТ ДЛЯ УСТАНОВКИ ВАЛА	2
502514	ШПРИЦ ДЛЯ СМАЗКИ ЛИНЕЙНЫХ ПОДШИПНИКОВ	3
502556	ПАЛЕЦ ЗАЦЕПЛА	3
502602	ИНСТРУМЕНТ ДЛЯ УПЛОТНЕНИЯ ВАЛА	3
502608	ИНСТРУМЕНТ ДЛЯ УСТАНОВКИ УПЛОТНЕНИЯ	2
502609	ИНСТРУМЕНТ ДЛЯ ЗАПРЕССОВКИ ГЛУШИТЕЛЯ	3
502614	ИНСТРУМЕНТ ДЛЯ ЗАПРЕССОВКИ ПОДШИПНИКА ВАЛА MARLE 30	3
502631	КОЛЬЦО УПЛОТНИТЕЛЬНОЕ	3

Артикул	Описание	Код наличия
502632	КОЛЬЦО УПЛОТНИТЕЛЬНОЕ	3
502636	КОЛЛЕКТОР ВЫПУСКНОЙ 1 1/2" САНИТАРНЫЙ	3
502637	КОЛЛЕКТОР ВПУСКНОЙ 1 1/2" САНИТАРНЫЙ	3
502664	ПЕРЕХОДНИК СВАРОЧНЫЙ 1" – Ø29 x 26	2
502665	ВТУЛКА УПЛОТНИТЕЛЬНАЯ 1 1/2" 35 x 32 НЕРЖ. СТАЛЬ	2
502666	ВТУЛКА УПЛОТНИТЕЛЬНАЯ 1 1/2" 41 x 38 НЕРЖ. СТАЛЬ	3
502672	КОМПЛЕКТ ДОРАБОТКИ КУЛАЧКА ДЛЯ E2-30/40	3
502678	ИНСТРУМЕНТ ДЛЯ ЗАПРЕССОВКИ ПОДШИПНИКА	3
502679	ИНСТРУМЕНТ ДЛЯ УСТАНОВКИ УПЛОТНЕНИЯ	3
502680	ВТУЛКА УПЛОТНИТЕЛЬНАЯ	3
502681	ИНСТРУМЕНТ ДЛЯ УСТАНОВКИ СИЛЬФОНА	3
502682	МУФТА ДЛЯ УСТАНОВКИ СИЛЬФОНА	2
502688	КОМПЛЕКТ УПЛОТНИТЕЛЬНЫХ ПНЕВМОДОДАТЕЛЯ ДЛЯ НАСОСА MARLE 60	3
502696/800	ШЛАНГ С ОПЛЕТКОЙ В СБОРЕ 1 1/2" (800 мм)	3
502707	ДВИГАТЕЛЬ С КОСОУЗОЙ ЦИЛИНДРИЧЕСКОЙ ПЕРЕДАЧЕЙ	3
502710	ДВИГАТЕЛЬ / РЕДУКТОР 0,37 кВт ПРИВОДНОЙ	3
502716	КОМПЛЕКТ ФИТИНГОВ 1" NPT ДЛЯ НАСОСА MARLE 30	3
502717	КОМПЛЕКТ ФИТИНГОВ 3/4" ДЛЯ НАСОСА MARLE 15	3
502734	ФИЛЬТР MARLE ВЫСОКОГО ДАВЛЕНИЯ	3
502735	ШЛАНГ ВСАСЫВАЮЩИЙ MARLE	3
502744	ЗАЖИМ В СБОРЕ	3
502769	ИНСТРУМЕНТ ДЛЯ УСТАНОВКИ СИЛЬФОНА ДЛЯ MARLE 7/15/30	2
502770	ИНСТРУМЕНТ ДЛЯ УСТАНОВКИ СИЛЬФОНА ДЛЯ MARLE 20/E2-20	2
502784	СИСТЕМА БАЙПАСА ДАВЛЕНИЯ ДЛЯ E2-30	3
502785	ИНСТРУМЕНТ ДЛЯ УСТАНОВКИ СИЛЬФОНА	3
502792	ПЛАТА КОНТРОЛЯ СКОРОСТИ ТУРБИНЫ	3
502813	ИНСТРУМЕНТ ДЛЯ УСТАНОВКИ ВАЛА – 16 мм FLATS	3
502814	ИНСТРУМЕНТ ДЛЯ УСТАНОВКИ ВАЛА – 22 мм FLATS	3
502832	ВЕНТ. ПАТРУБОК / САЛУН	3
502867	МАНОМЕТР 1/4" BSP Ø63 0-600 бар НЕРЖ. СТАЛЬ	3
502868	ШЛАНГ С ОПЛЕТКОЙ В СБОРЕ 1" (600 мм)	3
502881	КЛАПАН 3-ХОДОВОЙ – NC	3
502882	РЕГУЛЯТОР ПРЕЦИЗИОННЫЙ 1/8" 0-8 бар	3
502883	ИНСТРУМЕНТ ДЛЯ ЗАПРЕССОВКИ ПОДШИПНИКА ВАЛА MARLE 60	3
502885	СКОБА МОНТАЖНАЯ ДЛЯ ПОРШНЯ Ø70	3
502886	СКОБА МОНТАЖНАЯ ДЛЯ ПОРШНЯ Ø100	3
502887	ПЛАТА 2-КАНАЛЬНАЯ SMART CARD	3
502934	ИНСТРУМЕНТ ДЛЯ УСТАНОВКИ ПОРШНЕВОЙ КОРОБКИ E2-30	3
502938	ИНСТРУМЕНТ ДЛЯ УСТАНОВКИ ВЕРХНЕГО ПОРШНЯ Ø70	3
502946	ИНСТРУМЕНТ ДЛЯ УСТАНОВКИ НИЖНЕГО ПОРШНЯ Ø70	3
504726	ПАТРУБОК ИЗОЛИРУЮЩИЙ	3
504734	ШТОК ИЗОЛИРУЮЩИЙ	3
505790	ИНСТРУМЕНТ ДЛЯ ДЕМОНТАЖА	3
506494-S	ТРУБКА ДЛЯ ПОДАЧИ МАТЕРИАЛА DA-1-R НЕРЖ. СТАЛЬ	3
506605	ГАЙКА ДЛЯ УСТАНОВКИ ДИСКА НА ТУРБИНУ	3
506753	КОЛЬЦО СТОПОРНОЕ REM	3
507040	КОЛЬЦО СТОПОРНОЕ КРУГЛОГО СОПЛА	3
507121	ИНСТРУМЕНТ ДЛЯ УСТАНОВКИ СОПЛА LREM0004-00	3
508098	ФИЛЬТР СИТОВОЙ REM-REN 50 меш	3
508101	ФИЛЬТР СИТОВОЙ REM-REN 100 меш	3
508110	ФИЛЬТР СИТОВОЙ REM-REN 200 меш	3
508128	ПРОКЛАДКА ДЛЯ СИТОВОГО ФИЛЬТРА	2
509206	УПЛОТНЕНИЕ СОПЛА M90	2
509310	ИНСТРУМЕНТ ДЛЯ ДЕМОНТАЖА ВИНТОВОГО НАСОСА	2
505010001	ГАЙКА ЗАЖИМНАЯ 316L НЕРЖ. СТАЛЬ	3
505010002	ПРУЖИНА ПОЗИЦИОНИРОВАНИЯ ШТОКА	3
505010006	КОРПУС УПЛОТНИТЕЛЬНОГО КОЛЬЦА VITON В ОБОЛОЧКЕ 5"	3
505010300	ПРУЖИНА	3
505011000	ШТОК ЦЕНТРАЛЬНЫЙ И ПРУЖИНА 10"	3
51010L14	ФИТИНГ ПРЯМОЙ С НАРУЖНОЙ РЕЗЬБОЙ	2
511121S	КОЛЬЦО УПЛОТНИТЕЛЬНОЕ	3
514061	НАСОС RIF 1.50C-02A	2
514063	НАСОС RIF 3.00C-02A	3
51410L14	ФИТИНГ ПРЯМОЙ С НАРУЖНОЙ РЕЗЬБОЙ	3
514202	КОМПЛЕКТ УПЛОТНЕНИЯ	3
51614-SG-B	ФИТИНГ С ЗАЩИТНОЙ ПРУЖИНОЙ 1/4" BSP (F)	3
51614-SG-T	ФИТИНГ ШЛАНГОВЫЙ НЕРЖ. СТАЛЬ внутр. диам. 5/16" x 1/4" NPT (F)	3
51614-T-SG-T	ФИТИНГ ШЛАНГОВЫЙ НЕРЖ. СТАЛЬ внутр. диам. 5/16" x 1/4" NPT (M)	3
51638-SG-B	ФИТИНГ С ЗАЩИТНОЙ ПРУЖИНОЙ 3/8" BSP (F)	3
51638-SGSS	ФИТИНГ НЕРЖ. СТАЛЬ С ЗАЩИТНОЙ ПРУЖИНОЙ NPS	3
51638-SS-T	ФИТИНГ ШЛАНГОВЫЙ НЕРЖ. СТАЛЬ внутр. диам. 5/16" x 3/8" NPS (F)	3
518325	КОЛЬЦО УПЛОТНИТЕЛЬНОЕ	3
518367S	ПЛАСТИНА (EPO196)	3
5203001-DR	ПРЕСС-МАСЛЕНКА 1/4" BSP	3

Артикул	Описание	Код наличия
52-1058	ТРУБКА ВОЗДУШНАЯ SC В СБОРЕ 9"	3
52-1058-82	ТРУБКА ВОЗДУШНАЯ SC В СБОРЕ 82"	3
52-1061	ТРУБКА ВОЗДУШНАЯ SC В СБОРЕ 18"	3
52-1062	ТРУБКА ВОЗДУШНАЯ SC В СБОРЕ 21"	3
52-1066	ТРУБКА ВОЗДУШНАЯ SC В СБОРЕ 51"	3
52-1082	СОПЛО МАТЕРИАЛЬНОЕ	2
52-1102	УДЛИНИТЕЛЬ 2001 SC 39"	3
52-1103	УДЛИНИТЕЛЬ 2001 SC 51"	3
52-1104	УДЛИНИТЕЛЬ 2001 SC 63"	3
52-1621-1	СОПЛО (УГОЛ 20°, ФАКЕЛ ПРЯМОЙ, ПЛОСКАЯ ВЕЕРОБРАЗНАЯ СТРУЯ)	3
52-1635	КОЛЬЦО СТОПОРНОЕ – МОДЕЛЬ 30	3
52-1888	КОРПУС	3
52-1889	ПЕРЕХОДНИК	3
52-1890	КОЛЬЦО	3
52-1969	КОРПУС СМЕСИТЕЛЬНЫЙ В СБОРЕ	3
52-2372	СОПЛО	3
52-2410	УДЛИНИТЕЛЬ ГИБКИЙ	3
52-264	УДЛИНИТЕЛЬ 2001 ENX 15"	3
52-2735	ШТОК ИГЛЫ VT	3
52-3064	СЕРДЕЧНИК ВИХРЕВОЙ	3
52-3122	СОПЛО	3
52-3248	ПРОКЛАДКА	3
52-3249	СОПЛО МАТЕРИАЛЬНОЕ 0,093"	3
52-3408	УДЛИНИТЕЛЬ ГИБКИЙ 360° 72"	3
52-3459	СОПЛО МАТЕРИАЛЬНОЕ ВЫСОКОЙ ПРОИЗВОДИТЕЛЬНОСТИ ДЛЯ УДЛИНИТЕЛЯ ТИПА С	3
52-359	СОПЛО МАТЕРИАЛЬНОЕ	3
52-360	ГАЙКА СТОПОРНАЯ	3
52-3607	ШТОК ИГЛЫ	3
52-361	КОРПУС СМЕСИТЕЛЬНЫЙ	3
52-362	СЕРДЕЧНИК ВИХРЕВОЙ	2
52-363	СОПЛО СТАНДАРТНОЕ ПРЯМОУГОЛЬНОЕ	2
52-364	СОПЛО, ФАКЕЛ С ОБРАТНЫМ УГЛОМ 15°	3
52-365	СОПЛО, ФАКЕЛ С УГЛОМ 20°, ПРЯМОНАПРАВЛЕННЫЙ КРУГОВОЙ	2
52-3724	УДЛИНИТЕЛЬ NVLR 24"	3
52-4	СЕДЛО	3
52-4039	КЛАПАН ИГЛЫ ДЛЯ УДЛИНИТЕЛЯ 6"	3
52-480	ПЛАСТИНА ПОВОРОТНАЯ (УДЛИНИТЕЛЬ EB)	3
52-482	ШКВОРЕНЬ ПОВОРОТНЫЙ (УДЛИНИТЕЛИ EB и EN)	3
52-483	ПРОСТАВКА ПОВОРОТНОЙ ПЛАСТИНЫ	3
52-486	МУФТА В СБОРЕ	3
52-487	ГАЙКА СТОПОРНАЯ (УДЛИНИТЕЛИ EB и EN)	3
52-489-1	ШТОК ИГЛЫ 63A	3
52-489-2	ИГЛА УДЛИНИТЕЛЯ 63SS	3
52-489-3	ИГЛА УДЛИНИТЕЛЯ (65SS/66SS)	3
52-489-5	ИГЛА УДЛИНИТЕЛЯ (0,086")	3
52-489-6	ИГЛА УДЛИНИТЕЛЯ (0,110")	3
52-5203	СОПЛО БЕЗВОЗДУШНОЕ 10" 3500 psi	3
52-5204	СОПЛО БЕЗВОЗДУШНОЕ 15" 3500 psi	3
52-5205	СОПЛО БЕЗВОЗДУШНОЕ 20" 3500 psi	3
52-5206	СОПЛО БЕЗВОЗДУШНОЕ 30" 3500 psi	3
52-5207	ГОЛОВА ПОВОРОТНАЯ БЕЗВОЗДУШНАЯ	3
52-5208	СОПЛО БЕЗВОЗДУШНОЕ 36" 7500 psi	3
52-5209	СОПЛО БЕЗВОЗДУШНОЕ 60" 7500 psi	3
52-5301	УДЛИНИТЕЛЬ 9" СОМРАСТ ТИПА С	3
52-5303	УДЛИНИТЕЛЬ 15" СОМРАСТ ТИПА С	3
52-543	ИГЛА УДЛИНИТЕЛЯ EA 24"	3
52-550	ИГЛА 6" (УДЛИНИТЕЛЬ EA)	3
52-598	УДЛИНИТЕЛЬ 6" (КРАСКОРАСПЫЛИТЕЛЬ 21)	3
52-603	ГОЛОВА И ОСНОВАНИЕ ДЛЯ УДЛИНИТЕЛЯ 24"	3
52-675	УДЛИНИТЕЛЬ 24" EA ДЛЯ КРАСКОРАСПЫЛИТЕЛЯ 2001	3
52-697VT	EN-VT ДЛЯ КРАСКОРАСПЫЛИТЕЛЯ 2001	3
52-705	УДЛИНИТЕЛЬ 2001 EN 84" ДЛЯ 63BSS-63PB	3
52-946	СОПЛО	3
52-995	ГАЙКА СТОПОРНАЯ ОСНОВАНИЯ	3
52S000002	ЗАЖИМ СТАКАНА ФИЛЬТРА В СБОРЕ	3
5307-04	КОНТРГАЙКА КАБЕЛЕПРОВОДА 1 1/4"	3
54-1007	ВИНТ РЕГУЛИРОВКИ ПОДАЧИ МАТЕРИАЛА	3
54-1010	КОРПУС ВОЗДУШНОГО КЛАПАНА В СБОРЕ	3
54-1013	КОРПУС	3
54-1015-5	ШАЙБА (5 шт.)	3
54-1016-5	ШАЙБА (5 шт.)	3
54-1020	ШПИЛЬКА	3
54-1025	ШТОК В СБОРЕ	3
54-1050	КРЮЧОК СПУСКОВОЙ В СБОРЕ	3

Артикул	Описание	Код наличия
54-1091	КРЮЧОК СПУСКОВОЙ 4-ПАЛЬЦЕВЫЙ	3
54-1194	КОРПУС КРАСКОРАСПЫЛИТЕЛЯ 30	3
54-1195	ВИНТ РЕГУЛИРОВОЧНЫЙ (КРАСКОРАСПЫЛИТЕЛЬ 30)	3
54-1196	КРЫШКА	3
54-1197	ШТОК ПОРШНЯ	3
54-1198	ВИНТ НАТЯЖНОЙ	3
54-1199	ЗАЩИТА В СБОРЕ (КРАСКОРАСПЫЛИТЕЛЬ 30)	3
54-1205	УПЛОТНЕНИЕ	3
54-1208	ГОЛОВА В СБОРЕ ДЛЯ КРАСКОРАСПЫЛИТЕЛЯ 30	3
54-1209	ИГЛА	3
54-1210	САЛЬНИК ИГЛЫ	3
54-1219	ИГЛА (КРАСКОРАСПЫЛИТЕЛЬ 7E2)	2
54-1220	ШТИФТ НЕРЖ. СТАЛЬ	3
54-1223	ВИНТ В СБОРЕ	3
54-1224	КОЛЬЦО СТОПОРНОЕ	3
54-1236	ШТОК КЛАПАНА ВОЗДУШНОГО В СБОРЕ	3
54-1239	ГОЛОВА КРАСКОРАСПЫЛИТЕЛЯ 7E2 (В СБОРЕ)	3
54-1244	ГАЙКА УПЛОТНИТЕЛЬНАЯ	3
54-1246-5	ПРОКЛАДКА (5 шт.)	3
54-1263	ОПОРА ФИЛЬТРА ПРЕДВАРИТЕЛЬНОЙ ОЧИСТКИ (CAT NOZ)	3
54-1293	ГОЛОВА КРАСКОРАСПЫЛИТЕЛЯ	3
54-1339	УПЛОТНЕНИЕ ИГЛЫ	3
54-1340	ГАЙКА УПЛОТНИТЕЛЬНАЯ – КЛАПАН ВОЗДУШНЫЙ	3
54-1341	ШТОК КЛАПАНА ВОЗДУШНОГО В СБОРЕ	3
54-1347-5	ПРУЖИНА (5 шт.)	3
54-1407	ГАЙКА УПЛОТНИТЕЛЬНАЯ В СБОРЕ НЕРЖ. СТАЛЬ	3
54-1439	ПРОКЛАДКА	2
54-1468	ПРОКЛАДКА	3
54-1583	ОСНОВАНИЕ СОПЛА В СБОРЕ	3
54-1584	КОЛЬЦО СТОПОРНОЕ	3
54-1609	УПЛОТНЕНИЕ (ТЕФЛОН)	3
54-1634	ИГЛА В СБОРЕ	3
54-1635	ВИНТ СТОПОРНЫЙ	3
54-1637	ПРУЖИНА (КРАСКОРАСПЫЛИТЕЛЬ 43P)*	3
54-1641	ФИКСАТОР СПУСКОВОГО КРЮЧКА	3
54-1648	ПРУЖИНА №. 43	3
54-1663	ГАЙКА ЗОЛОТНИКА (ДЛЯ КРАСКОРАСПЫЛИТЕЛЯ)	3
54-1697-5	ПРУЖИНА (5 шт.)	3
54-1780	РЕГУЛЯТОР QC SP В СБОРЕ	3
54-1835	ЭЛЕМЕНТ ФИЛЬТРУЮЩИЙ ЩЕЛЕВОЙ 100 мкм	2
54-1836	ГОЛОВА И ФИЛЬТР В СБОРЕ 0,009" НЕРЖ. СТАЛЬ	2
54-1838	ФИТИНГ ВОЗДУШНЫЙ	3
54-1870	ИНДИКАТОР	3
54-1876	ПРУЖИНА	3
54-1878	ПРУЖИНА	3
54-1964	ПРУЖИНА	2
54-1969	ВИНТ ВОЗДУШНОГО КЛАПАНА ДЛЯ КРАСКОРАСПЫЛИТЕЛЯ 43P	3
54-2003	ПРУЖИНА (102-3430)	3
54-2012	РУЧКА В СБОРЕ	3
54-2014	ГАЙКА	3
54-2017	РЕГУЛЯТОР SP В СБОРЕ	3
54-2065	КОЛЬЦО СТОПОРНОЕ	3
54-2066-5	УПЛОТНЕНИЕ (5 шт.)	3
54-2096-K5	КОМПЛЕКТ ШАЙБЫ	2
54-2168	ПРУЖИНА	3
54-2229-5	ПРОКЛАДКА (5 шт.)	2
54-2292	УПЛОТНЕНИЕ ИГЛЫ	3
54-232	ГАЙКА СТОПОРНАЯ	3
54-233	ШАЙБА ПЛУЖЕРА	3
54-236	ПРУЖИНА	3
54-2378	ГАЙКА ДИФФУЗОРА	3
54-2417	ГАЙКА УПЛОТНИТЕЛЬНАЯ	3
54-2418	ПРОКЛАДКА ВОЗДУШНОГО КЛАПАНА	3
54-2419	УПЛОТНЕНИЕ (ПФЭ)	2
54-2524	КОЛЬЦО СТОПОРНОЕ (ДЛЯ КРАСКОРАСПЫЛИТЕЛЯ 7N)	3
54-2527	ПРОКЛАДКА	3
54-261	ПЛУНЖЕР (КОЖА)	3
54-2927-5	КОМПЛЕКТ УПЛОТНЕНИЙ (5 шт.)	3
54-2928	КРЫШКА СЕДЛА – НЕРЖ. СТАЛЬНИКЕЛ.	3
54-2931	СЕДЛО (ДЛЯ КРАСКОРАСПЫЛИТЕЛЕЙ 500/510)	3
54-2956	ПРОВОД В СБОРЕ (ДЛЯ КРАСКОРАСПЫЛИТЕЛЕЙ 500, 510, 550 и 560)	3
54-2961	ПРУЖИНА	3
54-2964	ГАЙКА САЛЬНИКА	3
54-3009	ОСНОВАНИЕ СОПЛА В СБОРЕ (ДЛЯ КРАСКОРАСПЫЛИТЕЛЯ 7N)	3

Алфавитно-цифровой указатель

Артикул	Описание	Код наличия
54-302	МАНЖЕТА САЛЬНИКА (ДЛЯ КРАСКОРАСПЫЛИТЕЛЯ 21)	3
54-3042	КОРПУС МАТЕРИАЛЬНЫЙ ДЛЯ БЕЗВОЗДУШНОГО КРАСКОРАСПЫЛИТЕЛЯ 550 В СБОРЕ	3
54-304-5	ПРУЖИНА (5 шт.)	3
54-3051	МЕМБРАНА	3
54-3052	ПРУЖИНА ОЦИНКОВАННАЯ	3
54-3053	УПЛОТНЕНИЕ	3
54-3054	ПЛАСТИНА ОПОРНАЯ	3
54-3055	ШАЙБА 1" НЕРЖ. СТАЛЬ 303	3
54-3056	ШТОК (ДЛЯ КРАСКОРАСПЫЛИТЕЛЕЙ 550 и 560)	3
54-3059	ВИНТ ПОДШИПНИКА В СБОРЕ	3
54-306	ГАЙКА УПЛОТНИТЕЛЬНАЯ ВОЗДУХОНЕПРОНИЦАЕМАЯ	3
54-3060	КРЫШКА В СБОРЕ	3
54-307-5	УПЛОТНЕНИЕ (5 шт.)	3
54-308	ФИТИНГ ВОЗДУШНЫЙ 1/4" NPS	3
54-3085	КОЛПАЧОК СОПЛА В СБОРЕ (ДЛЯ КРАСКОРАСПЫЛИТЕЛЯ 500 и БЕЗВОЗДУШНЫХ КРАСКОРАСПЫЛИТЕЛЕЙ)	3
54-3116	КОМПЛЕКТ УПЛОТНЕНИЯ МАНЖЕТНОГО ТИПА	3
54-3121	КОМПЛЕКТ ЗАПАСНЫХ ЧАСТЕЙ ДЛЯ КРАСКОРАСПЫЛИТЕЛЯ 500	3
54-3122	РЕМКОМПЛЕКТ ДЛЯ КРАСКОРАСПЫЛИТЕЛЯ 570	3
54-321	КРЫШКА	3
54-323	ГАЙКА СТОПОРНАЯ РЕГУЛИРУЮЩЕГО ВИНТА	3
54-3263	ИГЛА ДЛЯ КРАСКОРАСПЫЛИТЕЛЯ 33 С НИЖ. ОГР.	3
54-329	ШАЙБА	3
54-332	УПЛОТНЕНИЕ ТОЛКАТЕЛЯ	3
54-333	РЕГУЛЯТОР БОКОВОГО ПОРТА	3
54-334-5	ТОЛКАТЕЛЬ (5 шт.)	3
54-3347	РЕГУЛЯТОР БОКОВОГО ПОРТА ДЛЯ КРАСКОРАСПЫЛИТЕЛЯ 2001	3
54-335	ВИНТ УСТАНОВОЧНЫЙ	3
54-337	КЛАПАН ВОЗДУШНЫЙ	3
54-3429	ШАЙБА	3
54-3454	КОРПУС МАТЕРИАЛЬНЫЙ В СБОРЕ	3
54-3461	ШПИЛЬКА	3
54-3465	ШАЙБА	3
54-3466	НАПРАВЛЯЮЩАЯ	3
54-3479	СЕДЛО	3
54-3481	ГАЙКА ФИКСАТОРА СЕДЛА	3
54-3504	ЗАГЛУШКА	3
54-3512	ШПИНДЕЛЬ В СБОРЕ	2
54-3513	КРЫШКА ШПИНДЕЛЯ КЛАПАНА	2
54-3515	КОРПУС ФИКСАТОРА УПЛОТНЕНИЯ	2
54-3518	ПРУЖИНА СИНЯЯ (КЛАПАН ИГЛЫ МАТЕРИАЛЬНЫЙ)	2
54-3520	ПРУЖИНА ЖЕЛТАЯ (РЕГУЛИРОВКА ВОЗДУШНОГО КЛАПАНА)	2
54-3523	ФИКСАТОР ПЛАТОНА	3
54-3531	КОЛЬЦО СТОПОРНОЕ	2
54-3533	ФИТИНГ ВПУСКНОЙ МАТЕРИАЛЬНЫЙ (НЕРЖ. СТАЛЬ)	3
54-3541	КОЖУХ	3
54-3542	РУЧКА РЕГУЛИРОВОЧНАЯ МАТЕРИАЛЬНОГО КЛАПАНА	3
54-3543	ВКЛАДЫШ ГОЛОВЫ (Mach 111)	2
54-3547	КРЮЧОК СПУСКОВОЙ	3
54-3553	ПРУЖИНА ВОЛНОВАЯ	3
54-3577	КОМПЛЕКТ ЗАПАСНЫХ ЧАСТЕЙ ДЛЯ КРАСКОРАСПЫЛИТЕЛЯ 95	3
54-3579	КОМПЛЕКТ ЗАПАСНЫХ ЧАСТЕЙ ДЛЯ КРАСКОРАСПЫЛИТЕЛЯ 95А	2
54-3582	КОРПУС ХРАПОВОГО МЕХАНИЗМА В СБОРЕ	3
54-3583	ВИНТ СТОПОРНЫЙ КОРПУСА	3
54-3589	КОМПЛЕКТ ЗАПАСНЫХ ЧАСТЕЙ ДЛЯ РАСПЫЛИТЕЛЕЙ 95G	3
54-3592	УПЛОТНЕНИЕ ФИТИНГА ДЛЯ ПОДАЧИ МАТЕРИАЛА	3
54-3603	КРЫШКА ИГЛЫ*	3
54-3604	ГАЙКА СТОПОРНАЯ ИГЛЫ	3
54-3605	РЕМКОМПЛЕКТ (BVRMACH 1 HVLP)	3
54-3606	РУЧКА РЕГУЛИРОВОЧНАЯ	3
54-3608	ВИНТ УПЛОТНИТЕЛЬНЫЙ (187987)	3
54-3691	ЧЕХЛЫ ДЛЯ АВТОМАТИЧЕСКОГО КРАСКОРАСПЫЛИТЕЛЯ (20 шт.)	3
54-3706	ПОРШЕНЬ В СБОРЕ	3
54-3707	ПРУЖИНА ВОЗВРАТНАЯ	2
54-3708	КРЫШКА ТОРЦЕВАЯ	3
54-3709	ГАЙКА СТОПОРНАЯ ЛАТУНЬ (189855)	2
54-3713	КОРПУС ИГЛЫ (180427)	2
54-3715	ВИНТ СТОПОРНЫЙ	3
54-3716	САЛЬНИК ВОЗДУШНОГО КЛАПАНА	2
54-3719	ПРУЖИНА МАТЕРИАЛЬНАЯ (160012)	2
54-372	ОСНОВАНИЕ СОПЛА В СБОРЕ	3
54-3720	РЕГУЛЯТОР БОКОВОГО ПОРТА ДЛЯ КРАСКОРАСПЫЛИТЕЛЯ 180445 В СБОРЕ	2
54-3721	ШПИНДЕЛЬ РАСПРЕДЕЛИТЕЛЯ	3
54-3722	ПОРШЕНЬ	3
54-3729	УПЛОТНЕНИЕ	2

Артикул	Описание	Код наличия
54-3731	РЕГУЛЯТОР 180425	2
54-3732	ГАЙКА СТОПОРНАЯ	3
54-3741	ФИТИНГ ВПУСКНОЙ МАТЕРИАЛЬНЫЙ	3
54-3742	ФИТИНГ ВПУСКНОЙ МАТЕРИАЛЬНЫЙ – MACH 1SL	3
54-3780	УПЛОТНЕНИЕ В СБОРЕ – MACH 2	3
54-3781	УПЛОТНЕНИЕ СОПЛА	3
54-380	КРОНШТЕЙН МОНТАЖНЫЙ КРАСКОРАСПЫЛИТЕЛЯ В СБОРЕ	3
54-3917	ВТУЛКА НАПРАВЛЯЮЩАЯ	3
54-3918	КЛЮЧ ГАЕЧНЫЙ	2
54-3919	КОМПЛЕКТ ВИНТА И ШПИЛЬКИ СПУСКОВОГО КРЮЧКА	3
54-3924	ЗАГЛУШКА С ПРОКЛАДКОЙ	3
54-3925	ПРОКЛАДКА	2
54-3928	ЗАГЛУШКА	3
54-3935	КОНТРОЛЬНЫЙ МАНОМЕТР ВОЗДУШНОГО СОПЛА (190165)	3
54-3941	ИГЛА ABSS В СБОРЕ	2
54-3946	РЕГУЛЯТОР SPC #6 (ЗАМЕНА ДЛЯ ПОЗ. 54-3915)	3
54-3952	ИГЛА В СБОРЕ ДЛЯ РАСПЫЛИТЕЛЯ 905VT	3
54-3966	ШТОК ИГЛЫ 94VT В СБОРЕ	3
54-3968	ШТОК ИГЛЫ 905VT В СБОРЕ	3
54-3980	КОМПЛЕКТ ЗАПАСНЫХ ЧАСТЕЙ ДЛЯ MACH 1A	2
54-3986	ЗАГЛУШКА 1/8" NPT С ШЕСТИГР. ГОЛОВКОЙ	3
54-4023	ИГЛА 91F В СБОРЕ	3
54-4024	ИГЛА	3
54-4026	ИГЛА 94F В СБОРЕ	3
54-4029	ИГЛА 97F В СБОРЕ	3
54-4034	ШТОК ИГЛЫ 92F	3
54-4036	ШТОК ИГЛЫ 94F	3
54-4039	ШТОК ИГЛЫ 97F	2
54-4107	ФИТИНГ ВПУСКНОЙ МАТЕРИАЛЬНЫЙ	3
54-4109	ИГЛА ATSS В СБОРЕ	3
54-4119	КЛАПАН ВОЗДУШНЫЙ В СБОРЕ	3
54-4123	КОЛЬЦО СТОПОРНОЕ	3
54-4124	ВКЛАДЫШ ГОЛОВЫ	3
54-4125	КРЫШКА ШПИНДЕЛЯ	3
54-4126	ШАЙБА НЕРЖ. СТАЛЬ	3
54-4127	КОРПУС ЗАДНИЙ	3
54-4128	РУЧКА РЕГУЛИРОВАНИЯ ПОТОКА МАТЕРИАЛА	3
54-4131	УПЛОТНЕНИЕ U-ОБРАЗНОЕ ПОДПРУЖИНЕННОЕ	3
54-4133	ЩЕТКА	2
54-4139	КОМПЛЕКТ ЗАПАСНЫХ ЧАСТЕЙ ДЛЯ КРАСКОРАСПЫЛИТЕЛЕЙ HVLP SUB	3
54-4210	ФИТИНГ ВПУСКНОЙ МАТЕРИАЛЬНЫЙ ДЛЯ КРАСКОРАСПЫЛИТЕЛЯ 95	3
54-4213	КЛЮЧ ГАЕЧНЫЙ ДЛЯ КРАСКОРАСПЫЛИТЕЛЯ 95	3
54-4215	ВКЛАДЫШ ГОЛОВЫ 95/95A	2
54-4216	РЕГУЛЯТОР SP В СБОРЕ	3
54-4225	ФИТИНГ ВПУСКНОЙ МАТЕРИАЛЬНЫЙ ДЛЯ КРАСКОРАСПЫЛИТЕЛЯ 95	3
54-4233	ВКЛАДЫШ ГОЛОВЫ ДЛЯ КРАСКОРАСПЫЛИТЕЛЯ 95	3
54-4251	КОМПЛЕКТ КРЫШКИ БАЧКА (3 шт.)	3
54-4261	КОМПЛЕКТ ДЛЯ ПЕРЕБОРУДОВАНИЯ УПЛОТНЕНИЯ LINDL	2
54-4263	ГАЙКА УПЛОТНИТЕЛЬНАЯ	2
54-4264	ПЕРЕХОДНИК САЛЬНИКА	2
54-4265	УПЛОТНЕНИЕ ИГЛЫ (ПТФЭ)	2
54-4266	УПЛОТНЕНИЕ СМЕННОЕ	2
54-4267	ПРУЖИНА СТАЛЬ STS	2
54-4270	КРЫШКА ИГЛЫ ДЛЯ АВТОМАТИЧЕСКИХ КРАСКОРАСПЫЛИТЕЛЕЙ	3
54-4278	КОМПЛЕКТ ЗАПАСНЫХ ЧАСТЕЙ ДЛЯ MACH 1SL	2
54-4343	РЕГУЛЯТОР SP В СБОРЕ ДЛЯ MACH 1SL	3
54-4356	МАНОМЕТР ИСПЫТАТЕЛЬНЫЙ СЖАТОГО ВОЗДУХА 93P В СБОРЕ	3
54-4359	ШПИЛЬКА СПУСКОВОГО КРЮЧКА	3
54-4360	КРЮЧОК СПУСКОВОЙ ДЛЯ ВЕРСИИ С ВЕРХНИМ БАЧКОМ	3
54-4364	РЕГУЛЯТОР БОКОВОГО ПОРТА В СБОРЕ	3
54-4367	РЕМКОМПЛЕКТ ДЛЯ M1-G	3
54-4368	ВКЛАДЫШ ГОЛОВЫ ДЛЯ M1-G	3
54-4369-5	КОЛЬЦО УПЛОТНИТЕЛЬНОЕ НЕЙЛОН (5 шт.)	2
54-4370	КАРТРИДЖ УПЛОТНЕНИЯ В СБОРЕ	3
54-4382	ИГЛА M1-G SL В СБОРЕ	2
54-4383	ИГЛА 94VT В СБОРЕ (M1-G/SL)	3
54-4384	ИГЛА 901VT В СБОРЕ (M1-G/SL)	3
54-4390	ИГЛА 94F В СБОРЕ (M1-G/SL)	3
54-4391	ИГЛА 97F В СБОРЕ (M1-G/SL)	3
54-440	МАНЖЕТА САЛЬНИКА	3
54-4458	БАЧОК ВЕРХНИЙ В СБОРЕ – 120 мл	2
54-4462	КРЮЧОК СПУСКОВОЙ	3
54-4478	КОМПЛЕКТ ЗАПАСНЫХ ЧАСТЕЙ ДЛЯ SUB SL и SLG	3
54-4493	ИГЛА В СБОРЕ (SUB)	3

Артикул	Описание	Код наличия
54-4494	КЛАПАН ИГЛЫ (CJB SLG)	3
54-4511	ФИТИНГ ВПУСКНОЙ МАТЕРИАЛЬНЫЙ В СБОРЕ	3
54-4531	ПРОСТАВКА УПЛОТНИТЕЛЬНОГО КОЛЬЦА	3
54-4539	КРЫШКА БАЧКА (3 шт.)	3
54-4540	ФИТИНГ ВПУСКНОЙ МАТЕРИАЛЬНЫЙ В СБОРЕ	3
54-4542	ГАЙКА УПЛОТНИТЕЛЬНАЯ В СБОРЕ	3
54-4553	ФИТИНГ ВПУСКНОЙ МАТЕРИАЛЬНЫЙ	3
54-4557	РЕГУЛЯТОР БОКОВОГО ПОРТА 9SSL В СБОРЕ	3
54-4559	КОМПЛЕКТ ЗАПАСНЫХ ЧАСТЕЙ ДЛЯ 9SSL	3
54-4720	БАЧОК ВЕРХНИЙ В СБОРЕ – 1 л	3
54-4726-К	КОМПЛЕКТ КОРПУСА ДИСКА	2
54-4906	ТРУБКА МАТЕРИАЛЬНАЯ В СБОРЕ	2
54-4909	КЛАПАН ВОЗДУШНЫЙ В СБОРЕ	3
54-4910	ФИКСАТОР СПУСКОВОГО КРЮЧКА (AA1500/AA4000)	3
54-4911	ШТИФТ ФИКСАТОРА СПУСКОВОГО КРЮЧКА (AA1500/4000)	3
54-4912	ПРУЖИНА ВОЛНОВАЯ ФИКСАТОРА СПУСКОВОГО КРЮЧКА	3
54-4923	ПРОКЛАДКА ГОЛОВЫ ПЕРЕДНЯЯ	2
54-4925	ГАЙКА СТОПОРНАЯ ФИТИНГА ВПУСКНОГО МАТЕРИАЛЬНОГО	3
54-4926	СЕДЛО МАТЕРИАЛЬНОЕ (СВМПЭ)	2
54-4937	КРЮЧОК СПУСКОВОЙ (AA1500/4000)	3
54-4938	ШПИЛЬКА СПУСКОВОГО КРЮЧКА (AA1500/4000)	3
54-4941	ГАЙКА	3
54-4942	МУФТА ТРУБКИ	3
54-4943	КРОНШТЕЙН ОПОРНЫЙ ТРУБКИ МАТЕРИАЛЬНОЙ	3
54-4944	ФИТИНГ ВПУСКНОЙ ТРУБКИ МАТЕРИАЛЬНОЙ	3
54-4947	ПРОСТАВКА КРОНШТЕЙНА ОПОРНОГО	3
54-4955	КОЛЬЦО СТОПОРНОЕ ВОЗДУШНОЙ ГОЛОВЫ	2
54-4960	СЕДЛО МАТЕРИАЛЬНОЕ (ТВЕРДОСПЛАВНОЕ)	2
54-4962	УПЛОТНЕНИЕ ВЫСОКОГО ДАВЛЕНИЯ ЗАДНЕЕ В СБОРЕ	3
54-4970	РЕМКОМПЛЕКТ ДЛЯ AA1500	3
54-4975	ФИТИНГ ВОЗДУШНЫЙ ВСТАВНОЙ	3
54-4976-КЗ	ФИТИНГ ВПУСКНОЙ ВОЗДУШНЫЙ ВСТАВНОЙ С ЗАЩЕЛКОЙ	3
54-4978	ГОЛОВА ВОЗДУШНАЯ AA-4 (AA4000)	2
54-4980	ГОЛОВА ВОЗДУШНАЯ AA-2 (AA1500/4000)	3
54-4983	СОПЛОДЕРЖАТЕЛЬ В СБОРЕ	2
54-4986	ФИТИНГ ВПУСКНОЙ ГОЛОВЫ ВЫСОКОГО ДАВЛЕНИЯ	3
54-4993	РЕМКОМПЛЕКТ ДЛЯ AA4000	2
54-4994	КОМПЛЕКТ ДЛЯ ОЧИСТКИ	3
54-526	КЛАПАН ИГЛЫ 269CSS ДЛЯ КРАСКОРАСПЫЛИТЕЛЯ 21	3
54-5301	КОМПЛЕКТ ДЛЯ ПЕРЕОБОРУДОВАНИЯ AA10 (AA4000)	3
54-5303	РЕМКОМПЛЕКТ УПЛОТНИТЕЛЬНОГО КОЛЬЦА ПОРШНЯ	3
54-5307	КОМПЛЕКТ МЯГКИХ УПЛОТНЕНИЙ	3
54-5310	КАРТРИДЖ МАТЕРИАЛЬНЫЙ В СБОРЕ	2
54-5312	ТЯГА ШАРОВА В СБОРЕ	3
54-5315	ПОРШЕНЬ В СБОРЕ	3
54-5316	ГАЙКА СТОПОРНАЯ ЦАНГИ	3
54-5317	ЦАНГА	3
54-5325	ГОЛОВА КРАСКОРАСПЫЛИТЕЛЯ	3
54-5328	РЕГУЛЯТОР БОКОВОГО ПОРТА В СБОРЕ	2
54-5332	ПРУЖИНА ВОЗВРАТНАЯ ПОРШНЯ	3
54-5333-К6	ВИНТ С ВНУТРЕННИМ ШЕСТИГРАННИКОМ ФИКСИРУЮЩИЙ (6 шт.)	3
54-5340	ФИКСАТОР ФИЛЬТРА	3
54-5343	СОПЛО РЕВЕРСИВНОЕ (ПОВОРОТНОЕ)	3
54-5345	ГОЛОВА ВОЗДУШНАЯ AA10/КОЛЬЦО/СОПЛО РЕВЕРСИВНОЕ (ПОВОРОТНОЕ) (AA4000)	2
54-5346	ГОЛОВА ВОЗДУШНАЯ AA10 В СБОРЕ	3
54-5347	ГОЛОВА ВОЗДУШНАЯ AA10 БЕЗ ДОП. КОМПЛЕКТАЦИИ	2
54-5350	КАРТРИДЖ НИЗКОГО ДАВЛЕНИЯ В СБОРЕ (MAG)	3
54-5355	ПОРШЕНЬ В СБОРЕ ДЛЯ АВТОМАТИЧЕСКИХ КРАСКОРАСПЫЛИТЕЛЕЙ HVLP	3
54-5357	ПРУЖИНА ВОЗВРАТНАЯ КЛАПАНА ИГЛЫ	3
54-5365	ИГЛА 90SF В СБОРЕ	3
54-5446	КАРТРИДЖ В СБОРЕ	3
54-5447	КАРТРИДЖ В СБОРЕ	2
54-5458	СПУСКОВОЙ КРЮЧОК ДЛЯ КРАСКОРАСПЫЛИТЕЛЯ 2100	3
54-5464	СПУСКОВОЙ КРЮЧОК ДЛЯ КРАСКОРАСПЫЛИТЕЛЯ 2100	3
54-5621-5	УПЛОТНЕНИЕ (5 шт.)	3
54-5709-К10	КОМПЛЕКТ УПЛОТНЕНИЙ ФИЛЬТРА (10 шт.)	3
54-5711-К5	УПЛОТНЕНИЕ СЕДЛА PIT BULL (5 шт.)	3
54-5721	ЗАЩИТА СПУСКОВОГО КРЮЧКА	3
54-5730-К5	ФИЛЬТР МАТЕРИАЛЬНЫЙ 60 меш (5 шт.)	3
54-5731-К5	ФИЛЬТР МАТЕРИАЛЬНЫЙ 100 меш (5 шт.)	3
54-5760	РЕМКОМПЛЕКТ ДЛЯ КРАСКОРАСПЫЛИТЕЛЯ	3
54-5780	ТРУБКА В СБОРЕ	2
54-5793	ДЕРЖАТЕЛЬ ДЛЯ СОПЛА РЕВЕРСИВНОГО (ПОВОРОТНОГО) TWIST TIP	3
54-5794	ДЕРЖАТЕЛЬ ДЛЯ ПЛОСКОГО СОПЛА	2

Артикул	Описание	Код наличия
54-5795-К	КОМПЛЕКТ ПЛОСКОГО СОПЛА ДЛЯ ГОЛОВЫ ВОЗДУШНОЙ HVLP	2
54-5797-К	КОМПЛЕКТ ПЛОСКОГО СОПЛА ДЛЯ ГОЛОВЫ ВОЗДУШНОЙ TRANSTECH	2
54-5799-К	СЕДЛО МАТЕРИАЛЬНОЕ, ПЛОСКОЕ СОПЛО, TC	2
54-5815	КЛАПАН РАСПРЕДЕЛИТЕЛЯ В СБОРЕ	2
54-5826	ИГЛА AA4400M, ПРУЖИНА И СЕДЛО ПРУЖИНЫ	2
54-5827	КОМПЛЕКТ КРОНШТЕЙНА И ВИНТА ДЛЯ ФИЛЬТРА	2
54-5829	КОМПЛЕКТ ВТУЛКИ КОРПУСА И ПРОКЛАДОК	2
54-5832-К	СЕДЛО МАТЕРИАЛЬНОЕ, TWIST TIP, TC	2
54-5833-К	СОПЛО МАТЕРИАЛЬНОЕ И ПРОКЛАДКА (TWIST TIP) 1600	3
54-5835	КОМПЛЕКТ СПУСКОВОГО КРЮЧКА, ВИНТА И ГАЙКИ	2
54-5838	ФИТИНГ ПОВОРОТНЫЙ И ГАЙКА ПЕРЕХОДНИКА ФИЛЬТРА	2
54-5850	ЗАГЛУШКА	2
54-5878-К	КОМПЛЕКТ ВОЗДУШНОЙ ГОЛОВЫ 9X H+ (ЧЕРНАЯ)	2
54-5890	ГОЛОВА ВОЗДУШНАЯ AA10	1
54-5890-К	КОМПЛЕКТ ВОЗДУШНОЙ ГОЛОВЫ AA10 В СБОРЕ	2
54-5897	ФИТИНГ ВПУСКНОЙ МАТЕРИАЛЬНЫЙ JIS #5	3
54-5924-К	КОМПЛЕКТ ВОЗДУШНОЙ ГОЛОВЫ TWIST TIP HVLP	2
54-5925-К	КОМПЛЕКТ ВОЗДУШНОЙ ГОЛОВЫ TWIST TIP TLTECH	2
54-5930	ВИНТ СТОПОРНЫЙ	3
54-5937	КЛАПАН ВОЗДУШНЫЙ И ИГЛА МАТЕРИАЛЬНАЯ В СБОРЕ	2
54-6001	ПРОСТАВКА ПРУЖИНЫ	3
54-6003	ВИНТ РЕГУЛИРОВОЧНЫЙ С КЛАПАНОМ	3
54-6018	КРЮЧОК СПУСКОВОЙ КОРОТКИЙ ШТАМПОВАННЫЙ ДЛЯ ТРОПНУ AA	3
54-6029-К	КОЛЬЦО СТОПОРНОЕ С УПЛОТНЕНИЯМИ	1
54-6030-К	ГОЛОВА ВОЗДУШНАЯ AA 10+ HVLP В СБОРЕ	3
54-6031-К	СОПЛОДЕРЖАТЕЛЬ AG364	1
54-6102-КЗ	ОТРАЖАТЕЛЬ/СЕПАРАТОР (3 шт.)	3
54-6106	БАЧОК ВЕРХНИЙ В СБОРЕ (АЛЮМИНИЙ)	3
54-6109	ШПИНДЕЛЬ ВОЗДУШНОГО КЛАПАНА	3
54-6111	РУЧКА РЕГУЛИРОВКИ ИГЛЫ	3
54-6112	ФИТИНГ ВПУСКНОЙ ВОЗДУШНЫЙ	3
54-6120	КОЛЬЦО СТОПОРНОЕ ВОЗДУШНОЙ ГОЛОВЫ В СБОРЕ	3
54-6122	КЛАПАН БОКОВОГО ПОРТА В СБОРЕ	3
54-6130-К	КОМПЛЕКТ УПЛОТНЕНИЯ ИГЛЫ	3
54-6131-К	КОМПЛЕКТ ДЛЯ РЕМОНТА ВОЗДУШНОГО КЛАПАНА	2
54-6132-К	КОМПЛЕКТ ВИНТА И ГАЙКИ СПУСКОВОГО КРЮЧКА	3
54-6133-КЗ	ПРУЖИНА/СЕДЛО ПРУЖИНЫ В СБОРЕ (3 шт.)	2
54-6134-К	КОМПЛЕКТ ПРУЖИНЫ И СЕДЛА ПРУЖИНЫ ИГЛЫ	3
54-6140-К	КОМПЛЕКТ ДЛЯ ИСПЫТАНИЯ ВОЗДУШНОЙ ГОЛОВЫ #11С	3
54-6141-К	КОМПЛЕКТ ДЛЯ ИСПЫТАНИЯ ВОЗДУШНОЙ ГОЛОВЫ #12С	3
54-6142-К	КОМПЛЕКТ ДЛЯ ИСПЫТАНИЯ ВОЗДУШНОЙ ГОЛОВЫ #14С	3
54-6146-К	КОМПЛЕКТ ДЛЯ ИСПЫТАНИЯ ВОЗДУШНОЙ ГОЛОВЫ #22L	3
54-6147-К	КОМПЛЕКТ ДЛЯ ИСПЫТАНИЯ ВОЗДУШНОЙ ГОЛОВЫ #23L	3
54-6151-К	КОМПЛЕКТ ДЛЯ ИСПЫТАНИЯ ВОЗДУШНОЙ ГОЛОВЫ #31N	3
54-6152-К	КОМПЛЕКТ ДЛЯ ИСПЫТАНИЯ ВОЗДУШНОЙ ГОЛОВЫ #32N	3
54-6153-К	КОМПЛЕКТ ДЛЯ ИСПЫТАНИЯ ВОЗДУШНОЙ ГОЛОВЫ #33N	3
54-6190	БАЧОК ВЕРХНИЙ ТРОПНУ	2
54-6211	КОЛЬЦО СТОПОРНОЕ ГОЛОВЫ ВОЗДУШНОЙ В СБОРЕ	3
54-6215-К5	ОТРАЖАТЕЛЬ/СЕПАРАТОР (5 шт.)	2
54-6216	КЛАПАН БОКОВОГО ПОРТА В СБОРЕ	3
54-6218	КРЮЧОК СПУСКОВОЙ (ДЛЯ МИНИКРАСКОРАСПЫЛИТЕЛЯ)	3
54-6220	ШПИНДЕЛЬ ВОЗДУШНОГО КЛАПАНА (ДЛЯ МИНИКРАСКОРАСПЫЛИТЕЛЯ)	3
54-6223-К	ПРУЖИНА/СЕДЛО ПРУЖИНЫ (ДЛЯ МИНИКРАСКОРАСПЫЛИТЕЛЯ)	3
54-6226	КОМПЛЕКТ ДЛЯ ИСПЫТАНИЯ ВОЗДУШНОЙ ГОЛОВЫ HVLP	3
54-6228-К	КОМПЛЕКТ ВИНТА И ГАЙКИ СПУСКОВОГО КРЮЧКА	3
54-6309	РУЧКА РЕГУЛИРОВКИ ИГЛЫ	3
54-710	ВИНТ МОНТАЖНЫЙ ДЛЯ КРЕПЛЕНИЯ ГОЛОВЫ	3
54-714	ЗАГЛУШКА	3
54-721	ФИКСАТОР	3
54-722-5	УПЛОТНЕНИЕ БАЧКА МАНЖЕТНОГО ТИПА (5 шт.)	3
54-723-5	ПРОКЛАДКА (5 шт.)	3
54-724	КОРПУС РЕГУЛЯТОРА МАТЕРИАЛЬНОГО В СБОРЕ	3
54-727	КОЛЬЦО РЕГУЛЯТОРА МАТЕРИАЛЬНОГО	3
54-728	ПРУЖИНА	3
54-728-5	ПРУЖИНА (5 шт.)	3
54-738-5	УПЛОТНЕНИЕ (5 шт.)	3
54-744	ШТОК КЛАПАНА ВОЗДУШНОГО В СБОРЕ	3
54-747-5	УПЛОТНЕНИЕ (5 шт.)	3
54-749-5	ПРОКЛАДКА (5 шт.)	3
54-750-5	ПРУЖИНА (5 шт.)	2
54-7508	ПРУЖИНА	2
54-751	КОРПУС ВОЗДУШНОГО КЛАПАНА	3
54-7510-К	КОМПЛЕКТ КРОНШТЕЙНА	2
54-7511-К	КОМПЛЕКТ ДИФФУЗОРА	2

Алфавитно-цифровой указатель

Артикул	Описание	Код наличия
54-7512	ИГЛА В СБОРЕ	2
54-7518-K	КОМПЛЕКТ МОНТАЖНЫЙ ТРУБКИ ДЛЯ ПОДАЧИ МАТЕРИАЛА	3
54-7519-K	КОМПЛЕКТ ФИКСАТОРОВ ДЛЯ ШЛАНГА	3
54-7523-K	КОМПЛЕКТ МОНТАЖНЫЙ ТРУБКИ ДЛЯ ПОДАЧИ МАТЕРИАЛА	3
54-7527	ТЕПЛОЗАЩИТА	3
54-753	КРЮЧОК СПУСКОВОЙ В СБОРЕ	3
54-7530-K	КОМПЛЕКТ ЗАДНЕЙ КРЫШКИ	2
54-7537-K	КОМПЛЕКТ ГАЙКИ ДИФФУЗОРА	3
54-7539-K2	КРЕПЛЕНИЕ TWIST TIP (2 шт.)	2
54-759	ВИНТ СПУСКОВОГО КРЮЧКА	3
5-476	КЛЮЧ	3
54-760	ШПИЛЬКА СПУСКОВОГО КРЮЧКА	3
54-765	ГАЙКА УПЛОТНИТЕЛЬНАЯ	3
54-768	ФИТИНГ	3
54-788	ФИТИНГ	3
54-806	ЗАГЛУШКА (ДЛЯ КРАСКОРАСПЫЛИТЕЛЕЙ 7D и 7E2)	3
54-817	ГАЙКА УПЛОТНИТЕЛЬНАЯ	3
54-839	ПРУЖИНА	3
54-864	КОЛЬЦО СТОПОРНОЕ	3
54-918-5	ПРОКЛАДКА (5 шт.)	2
54-987	ФИЛЬТР СЕТЧАТЫЙ 100 меш	3
5500000-H	MAGIC FLOW2-2K 1P1C2S2GFM	3
5500000-L	MAGIC FLOW2-2K 1P1C2S2GFM	3
5500001-H	MAGIC FLOW2-2K-C4	3
5500001-L	MAGIC FLOW2-2K-C4	3
5500002-H	MAGIC FLOW2-2K-C6	3
5500002-L	MAGIC FLOW2-2K-C6	3
5500003-H	MAGIC FLOW2-2K-C4C4 1P1C2S2COR	3
5500003-L	MAGIC FLOW2-2K-C4C4 1P1C2S2COR	3
5500004-H	MAGIC FLOW2-2K-C6C4 1P1C2S2COR	3
5500004-L	MAGIC FLOW2-2K-C6C4 1P1C2S2COR	3
5500009	MAGIC FLOW2 ЭЛЕКТРИЧЕСКИЙ	3
5500010	КОМПЛЕКТ ДЛЯ ПОДКЛЮЧЕНИЯ ДОПОЛНИТЕЛЬНОГО КРАСКОРАСПЫЛИТЕЛЯ ДЛЯ MAGIC FLOW2	3
5500011	КОМПЛЕКТ ДЛЯ ПОДКЛЮЧЕНИЯ ДОПОЛНИТЕЛЬНОГО КРАСКОРАСПЫЛИТЕЛЯ ДЛЯ MAGIC FLOW2 (ВЗРЫВОЗАЩИТА)	3
5500020	КОМПЛЕКТ ОБОРУДОВАНИЯ ДЛЯ ОБМЕНА ДАННЫМИ С РОБОТОМ ДЛЯ MAGIC FLOW2	3
5500021	РАСПЫЛИТЕЛЬ ДИСТАНЦИОННОГО УПРАВЛЕНИЯ СВЕТОДИОДНЫЙ ВЗРЫВОЗАЩИЩЕННЫЙ ДЛЯ MAGIC FLOW2	3
5500030	КОМПЛЕКТ ВЗРЫВОЗАЩИТЫ № 1 ДЛЯ MAGIC FLOW2	3
5500031	КОМПЛЕКТ ВЗРЫВОЗАЩИТЫ № 2 ДЛЯ MAGIC FLOW2	3
5500032	КОМПЛЕКТ ВЗРЫВОЗАЩИТЫ № 3 ДЛЯ MAGIC FLOW2	3
5500040	АТОМАЙЗЕР ДЛЯ MAGIC FLOW2	3
5500041	БЛОК ПРАВЛЕНИЯ КАМЕРОЙ ДЛЯ ПРОМЫВКИ КРАСКОРАСПЫЛИТЕЛЕЙ ДЛЯ MAGIC FLOW2	3
5500051	РАСПЫЛИТЕЛЬ ДИСТАНЦИОННОГО УПРАВЛЕНИЯ MAGIC FLOW2 COLOUR DIST 2V	3
5500052	РАСПЫЛИТЕЛЬ ДИСТАНЦИОННОГО УПРАВЛЕНИЯ MAGIC FLOW2 COLOUR DIST 3V	3
5500053	РАСПЫЛИТЕЛЬ ДИСТАНЦИОННОГО УПРАВЛЕНИЯ MAGIC FLOW2 COLOUR DIST 4V	3
5500061	КОМПЛЕКТ ДОРАБОТКИ ДЛЯ MAGIC FLOW2 3K (ВЗРЫВОЗАЩИТА)	3
5500100-10	КОМПЛЕКТ ДОРАБОТКИ – КАБЕЛЬ ВЛУЕМИХ 10 м	3
5500100-15	КОМПЛЕКТ ДОРАБОТКИ – КАБЕЛЬ ВЛУЕМИХ 15 м	3
5500100-20	КОМПЛЕКТ ДОРАБОТКИ – КАБЕЛЬ ВЛУЕМИХ 20 м	3
55-625	КОЛЬЦО УПЛОТНИТЕЛЬНОЕ	3
55-828	РЕГУЛЯТОР БОКОВОГО ПОРТА В СБОРЕ	3
55-846-5	УПЛОТНЕНИЕ (5 шт.)	3
55-847	ГАЙКА УПЛОТНИТЕЛЬНАЯ	3
55994-28	ШЛАНГ ПТФЭ, ФЭП – НАР. ДИАМ. 1/4" (цена за метр)	3
56-164	ГАЙКА УПЛОТНИТЕЛЬНАЯ	3
5627-00	НОЖКА РЕЗИНОВАЯ	3
5636-00	ЗАГЛУШКА	3
5676-00	РЕЗИСТОР 1,5Ω 2%	3
5677-00	РЕЗИСТОР ВЫСОКОВОЛЬТНЫЙ	3
57-116	СПУСКОВОЙ КРЮЧОК (ДЛЯ КРАСКОРАСПЫЛИТЕЛЯ 190)	3
57-117-5	ВАЛ	3
57-13-1	НИППЕЛЬ (двусторонняя наружн. резьба), NPT X NPS/BSPP	3
57-92	СОПЛО НАРУЖНОЕ (140В)	3
5875-00	ОПОРА КРАСКОНАГНЕТАТЕЛЬНОГО БАКА НА 55 gal (205 л) В СБОРЕ	2
59-10	РЕГУЛЯТОР МАТЕРИАЛЬНЫЙ ДЛЯ WREN ТИПА «В»	3
59-10006	КОМПЛЕКТ WREN ТИПА «В» #2	3
59-102	РЕМКОМПЛЕКТ ДЛЯ WREN	3
59-299	МИНИ-ДАТЧИК	3
59-3	КНОПКА ПУСКОВАЯ WREN В СБОРЕ	3
59-369	ДАТЧИК – 1/8" NPT	3
59-60	ШЛАНГ ВОЗДУШНЫЙ В СБОРЕ – 1,8 м	3
59-81	БАЧОК 60 мл В СБОРЕ (ПЛАСТИК)	3
59972-00	СМАЗКА 4 ТЮБИКА ПО 30 мл	1
59501002G	УПЛОТНЕНИЕ ВЕРХНЕЙ КРЫШКИ	3

Артикул	Описание	Код наличия
5X8-14-SG	ФИТИНГ 1/4" NPS (F) / ШЛАНГ 5x8	3
5X8-14-SG-B	ФИТИНГ ШЛАНГОВЫЙ 1/4" BSP (F) С ЗАЩИТНОЙ ПРУЖИНОЙ	3
5X8-38-SG	ФИТИНГ ШЛАНГОВЫЙ 3/8" NPS (F) С ЗАЩИТНОЙ ПРУЖИНОЙ, ДЛЯ ШЛАНГА 5x8	3
5X8-38-SG-90	ФИТИНГ ШЛАНГОВЫЙ 3/8" NPS (F) УГЛОВОЙ 90°, С ЗАЩИТНОЙ ПРУЖИНОЙ, ДЛЯ ШЛАНГА 5x8	3
5X8-38-SG-B	ФИТИНГ 3/8" BSP (F) / ШЛАНГ 5x8	3
6.8X13-14-SG-B	ФИТИНГ ШЛАНГОВЫЙ 1/4" BSP (F)	3
6000800100	ЕРШ Ø17 мм	3
6000800400	ЕРШ Ø10 мм	3
6000914000	СОПЛО МАТЕРИАЛЬНОЕ, ПРОХОД 1,8 мм	3
6000914100	СОПЛО МАТЕРИАЛЬНОЕ ПРОХОД 2,1 мм	3
6000914200	СОПЛО МАТЕРИАЛЬНОЕ ПРОХОД 2,7 мм	3
6000927500	ИГЛА СТАЛЬНАЯ 0,7 мм	3
6000928700	СОПЛО МАТЕРИАЛЬНОЕ 3,7 мм	3
6000928900	ИГЛА 57	3
6000987600	СОПЛО МАТЕРИАЛЬНОЕ H2,1 TC	3
6000988100	ИГЛА H07	3
600100621	УПЛОТНЕНИЕ	3
6001027600	СОПЛО МАТЕРИАЛЬНОЕ 1-7, ПРОХОД 1,2 мм	3
6001045100	СОПЛО МАТЕРИАЛЬНОЕ 6,5 мм	3
6001045300	ИГЛА	3
6001076800	СОПЛО МАТЕРИАЛЬНОЕ H 1,8 мм	3
6001096600	СОПЛО МАТЕРИАЛЬНОЕ 0,8 мм В 0,8	3
6001096670	СОПЛО МАТЕРИАЛЬНОЕ СЕРТИФИЦИРОВАННОЕ В 0,8	3
6001099900	СОПЛО МАТЕРИАЛЬНОЕ 1,3 мм	3
6001106800	СОПЛО МАТЕРИАЛЬНОЕ 1,1 мм	3
6001109200	СОПЛО МАТЕРИАЛЬНОЕ ЗАКАЛЕННОЕ	3
6001124100	МУФТА ШЛАНГОВАЯ	3
6001129570	СОПЛО МАТЕРИАЛЬНОЕ 0,5 СЕРТИФИЦИРОВАННОЕ	3
6001147100	ИГЛА ПЛАСТИКОВАЯ, P07	3
6001147800	СОПЛО МАТЕРИАЛЬНОЕ P1,8	3
6001171700	СОПЛО МАТЕРИАЛЬНОЕ 0,3 С	3
6001509200	ВИНТ (НЕРЖ. СТАЛЬ)	3
6003216700	КОРПУС КЛАПАНА	3
6003231205	МУФТА ЗУБЧАТАЯ	3
6003578300	МУФТА	3
6003578481	ВИНТ ЕССО 60/65 2001-12-UP В СБОРЕ	3
6003578600	ИГЛА	3
6003578698	ИГЛА 4 мм E70-A00470 НЕРЖ. СТАЛЬ	3
6003578900	ПРУЖИНА Dm=6,3 T=1,25 Lo=25	3
6003579446	ПРУЖИНА СТАЛЬ STS	3
6003579500	УПЛОТНЕНИЕ КОЛЬЦЕВОЕ ПОДВИЖНОЕ	3
6003579600	ПОРШЕНЬ	3
6003579680	ПОРШЕНЬ 3 мм В СБОРЕ	3
6003579815	РУЧКА РЕГУЛИРОВОЧНАЯ	3
6003581000	ИГЛА	3
6003584500	ВИНТ УПЛОТНЯЮЩИЙ	3
6003586100	ПРОКЛАДКА	3
6003613628	ФИЛЬТР НЕРЖ. СТАЛЬ M28 x 1,5 (F) 30 меш	3
6003615100	КОМПЛЕКТ ДЛЯ РЕМОНТА ПНЕВМОДВИГАТЕЛЯ 4"	3
6003615346	КОМПЛЕКТ ДЛЯ РЕМОНТА LF430SLF660S	3
6003615530	КОМПЛЕКТ ДЛЯ РЕМОНТА EH LF647HDS ТЕФЛОН	3
6003615600	КОМПЛЕКТ ДЛЯ РЕМОНТА EH LF610S	3
6003656300	ИГЛА	3
6003656396	ИГЛА МАТЕРИАЛЬНАЯ HA0470	3
6003657200	КОМПЛЕКТ ДЛЯ РЕМОНТА ЕССО 60AS 3 мм	3
6003671000	КЛАПАН ПРУЖИННЫЙ	3
6003673202	КЛАПАН МЕМБРАННЫЙ	3
6003675200	ИГЛА МАТЕРИАЛЬНАЯ	3
6003688000	ТРУБКА 1/2"	3
6003688400	ТРУБКА 8/6 мм	3
6003703580	КОМПЛЕКТ УПЛОТНЕНИЙ (КОЖА) E 60A	3
6003758481	ВИНТ	3
6003897400	РУЧКА РЕГУЛИРОВОЧНАЯ	3
6003897500	ВТУЛКА E65AS	3
6003897600	ВТУЛКА E65AS	3
6003909500	КОМПЛЕКТ ДЛЯ РЕМОНТА	3
6003909535	КОМПЛЕКТ ДЛЯ РЕМОНТА ЕССО 35	3
6003917300	РУЧКА	3
6003920800	СОПЛО МАТЕРИАЛЬНОЕ G 0,8 HVLР	3
6003920870	СОПЛО МАТЕРИАЛЬНОЕ G 0,8 С	3
6003920900	СОПЛО МАТЕРИАЛЬНОЕ G 0,9	3
6003921100	СОПЛО МАТЕРИАЛЬНОЕ 1.1 HVLР	3
6003921400	СОПЛО МАТЕРИАЛЬНОЕ 1,4 мм	3
6003921470	СОПЛО МАТЕРИАЛЬНОЕ HVLР14С ДЛЯ E 70A	3

Артикул	Описание	Код наличия
6003921600	СОПЛО МАТЕРИАЛЬНОЕ 1,6 мм	3
6003921800	СОПЛО МАТЕРИАЛЬНОЕ 1,8 мм	3
6003922100	СОПЛО МАТЕРИАЛЬНОЕ	3
6003922700	СОПЛО МАТЕРИАЛЬНОЕ 2,7 мм	3
6003923200	ГОЛОВА ВОЗДУШНАЯ 6509	3
6003923231	ГОЛОВА ВОЗДУШНАЯ 6509 FIX4 АЛЮМИНИЙ	3
6003923274	ГОЛОВА ВОЗДУШНАЯ 6509 FIX-4 E-70A	3
6003923500	ГОЛОВА ВОЗДУШНАЯ 6511	3
6003923700	ГОЛОВА ВОЗДУШНАЯ 6514	3
6003923730	ГОЛОВА ВОЗДУШНАЯ 6514 FIX4 E60-65	3
6003924200	ГОЛОВА ВОЗДУШНАЯ	3
6003924600	ГОЛОВА ВОЗДУШНАЯ 6527	3
6003924695	ГОЛОВА ВОЗДУШНАЯ ПЛАСТИКОВАЯ В СБОРЕ P6527	3
6003928800	МАНОМЕТР 0-400 бар	3
6003936600	ИГЛА МАТЕРИАЛЬНАЯ P2107	3
6003956000	КЛАПАН ВОЗДУШНЫЙ В СБОРЕ	3
6003959300	ИГЛА МАТЕРИАЛЬНАЯ НА 001	3
6003965018	СОПЛО HVLP-N 1.8	3
6003975046	КОМПЛЕКТ ДЛЯ РЕМОНТА – СУХАЯ ЧАСТЬ НАСОСА EFA32BS	3
6003975900	КОМПЛЕКТ ДЛЯ РЕМОНТА M2P 20, МОКРАЯ ЧАСТЬ	3
6003977020	ПЛАСТИНА МОНТАЖНАЯ НЕРЖ. СТАЛЬ E70AS ДЛЯ УСТАНОВКИ НА РОБОТ-МАНИПУЛЯТОР	3
6003978600	ШЛАНГ МАТЕРИАЛЬНЫЙ (ФЭП 6/4 мм)	3
6003978800	ШЛАНГ МАТЕРИАЛЬНЫЙ (ФЭП 8/6 мм)	3
6003978946	ГАЙКА С ПРУЖИНОЙ (ШЛАНГ 4/4)	3
6003979051	ФИТИНГ OSE 10 ПОЛИУРЕТАН МЕХ. ОБР. 10 мм [3/8"]	3
6003979200	ШЛАНГ ВОЗДУШНЫЙ ПОЛИУРЕТАН 13 мм 1/2"	3
6003979806	ЕССО ERGOTUBE 6 м ФЭП 6/8 3/8"	3
6003979812	ЕССО ERGOTUBE 12 м ФЭП 6/8 3/8"	3
6003982741	МУФТА	3
6003993600	КРЮЧОК СПУСКОВОЙ	3
6003993901	ШТИФТ КЛАПАНА ЕССО 370R	3
6003996500	СОПЛО МАТЕРИАЛЬНОЕ M 1.5	3
6003997435	ЗАГЛУШКА 3/8"	3
6004001810	КОМПЛЕКТ ДЛЯ РЕМОНТА ЕССО 70A/AS	3
6004001900	КОМПЛЕКТ ПРОКЛАДКИ ЕССО 70 PF	3
6004001920	КОМПЛЕКТ ДЛЯ РЕМОНТА ЕССО 70/75 PF	3
6004002300	КОМПЛЕКТ ЕССО 360	3
6004009760	ПЕРЕХОДНИК ДЛЯ КРАСКОРАСПЫЛИТЕЛЯ СО СБРОСНЫМ КЛАПАНОМ	3
6004009900	ПЕРЕХОДНИК ДЛЯ КРАСКОРАСПЫЛИТЕЛЯ АВВ-3ННМ	3
6004010154	ОЧИСТИТЕЛЬ ЧАШКИ Ø90 мм	3
6004010156	ОЧИСТИТЕЛЬ ЧАШКИ Ø114,2 мм	3
6004011270	СОПЛО МАТЕРИАЛЬНОЕ F 1.2 C	3
6004011470	СОПЛО МАТЕРИАЛЬНОЕ F1.4 СЕРТИФИЦИРОВАННОЕ	3
6004012100	ШЛАНГ МАТЕРИАЛЬНЫЙ (ПТФЭ 8/6 мм)	3
6004012410	УПЛОТНЕНИЕ КРЫШКИ РЕЗИНОВОЕ	3
6004014747	НАПРАВЛЯЮЩАЯ	3
6004014819	ИГЛА С РЕЗЬБОЙ В СБОРЕ	3
6004015928	ИНСТРУМЕНТ ДЛЯ ВИНТА УПЛОТНЕНИЯ	3
6004015987	КОМПЛЕКТ ДЛЯ РЕМОНТА ИГЛЫ И ПОРШНЯ (СТАНДАРТНЫЙ)	3
6004015988	КОМПЛЕКТ ДЛЯ РЕМОНТА УПЛОТНИТЕЛЬНЫХ КОЛЕЦ	3
6004017530	ТРУБКА ПРОСТАВОЧНАЯ	3
6004017602	КРЫШКА E75AP	3
6004017604	ПОРШЕНЬ ДЛЯ ЕССО 75	3
6004017608	КОЛЬЦО ПРОСТАВОЧНОЕ	3
6004017611	ВСТАВКА ДЛЯ ПРОДУВКИ (СВМПЭ)	3
6004017616	ВИНТ УПЛОТНЯЮЩИЙ	3
6004017618	ВСТАВКА ДЛЯ ПРОДУВКИ (СВМПЭ)	3
6004017620	КОМПЛЕКТ ДЛЯ РЕМОНТА ВНУТРЕННИХ ДЕТАЛЕЙ E75AP	3
6004017633	УПЛОТНЕНИЕ ИГЛЫ	3
6004017686	ИГЛА МАТЕРИАЛЬНАЯ 4 мм HA0475 В СБОРЕ	3
6004017688	ИГЛА МАТЕРИАЛЬНАЯ 4 мм HA00475 В СБОРЕ	3
6004017696	ИГЛА 4 мм E75-A0475 НЕРЖ. СТАЛЬ	3
6004017698	ИГЛА 4 мм E75-A0475 НЕРЖ. СТАЛЬ	3
6004022506	МЕМБРАНА (РЕЗИНА)	3
6004022507	МЕМБРАНА (ПТФЭ)	3
6004022508	ПРУЖИНА	3
6004022590	КОМПЛЕКТ ДЛЯ РЕМОНТА FLOW COL 06	3
6004022592	КОЛЬЦО УПЛОТНИТЕЛЬНОЕ ДЛЯ FLOW COL 06	3
6004025000	РЕГУЛИРУЮЩИЙ ШАРОВЫЙ КЛАПАН НИЗКОГО ДАВЛЕНИЯ	3
6004026428	ВОЗДУХОНЕПРОНИЦАЕМОЕ УПЛОТНЕНИЕ ПНЕВМОДВИГАТЕЛЯ ЕССО 214S	3
6004026490	КОМПЛЕКТ ДЛЯ РЕМОНТА ПНЕВМОДВИГАТЕЛЯ ЕССО 214S	3
6004026521	ШАР 8	3
6004026522	СЕДЛО КЛАПАНА	3
6004026526	ШАР 14	3

Артикул	Описание	Код наличия
6004026528	СЕДЛО ВСАСЫВАЮЩЕГО КЛАПАНА	3
6004026570	КОМПЛЕКТ ВЕРХНЕГО УПЛОТНЕНИЯ (ПТФЭ)	3
6004026575	КОМПЛЕКТ НИЖНЕГО УПЛОТНЕНИЯ (ПТФЭ)	3
6004026591	КОМПЛЕКТ ДЛЯ РЕМОНТА 214S 328S (ПТФЭ)	3
6004026595	КОМПЛЕКТ ДЛЯ РЕМОНТА БЛОКА РЕГУЛИРОВАНИЯ	3
6004026629	ШТОК ПОРШНЯ 640S	3
6004026631	КОЛЬЦО УПЛОТНИТЕЛЬНОЕ НАР. РЕЗЬБА, НЕРЖ. СТАЛЬ	3
6004026633	СЕДЛО ПОРШНЯ	3
6004026634	ЦИЛИНДР НАСОСА 640S	3
6004026643	ОПОРА ФИЛЬТРА ПРУЖИННАЯ	3
6004026691	КОМПЛЕКТ ДЛЯ РЕМОНТА 640S (ПТФЭ)	3
6004027433	ПРОФИЛЬ ОПОРНЫЙ	3
6004027434	КОЛЬЦО УПЛОТНИТЕЛЬНОЕ	3
6004027435	СЕДЛО КЛАПАНА	3
6004027437	НАПРАВЛЯЮЩАЯ ШАРА	3
6004027441	ШАР 18	3
6004027501	МУФТА ФИЛЬТРА	3
6004027506	УПЛОТНЕНИЕ U-ОБРАЗНОЕ	3
6004027508	СЕДЛО ПЛОСКОЕ	3
6004027510	СЕДЛО СДВИЖНОЕ	3
6004027511	КОМПЛЕКТ УПЛОТНИТЕЛЬНОГО КОЛЬЦА	3
6004027512	КОЛЬЦО УПЛОТНИТЕЛЬНОЕ	3
6004027514	БОЛТ РАЗГРУЗОЧНЫЙ	3
6004027522	ПРИВОД	3
6004027523	ШТОК ПРИВОДА	3
6004027526	ВТУЛКА	3
6004027600	УПЛОТНЕНИЕ ИГЛЫ	3
6004027602	РАСПРЕДЕЛИТЕЛЬ ВОЗДУХА	3
6004027607	РЕГУЛЯТОРА ШИРИНЫ ФАКЕЛА В СБОРЕ	3
6004027626	ИГЛА МАТЕРИАЛЬНАЯ 0435	3
6004027645	ИГЛА	3
6004029700	ГОЛОВА ВОЗДУШНАЯ T297	3
6004029748	ГОЛОВА ВОЗДУШНАЯ T297FIX4 НЕРЖ. СТАЛЬ E70A	3
6004029772	ГОЛОВА ВОЗДУШНАЯ T297FIX2 ЕССО 70A	3
6004030000	ГОЛОВА ВОЗДУШНАЯ T260 НЕРЖ. СТАЛЬ	3
6004033048	СЕДЛО МАТЕРИАЛЬНОЕ	3
6004034850	РЕГУЛЯТОР ХОДА ИГЛЫ CLICK (CNC)	3
6004034864	СОЛЬВЕНТ БАЗОВЫЙ АЛИФАТИЧЕСКИЙ E68	3
6004034865	СОЛЬВЕНТ БАЗОВЫЙ АЛИФАТИЧЕСКИЙ E68	3
6004034886	ИГЛА МАТЕРИАЛЬНАЯ 4 мм HA04XX В СБОРЕ	3
6004034888	ИГЛА МАТЕРИАЛЬНАЯ 4 мм HA004XX В СБОРЕ	3
6004035681	КОМПЛЕКТ ДЛЯ РЕМОНТА – НИППЕЛЬ В СБОРЕ	3
6004035891	КОМПЛЕКТ УПЛОТНИТЕЛЬНОГО КОЛЬЦА ДЛЯ 72AS	3
6004035892	КОМПЛЕКТ УПЛОТНИТЕЛЬНОГО КОЛЬЦА ДЛЯ 72ASC	3
6004036000	КОРПУС ЦЕНТРАЛЬНЫЙ	3
6020440300	ЗАЖИМ	3
60-7	ПРУЖИНА	3
60S000021	МАНОМЕТР HQ 0-10 бар	3
6101172400	КОЛЬЦО УПЛОТНИТЕЛЬНОЕ ПТФЭ	3
6101258235	ПРУЖИНА ДЛЯ ИГЛЫ E35	3
6101259200	ГОЛОВА ВОЗДУШНАЯ 475G	3
6101259900	ГОЛОВА ВОЗДУШНАЯ T272G	3
6101259925	ГОЛОВА ВОЗДУШНАЯ T 272 ЛАТУНЬ	3
6101260200	ГОЛОВА ВОЗДУШНАЯ T274G	3
6101260225	ГОЛОВА ВОЗДУШНАЯ T274 ЛАТУНЬ/АЛЮМИНИЙ	3
6101260300	ГОЛОВА ВОЗДУШНАЯ T374G	3
6101260325	ГОЛОВА ВОЗДУШНАЯ T 374 ЛАТУНЬ	3
6101260376	ГОЛОВА ВОЗДУШНАЯ T374ALU FIX4 АЛЮМИНИЙ СО СТОПОРНЫМ КОЛЬЦОМ	3
6101260400	ГОЛОВА ВОЗДУШНАЯ T474G	3
6101260700	ГОЛОВА ВОЗДУШНАЯ T576G	3
6101260800	ГОЛОВА ВОЗДУШНАЯ T676G	3
6101329400	ГОЛОВА ВОЗДУШНАЯ M370G	3
6101329850	ВКЛАДЫШ ВИХРЕВОЙ (ПО ЧАСОВОЙ СТРЕЛКЕ)	3
6101384800	НАКОНЕЧНИК ИГЛЫ 1,8 мм	3
6101502100	НИППЕЛЬ – G 3/8" НЕРЖ. СТАЛЬ	3
6101510000	РЕГУЛЯТОР ШИРИНЫ ФАКЕЛА	3
6101556000	БАЧОК ЕССО (G5)	3
6101561446	ГОЛОВА ВОЗДУШНАЯ T278 НЕРЖ. СТАЛЬ FIX4 75	3
6101562700	КЛАПАН РАСПРЕДЕЛИТЕЛЯ	3
6101562790	КОМПЛЕКТ ДИСТАНЦИОННОГО ВОЗДУШНОГО РЕГУЛЯТОРА	3
6101573000	КЛАПАН ВОЗДУШНЫЙ В СБОРЕ	3
6101598200	ИГЛА	3
6101605600	ИГЛА	3
6101606500	КОЛЬЦО СТОПОРНОЕ	3

Алфавитно-цифровой указатель

Артикул	Описание	Код наличия
6101606573	КОЛЬЦО СТОПОРНОЕ E70-75	3
6102120380	ГОЛОВА ЗАДНЯЯ В СБОРЕ	3
6102121400	КОЛЬЦО ПРОСТАВОЧНОЕ В СБОРЕ	3
6102121591	КОЛЬЦО ВОЗДУХОРАСПРЕДЕЛИТЕЛЬНОЕ НЕРЖ. СТАЛЬ FIX (2Н)	3
6102121597	КОЛЬЦО ВОЗДУХОРАСПРЕДЕЛИТЕЛЬНОЕ НЕРЖ. СТАЛЬ FIX (2Н) 60AS	3
6102-2900-7	КРАСКОРАСПЫЛИТЕЛЬ 7E2 44SS-1/4	3
6102-3525-9	КРАСКОРАСПЫЛИТЕЛЬ 7E2 46SS-391	3
6102-3600-7	КРАСКОРАСПЫЛИТЕЛЬ 7E2 45SS-1/4	3
6102-3601-7	КРАСКОРАСПЫЛИТЕЛЬ 7E2 45SS-3/8	3
6102-3602-3	КРАСКОРАСПЫЛИТЕЛЬ 7E2 45SS-3/8F	3
6102399100	КОЛЬЦО СТОПОРНОЕ ПЛАСТИКОВОЕ ВОЗДУШНОЙ ГОЛОВЫ T278G	3
6102399174	ГОЛОВА ВОЗДУШНАЯ T278 FIX 4 ЕССО 70А	3
6102950101	ВКЛАДЫШ ФИЛЬТРА ПРЕДВАРИТЕЛЬНОЙ ОЧИСТКИ ЖЕЛТЫЙ [100 меш]	3
6103020200	КАМЕРА СМЕСИТЕЛЬНАЯ	3
6103105401	СОПЛО МАТЕРИАЛЬНОЕ ЕССО 320А/360/370	3
6103130300	СОПЛО МАТЕРИАЛЬНОЕ 1.5 ПРОХОД 1,5 мм	3
6103175180	КОМПЛЕКТ УПЛОТНЕНИЯ	3
6103313100	ВИНТ УПЛОТНЯЮЩИЙ (НЕРЖ. СТАЛЬ)	3
6103315900	ГОЛОВА ВОЗДУШНАЯ 273G	3
6103320100	КОМПЛЕКТ ФИЛЬТРА ПРЕДВАРИТЕЛЬНОЙ ОЧИСТКИ 10 шт. (100 меш)	3
6103331674	ГОЛОВА ВОЗДУШНАЯ T378 FIX4 ЕССО 70А	3
6121-8118-1	КРАСКОРАСПЫЛИТЕЛЬ 95 59BSS-250	3
6122-1600-8	КРАСКОРАСПЫЛИТЕЛЬ РС МАСН 1 94-91PCSS	3
6126-00	ПРУЖИНА ДЛЯ КРАСКОРАСПЫЛИТЕЛЯ NO. 2	2
6-12MMTUBE	ПЕРЕХОДНИК 3/8" NPS (M) x 12 мм TF	3
6-1302	РЕМКОМПЛЕКТ ДЛЯ КРАСКОРАСПЫЛИТЕЛЯ 460	3
6-1306	РЕМКОМПЛЕКТ (РЕГУЛЯТОР ДАВЛЕНИЯ F1)	3
6-1309	РЕМКОМПЛЕКТ (КЛАПАН ОБРАТНЫЙ)	2
6-1310	РЕМКОМПЛЕКТ (КЛАПАН ОБРАТНЫЙ)	3
6-1312	КОМПЛЕКТ СЕДЛА И КЛАПАНА	3
6144-00	ВИНТ С БУРТИКОМ	2
6-183	РЕМКОМПЛЕКТ ПНЕВМОДВИГАТЕЛЯ МЕШАЛКИ	3
6-191	РЕМКОМПЛЕКТ ДЛЯ КРАСКОРАСПЫЛИТЕЛЯ 21	3
6-196	РЕМКОМПЛЕКТ ПНЕВМОДВИГАТЕЛЯ	3
6-197	РЕМКОМПЛЕКТ ПНЕВМОДВИГАТЕЛЯ	3
6200102036	УПЛОТНЕНИЕ ПОРШНЯ	3
6202066580	СЕДЛО КЛАПАНА	3
6202166900	ПЛАСТИНА КЛАПАНА	3
6202168200	КОЖУХ	3
6202206300	ГАЙКА СТОПОРНАЯ	3
6202212000	УПЛОТНЕНИЕ U-ОБРАЗНОЕ (ЧИСТЫЙ ПTFЭ)	3
6202395200	КОМПЛЕКТ УПЛОТНЕНИЯ (ПTFЭ)	3
6202863000	КОМПЛЕКТ ДЛЯ РЕМОНТА	3
6202946100	ТРУБКА	3
6203026900	КЛАПАН ЗОЛОТНИКОВЫЙ	3
6203042601	ШТОК ПОРШНЯ EN 610S/EF A45BS	3
6203063300	ТРУБКА	3
6203064600	ПРУЖИНА	3
6203069100	МЕМБРАНА	3
6203096200	ПРОКЛАДКА	3
6203096300	КЛАПАН-ДОЗАТОР АБРАЗИВА	3
6203193580	ТРУБКА В СБОРЕ	3
6203195400	ШТОК ПОРШНЯ	3
6203335900	МЕМБРАНА (РА 11)	3
6203340105	МУФТА ЗУБЧАТАЯ	3
6203340510	КОЛЬЦО УПЛОТНИТЕЛЬНОЕ	3
6203347300	СЕДЛО КЛАПАНА (АЦЕТАЛЬ)	3
6203347347	СЕДЛО КЛАПАНА ТС	3
6203348900	ПРУЖИНА	3
6204-00	КОЖУХ	3
6-207	РЕМКОМПЛЕКТ РЕГУЛЯТОРА	3
6-210	РЕМКОМПЛЕКТ ДЛЯ 84-414	3
6220-4307-9	КРАСКОРАСПЫЛИТЕЛЬ 21 66SS-66SD	3
6-221	РЕМКОМПЛЕКТ (84-345/84-408/84-412)	2
6-224	РЕМКОМПЛЕКТ ДЛЯ 7E2	3
6-228-60	ВКЛАДЫШ 2 ran НЕ СЕРТИФИЦИРОВАННЫЙ ПО СТАНДАРТУ ASME (60 шт.)	3
6-229	РЕМКОМПЛЕКТ ДЛЯ КРАСКОРАСПЫЛИТЕЛЯ 2001	3
6235-4909-5	КРАСКОРАСПЫЛИТЕЛЬ АВТОМАТИЧЕСКИЙ 21V 67VT-67PB	3
6-236	РЕМКОМПЛЕКТ ДЛЯ КРАСКОРАСПЫЛИТЕЛЯ AIRLESS 1	3
6-239	ВКЛАДЫШ 5 ran (24 шт.)	3
6241-06	ФИТИНГ с наружн. резьбой	2
6-271	РЕМКОМПЛЕКТ ДЛЯ КРАСКОРАСПЫЛИТЕЛЕЙ 30 и 30А	3
6-272	РЕМКОМПЛЕКТ ДЛЯ 84-531	2
6277-3522-5	КРАСКОРАСПЫЛИТЕЛЬ 30А (46SS X 190)	3

Артикул	Описание	Код наличия
6279-0000-1	РАСПЫЛИТЕЛЬ ШАРИКОВ MODEL 30 С ВКЛАДЫШАМИ	3
6287-00	КОНТАКТ ДЛЯ ВЫСОКОВОЛЬТНОГО КАБЕЛЯ	2
6-2BSP	ПЕРЕХОДНИК 3/8" NPS (M) x 1/8" BSP (M)	3
6302-5111-4	КРАСКОРАСПЫЛИТЕЛЬ 7N GUN 68SS-A68PB	3
6302-5130-2	КРАСКОРАСПЫЛИТЕЛЬ 7N GUN 68SS-302	3
6335-00-К3	ТРУБКА ПОДАЮЩАЯ В СБОРЕ 2 3/4" (3 шт.)	2
6370-0000-6	ПИСТОЛЕТ ДЛЯ АТОМИЗАЦИИ 43P (БЕЗ СОПЛА)	3
6370-0001-1	ПИСТОЛЕТ ДЛЯ АТОМИЗАЦИИ 43РА (БЕЗ СОПЛА)	3
6469-0000-0	КРАСКОРАСПЫЛИТЕЛЬ АВТОМАТИЧЕСКИЙ 95 В СБОРЕ (БЕЗ ВОЗДУШНОЙ ГОЛОВЫ, СОПЛА И ИГЛЫ)	3
6473-2500-7	КРАСКОРАСПЫЛИТЕЛЬ АВТОМАТИЧЕСКИЙ 603 63ASS 63PB	3
6479-4909-9	КРАСКОРАСПЫЛИТЕЛЬ АВТОМАТИЧЕСКИЙ 603V 67VT-67PD	3
6-4Т-F	ПЕРЕХОДНИК 3/8" NPS (M) x 1/4" NPT (F)	3
6502-00	ГАЙКА УСТАНОВОЧНАЯ 9/16-18, ПРАВОСТ. РЕЗЬБА	2
6503-00	ГАЙКА УСТАНОВОЧНАЯ 9/16-18, ЛЕВОСТ. РЕЗЬБА	2
6-525	РЕМКОМПЛЕКТ (84-598)	3
6-526	РЕМКОМПЛЕКТ (84-599)	3
6-527	РЕМКОМПЛЕКТ (84-409)	3
6530-0000-1	РАСПЫЛИТЕЛЬ ПОРОШКОВЫХ МАТЕРИАЛОВ 140В	2
6548-00	ПРОКЛАДКА САМОКЛЕПАЮЩАЯСЯ	3
6580-0000-1	РАСПЫЛИТЕЛЬ ПОРОШКОВЫХ МАТЕРИАЛОВ 190, СОПЛО 60-40	3
6-6	ПЕРЕХОДНИК 3/8" NPS (M) x 3/8" NPS (M)	3
6-6-6	ТРОЙНИК 3/8" NPS (M) X 3	3
6-6В	ПЕРЕХОДНИК 3/8" NPS (M) x 3/8" BSP (M)	3
6-6BSP	ПЕРЕХОДНИК 3/8" NPS (M) x 3/8" BSP	3
6-6JIC	ПЕРЕХОДНИК 3/8" NPS (M) x 3/8" JIC (M)	2
6-6RB	ФИТИНГ ПЕРЕБОРОЧНЫЙ 3/8" NPSM	3
6-6Т-F	ПЕРЕХОДНИК 3/8" NPS (M) x 3/8" NPT (F)	3
6-6ТF-90	ПЕРЕХОДНИК 3/8" NPS (M) x 3/8" TF 90°	3
6-6TUBE	НИППЕЛЬ ВСТАВНОЙ 3/8" NPS (M) x наружн. диам. 3/8"	2
6700-0000-5	КРАСКОРАСПЫЛИТЕЛЬ АВТОМАТИЧЕСКИЙ БЕЗВОЗДУШНЫЙ 550*	3
6700-0000-7	РАСПЫЛИТЕЛЬ ДЛЯ НАНЕСЕНИЯ МАСТИКИ 570 БЕЗ СОПЛА	3
6710-00	УПЛОТНЕНИЕ НАРУЖНОЕ	2
6711-00	УПЛОТНЕНИЕ ВНУТРЕННЕЕ	2
6713-00	ГАЙКА	2
6714-00	САЛЬНИК	2
6801588000	КОНТЕЙНЕР [20 л]	3
6802150446	ШАР КИСЛОСТОЙКИЙ	3
6802157846	ШАР КИСЛОСТОЙКИЙ	3
6803-01	ВТУЛКА 1/16"	2
6803-02	ВТУЛКА 5/16"	2
6803116500	СОПЛО СТАНДАРТНОЕ	3
6803200415	КОЛЬЦО УПЛОТНИТЕЛЬНОЕ	3
6803307700	ФИЛЬТР ДЛЯ СОПЛА [0,149 мм 100 меш]	3
6803307800	ФИЛЬТР ДЛЯ СОПЛА [0,250 мм 60 меш]	3
6803486700	НИЖНИЙ БАК – SD 10	3
6803499800	УПЛОТНЕНИЕ МЯГКОЕ БЕЛОЕ PRC-MINI 2.0	3
6803611750	ЛИНЗЫ ЗАЩИТНЫЕ (50 шт.)	3
6803668400	ШЛАНГ FP 1/4"	3
6804-00	РЕЗИСТОР 1 ГОм, 10 Вт	2
6804014005	КОМПЛЕКТ МЕМБРАН SS15 и AL15	3
6804014120	КОМПЛЕКТ ДЛЯ РЕМОНТА КЛАПАНОВ МАТЕРИАЛЬНЫХ НЕРЖ. СТАЛЬ/ АЛЮМИНИЙ	3
6804014201	ШТИФТ КОНТАКТНЫЙ	3
6804014203	ВАЛ	3
6804014210	ГЛУШИТЕЛЬ	3
6804014211	ВИНТ	3
6804014213	ПРОКЛАДКА КРОМОЧНАЯ	3
6804014214	ПРОКЛАДКА КРОМОЧНАЯ	3
6804014215	КЛАПАН РЕВЕРСИВНЫЙ	3
6804032006	КОЛЬЦО УПЛОТНИТЕЛЬНОЕ ПTFЭ HYDRIC COL20S	3
6804032007	КОЛЬЦО УПЛОТНИТЕЛЬНОЕ ПTFЭ HYDRIC COL20S	3
6804032008	УПЛОТНЕНИЕ HYDRIC COL 20S	3
6804032009	КОЛЬЦО УПЛОТНИТЕЛЬНОЕ ПTFЭ HYDRIC COL20S	3
6804032013	ИГЛА СКОЛЬЗЯЩАЯ	3
6804032014	ПОДШИПНИК ШАРОВЫЙ	3
6804032015	КОЖУХ	3
6804032080	КОМПЛЕКТ ДЛЯ РЕМОНТА МЕМБРАН И УПЛОТНЕНИЙ	3
6804032090	КОМПЛЕКТ ДЛЯ РЕМОНТА ИГЛЫ И СЕДЛА	3
68250L250	ШТЫРЬ ЗАЗЕМЛЕНИЯ	3
6825266500	СОПЛО БЕЗВОЗДУШНОЕ FIX 0,026"±65°	3
6886L25	ШЛАНГ ВОЗДУШНЫЙ внутр. диам. 3/16", 7,5 м	3
6886L36	ШЛАНГ ВОЗДУШНЫЙ внутр. диам. 3/16", 11 м	3
6886L50	ШЛАНГ ВОЗДУШНЫЙ внутр. диам. 3/16", 15 м	3
6886L75	ШЛАНГ ВОЗДУШНЫЙ внутр. диам. 3/16", 22,5 м	3
6907-2801-7	КРАСКОРАСПЫЛИТЕЛЬ РСХ МАСН 1 94F-92C	2

Артикул	Описание	Код наличия
6919-00	ШЛАНГ ВОЗДУШНЫЙ (цена за метр)	3
6B-6B	ПЕРЕХОДНИК 3/8" BSP (M) x 3/8" BSP (M)	3
6B-6B-6B-316	ТРОЙНИК 3 x 3/8" BSP (M)	3
6B-6RBV	ФИТИНГ ПЕРЕБОРОЧНЫЙ 3/8" BSP (M) x 3/8" BSP (M)	3
6BT-4	ФИТИНГ 3/8" BSPT (наружн. резьба) x 1/4" NPS (M)	3
6-САР	КРЫШКА 3/8" NPS (F)	2
6SN-10MMTF	ФИТИНГ ТРУБНЫЙ 3/8" NPS x 10 мм TF	3
6SN-12MMTF	ФИТИНГ ТРУБНЫЙ 3/8" NPS x 12 мм TF	3
6SN-2T	ПЕРЕХОДНИК 3/8" NPS (F) x 1/8" NPT (M)	3
6SN-4	ПЕРЕХОДНИК 3/8" NPS (F) x 1/4" NPS (M)	3
6SN-4-90	ФИТИНГ УГЛОВОЙ 90° 3/8" NPS (F) x 1/4" NPS (M)	3
6SN-4B	ПЕРЕХОДНИК 3/8" NPS (F) x 1/4" BSP (M)	3
6SN-4T	ПЕРЕХОДНИК 3/8" NPS (F) x 1/4" NPT (M)	3
6SN-4T-90	ФИТИНГ УГЛОВОЙ 90° 3/8" NPS (F) x 1/4" NPT (M)	3
6SN-6-45	ФИТИНГ УГЛОВОЙ 45° 3/8" NPS (F) x 3/8" NPS (M)	3
6SN-6-4T(F)-316	ФИТИНГ УГЛОВОЙ 3/8" NPS (F) x 3/8" NPS (M)	3
6SN-6-4T-316	ТРОЙНИК 3/8" NPS (F) x 3/8" NPS (M)	3
6SN-6-6-6	ФИТИНГ У-ОБРАЗНЫЙ ПОВОРОТНЫЙ 3/8" NPS (F) x 3 x 3/8" NPS (M)	3
6SN-6-6SN-316	ТРОЙНИК 2x3/8" NPS (F) x 3/8" NPS (M)	3
6SN-6-6T	ТРОЙНИК 3/8" NPS (F) x 3/8" NPS (M) x 3/8" NPT (M) НЕРЖ. СТАЛЬ	3
6SN-6-6T-316	ТРОЙНИК 3/8" NPS (F) x 3/8" NPS (M) x 3/8" NPT (M)	3
6SN-6-90	ФИТИНГ УГЛОВОЙ 90° 3/8" NPS (F) x 3/8" NPS (M)	3
6SN-6B	ПЕРЕХОДНИК 3/8" NPS (F) x 3/8" BSP (M)	3
6SN-6B-90	ФИТИНГ УГЛОВОЙ 90° 3/8" NPS (F) x 3/8" BSP (M)	3
6SN-6BT	ФИТИНГ 3/8" NPS (F) x 3/8" BSPT (M)	3
6SN-6SN	ФИТИНГ 3/8" NPS (F) x 3/8" NPS (M)	3
6SN-6SW	ФИТИНГ ПОВОРОТНЫЙ 3/8" NPS (F) x 3/8" NPS (M)	3
6SN-6T	ФИТИНГ 3/8" NPS (F) x 3/8" NPT (M)	3
6SN-6T-90	ФИТИНГ УГЛОВОЙ 90°	3
6SN-6TF-316	ФИТИНГ 3/8" NPS (F) x 3/8" TF НЕРЖ. СТАЛЬ 316	2
6SN-6TSS	ФИТИНГ ПОВОРОТНЫЙ	2
6SNB-4	ПЕРЕХОДНИК 3/8" BSP (внутр. резьба) x 1/4" NPS (M)	3
6SNB-4B	ПЕРЕХОДНИК 3/8" BSP (F) x 1/4" BSP (M)	3
6SNB-4BT	ФИТИНГ ПОВОРОТНЫЙ 3/8" BSP (F) x 1/4" BSPT (M)	3
6SNB-6B-45	ФИТИНГ УГЛОВОЙ 45° 3/8" BSP (F)	3
6SNB-6B-6B	ФИТИНГ УГЛОВОЙ 45° 3/8" BSP (F)	3
6SNB-6B-6SNB	ТРОЙНИК 3/8" BSP (F) x 3/8" BSP (M)	3
6SNB-6B-6SNB-316	ТРОЙНИК BSP	3
6SNB-6B-90	ФИТИНГ УГЛОВОЙ 90° 3/8" BSP (F) x 3/8" BSP (M)	3
6SNB-6SNB	ФИТИНГ 3/8" BSB (F) x 3/8" BSP (F)	3
6SNB-6SNB-6SNB	ТРОЙНИК 3/8" BSP (F) x 3	3
6SNB-6SWB	ФИТИНГ ПОВОРОТНЫЙ 3/8" BSP (F) x 3/8" (M)	3
6SNB-8T	ПЕРЕХОДНИК 3/8" BSP (F) x 1/2" NPT (M)	3
6T-12MMTF	ФИТИНГ 3/8" NPT (M) x 12 мм TF	3
6T-4	ПЕРЕХОДНИК (двусторонняя наружная резьба) 3/8" NPT x 1/4" NPS	3
6T-4T	ПЕРЕХОДНИК 3/8" NPT x 1/4" NPT (M)	3
6T-6	ПЕРЕХОДНИК 3/8" NPT (M) – 3/8" NPS (M)	3
6T-6-316	ПЕРЕХОДНИК 3/8" NPT (M) x 3/8" NPS	3
6T-6B	ПЕРЕХОДНИК 3/8" NPT (M) x 3/8" BSP (M)	3
6T-6RB	ПЕРЕХОДНИК 3/8" NPT (наружн. резьба) x 3/8" NPS (M)	3
6T-6T	ПЕРЕХОДНИК 3/8" NPT (M) x 3/8" NPT (M)	3
6T-6TF	ПЕРЕХОДНИК 3/8" NPT (M) x 3/8" TF	3
6X10.5-38-SG-B	ПРУЖИНА внутр. диам. 10,5 мм x наружн. диам. 6 мм x 3/8" BSP (F)	3
6X10-14-SG	РУКАВ ПРУЖИННЫЙ	3
6X10-14-SG-90	РУКАВ ПРУЖИННЫЙ 90°	3
6X10-14-SG-B	РУКАВ ПРУЖИННЫЙ	3
6X10-14-SS	ФИТИНГ ШЛАНГОВЫЙ 1/4" NPS (F) / 6x10	3
6X10-14-SS-B	ФИТИНГ ШЛАНГОВЫЙ 1/4" BSP (F) / 6x10	3
6X10-38-SG	РУКАВ ПРУЖИННЫЙ	2
6X10-38-SG-B	РУКАВ ПРУЖИННЫЙ	3
6X10-38-SS	ФИТИНГ 3/8" NPS (F) / 6x10	3
6X10-38-SS-B	ФИТИНГ ШЛАНГОВЫЙ 3/8" BSP (F) / 6x10	3
6X8-14-SG	РУКАВ ПРУЖИННЫЙ	3
6X8-14-SG-90	РУКАВ ПРУЖИННЫЙ 90°	3
6X8-14-SG-90-B	РУКАВ ПРУЖИННЫЙ 90°	3
6X8-14-SG-B	РУКАВ ПРУЖИННЫЙ	3
6X8-14-SS	ФИТИНГ 1/4" NPS (F) / 6x8	2
6X8-14-SS-90	ФИТИНГ УГЛОВОЙ 90° 1/4" NPS (F) / 6x8	3
6X8-14-SS-90-B	ФИТИНГ УГЛОВОЙ 90° 1/4" BSP (F) / 6x8	3
6X8-14-SS-B	ФИТИНГ ШЛАНГОВЫЙ 1/4" BSP (F)	3
6X8-14-T-SG	РУКАВ ПРУЖИННЫЙ	3
6X8-14-T-SS	ФИТИНГ 1/4" NPT (M) / 6x8	3
6X8-18-T-SG	РУКАВ ПРУЖИННЫЙ	3
6X8-18-T-SS	ФИТИНГ 1/8" NPT (M) / 6x8	3

Артикул	Описание	Код наличия
6X8-38-SG	РУКАВ ПРУЖИННЫЙ	2
6X8-38-SG-90	РУКАВ ПРУЖИННЫЙ 90°	3
6X8-38-SG-B	РУКАВ ПРУЖИННЫЙ	3
6X8-38-SS	ФИТИНГ 3/8" NPS (F) / 6x8	2
6X8-38-SS-90	ФИТИНГ УГЛОВОЙ 90° 3/8" NPS (F) / 6x8	3
6X8-38-SS-90-B	ФИТИНГ УГЛОВОЙ 90° наружн. диам. 5/16" x внутр. диам. 0,236" x 3/8" BSP (F)	3
6X8-38-SS-B	ФИТИНГ 3/8" BSP (F)	3
6X8-38-T-SG	ФИТИНГ 3/8" NPT (M)	3
6X8-38-T-SS	ФИТИНГ 3/8" NPT (M)	3
6X9-14-BT-SS	ФИТИНГ ШЛАНГОВЫЙ внутр. диам. 6 мм x наружн. диам. 9 мм x 1/4" BSPT (M)	3
6X9-14-SG-90	ФИТИНГ ШЛАНГОВЫЙ УГЛОВОЙ 90° 1/4" NPS (F)	3
6X9-14-SG-B	ФИТИНГ 1/4" BSP (F) С ЗАЩИТНОЙ ПРУЖИНОЙ	3
6X9-14-SS	ФИТИНГ 1/4" NPS (F) / 6x9	2
6X9-14-SS-90	ФИТИНГ УГЛОВОЙ 90° 1/4" NPS (F) / 6x9	3
6X9-14-SS-90-B	ФИТИНГ УГЛОВОЙ 90° 1/4" BSP (F) / 6x9	3
6X9-14-SS-B	ФИТИНГ 1/4" BSP (F) / 6x9	3
6X9-18-BT-SG	ФИТИНГ ШЛАНГОВЫЙ	3
6X9-38-SG-90	ФИТИНГ ПОВОРОТНЫЙ 90° наружн. диам. 9 мм x внутр. диам. 6 мм x 3/8" NPS (F)	3
6X9-38-SG-B	ФИТИНГ ШЛАНГОВЫЙ	3
6X9-38-SS	ФИТИНГ 3/8" NPS (F) / 6x9	3
6X9-38-SS-90	ФИТИНГ УГЛОВОЙ 90° 3/8" NPS (F) / 6x9	3
6X9-38-SS-90-B	ФИТИНГ УГЛОВОЙ 90° 3/8" BSP (F)	3
6X9-38-SS-B	ФИТИНГ 3/8" BSP (F)	3
7000-114-K2	ВИСКОЗИМЕТРЫ ЧАЩЕЧНЫЕ (FORD 4)	3
7000-1203-4	КРАСКОРАСПЫЛИТЕЛЬ MACH 1 SL 94-93P	3
7000-1204-4	КРАСКОРАСПЫЛИТЕЛЬ MACH 1 SL 94-94P	3
70105-02	РУЧКА ПОТЕНЦИОМЕТРА	3
70158-02	ОБТЕКАТЕЛЬ ДИСКА ТУРБИНЫ, ПОДАЧА ВВЕРХ ИЛИ ВНИЗ	3
702731	КОМПЛЕКТ УПЛОТНЕНИЯ ИГЛЫ	2
70-283	КОЛЬЦО УПЛОТНИТЕЛЬНОЕ	3
70289-01	ПРОВОД ЗАЗЕМЛЕНИЯ ПЛОСКИЙ ПЛЕТЕННЫЙ ADJUST-A-STAT	3
70289-02	ПРОВОД ЗАЗЕМЛЕНИЯ ПЛОСКИЙ ПЛЕТЕННЫЙ ANKLE-STAT	3
70289-03	ПРОВОД ЗАЗЕМЛЕНИЯ ПЛОСКИЙ ПЛЕТЕННЫЙ LEG-STAT	3
70392-02	ВАРИСТОР 130 VRMS, 4000 A	3
70397-01	КОРПУС РЕЗИСТОРА В СБОРЕ, 160 MEG REA IV	3
70397-02	КОРПУС РЕЗИСТОРА В СБОРЕ, 160 MEG REA III, ЗАМЕНА ДЛЯ 18816-01	3
70399-00	ФИТИНГ МАТЕРИАЛЬНЫЙ	2
70430-00	ЭЛЕКТРОД В СБОРЕ, СЕРЫЙ, СТАНДАРТНЫЙ	2
70430-01	ЭЛЕКТРОД NI-FLEX, ЧЕРНЫЙ	2
70430-01-K3	ЭЛЕКТРОД РЕЗИСТИВНЫЙ (3 шт)	2
70431-00	УДЛИНИТЕЛЬ, 100 K.V.	3
70436-00	КОРПУС РЕЗИСТОРА В СБОРЕ	3
704400	КОМПЛЕКТ РАСПЫЛИТЕЛЬНОЙ ГОЛОВКИ, ПЛАСТИНЫ И УПЛОТНЕНИЯ	1
704401	ПРОКЛАДКА РАСПЫЛИТЕЛЬНОЙ ГОЛОВКИ (2 шт.)	1
704402	КОМПЛЕКТ ОТРАЖАТЕЛЬНОЙ ПЛАСТИНЫ	1
704403	ВИНТ РАСПЫЛИТЕЛЬНОЙ ГОЛОВКИ (3 шт.)	1
704404	КОМПЛЕКТ РУЧКИ РЕГУЛИРОВКИ ПОДАЧИ МАТЕРИАЛА	1
704405	ПРУЖИНА МАТЕРИАЛЬНОЙ ИГРЫ (3 шт.)	1
704406	КОМПЛЕКТ СПУСКОВОГО КРЮЧКА, ШПИЛЬКИ, ПРУЖИНЫ И ВИНТА	1
704407	КОМПЛЕКТ ВОЗДУШНОЙ ГОЛОВЫ DV1-100-B, HVLP	1
704408	КОМПЛЕКТ ВОЗДУШНОЙ ГОЛОВЫ DV1-100-B+, HVLP	1
704409	СОПЛО МАТЕРИАЛЬНОЕ DV1-200-09B 0,9 мм	1
704410	СОПЛО МАТЕРИАЛЬНОЕ DV1-200-10B 1,0 мм	1
70441-00	КРОНШТЕЙН 45°	2
704411	СОПЛО МАТЕРИАЛЬНОЕ DV1-200-11B 1,1 мм	1
704412	СОПЛО МАТЕРИАЛЬНОЕ DV1-200-12B 1,2 мм	1
704413	СОПЛО МАТЕРИАЛЬНОЕ DV1-200-13B 1,3 мм	1
704414	СОПЛО МАТЕРИАЛЬНОЕ DV1-200-14B 1,4 мм	1
704415	СОПЛО МАТЕРИАЛЬНОЕ DV1-200-15B 1,5 мм	1
704416	ИГЛА МАТЕРИАЛЬНАЯ DV1-300	1
704417	ПОТОЧНЫЙ КЛАПАН-РЕГУЛЯТОР РАСХОДА В СБОРЕ	1
704418	КЛАПАН РАСПРЕДЕЛИТЕЛЯ – АНАЛОГОВОЕ УПРАВЛЕНИЕ	1
704419	РУЧКА РЕГУЛИРОВОЧНАЯ РАСПРЕДЕЛИТЕЛЯ – АНАЛОГОВОЕ УПРАВЛЕНИЕ	1
704420	КЛАПАН РАСПРЕДЕЛИТЕЛЯ – ЦИФРОВОЕ УПРАВЛЕНИЕ	1
70442-00	ФИТИНГ ПЕРЕБОРОЧНЫЙ 3/8-18 В СБОРЕ	2
704421	РУЧКА РЕГУЛИРОВОЧНАЯ РАСПРЕДЕЛИТЕЛЯ – ЦИФРОВОЕ УПРАВЛЕНИЕ	1
704422	КЛЕТКА ПЕРЕДНЯЯ ВОЗДУШНОГО КЛАПАНА В СБОРЕ	1
704423	КОРПУС ЗАДНЕГО УПЛОТНЕНИЯ ВОЗДУШНОГО КЛАПАНА В СБОРЕ	1
704424	КЛАПАН ВОЗДУШНЫЙ В СБОРЕ	1
704425	КОЛЬЦО СТОПОРНОЕ ВОЗДУШНОЙ ГОЛОВЫ В СБОРЕ	1
704426	ЦИФРОВОЙ МАНОМЕТР, УСТАНОВЛИВАЕМЫЙ НА КРАСКОРАСПЫЛИТЕЛЕ (бар)	2
704428	НАБОР МАРКИРОВОЧНЫХ ВТУЛОК	1
704429	КОМПЛЕКТ ИНСТРУМЕНТОВ ДЛЯ ОБСЛУЖИВАНИЯ	1
704430	КОМПЛЕКТ ДЛЯ НЕЗНАЧИТЕЛЬНОГО ОБСЛУЖИВАНИЯ DV1	1

Алфавитно-цифровой указатель

Артикул	Описание	Код наличия
704431	КОМПЛЕКТ ДЛЯ ОСНОВНОГО ОБСЛУЖИВАНИЯ DV1	1
704434	КОМПЛЕКТ ВОЗДУШНОЙ ГОЛОВЫ DV1-100-C1+, HVLP	1
704435	КОМПЛЕКТ ВОЗДУШНОЙ ГОЛОВЫ DV1-100-C2+, HVLP	1
704436	КОМПЛЕКТ РАСПЫЛИТЕЛЬНОЙ ГОЛОВКИ, ПЛАСТИНЫ И УПЛОТНЕНИЯ GOLD	1
704437	НАБОР МАРКИРОВОЧНЫХ ВТУЛОК	1
704440	СОПЛО МАТЕРИАЛЬНОЕ DV1-210-10C 1,0 мм	1
704441	СОПЛО МАТЕРИАЛЬНОЕ DV1-210-11C 1,1 мм	1
704442	СОПЛО МАТЕРИАЛЬНОЕ DV1-210-12C 1,2 мм	1
704443	СОПЛО МАТЕРИАЛЬНОЕ DV1-210-13C 1,3 мм	1
704444	СОПЛО МАТЕРИАЛЬНОЕ DV1-210-14C 1,4 мм	1
704445	КОМПЛЕКТ ВОЗДУШНОЙ ГОЛОВЫ DV1-100-1+A, HVLP	1
704446	КОМПЛЕКТ ВОЗДУШНОЙ ГОЛОВКИ, СОПЛА И ИГЛЫ	1
70539-00	ЗАЖИМ ЗАЗЕМЛЯЮЩИЙ В СБОРЕ	3
70556-03	ПОТЕНЦИОМЕТР ДЛЯ 9030	2
70589-05	ФИТИНГ 1/4" ODT x 1/8" NPSM ДЛЯ СПЕЦИАЛЬНЫХ	2
70589-10	ФИТИНГ МАТЕРИАЛЬНЫЙ 1/8" NPSM X 3/8	2
70591-01	ГАЙКА ШЕСТИГРАННАЯ наружн. диам. 1/4" НЕРЖ. СТАЛЬ	3
70606-01	ВТУЛКА УПЛОТНИТЕЛЬНАЯ ЗАДНЯЯ 1/4Т НЕРЖ. СТАЛЬ	3
70607-01	ВТУЛКА УПЛОТНИТЕЛЬНАЯ ПЕРЕДНЯЯ 1/4Т НЕРЖ. СТАЛЬ	3
70876-00	ОТРАЖАТЕЛЬ	3
70879-406	ДВИГАТЕЛЬ ДИСКА ТУРБИНЫ (ВРАЩЕНИЕ ПО ЧАСОВОЙ СРЕЛКЕ)	3
70879-456	ДВИГАТЕЛЬ ДИСКА ТУРБИНЫ (ВРАЩЕНИЕ ПРОТИВ ЧАСОВОЙ СРЕЛКИ)	3
70880-406	ПНЕМОДВИГАТЕЛЬ ДИСКА ТУРБИНЫ В СБОРЕ (ВРАЩЕНИЕ ПО ЧАСОВОЙ СРЕЛКЕ)	3
70880-456	ПНЕМОДВИГАТЕЛЬ ДИСКА ТУРБИНЫ В СБОРЕ (ВРАЩЕНИЕ ПРОТИВ ЧАСОВОЙ СРЕЛКИ)	3
70896-00	ПОДШИПНИК ШАРОВЫЙ	3
70897-01	ВАЛ ПНЕМОДВИГАТЕЛЯ ПРАВОСТОРОННИЙ	3
70897-02	ВАЛ ПНЕМОДВИГАТЕЛЯ ЛЕВОСТОРОННИЙ	3
70898-00-BLACK	СОПЛО КРУГЛОЕ ЧЕРНОЕ	2
70899-00	ГОЛОВА ВОЗДУШНАЯ	2
70975-06A	КОМПЛЕКТ 3-ХОДОВОГО КЛАПАНА – БЕЗ РЕГУЛЯТОРА ЖИДКОСТИ	3
70976-01	КОМПЛЕКТ ПОДАЮЩЕЙ ТРУБКИ	3
70988-01	КОМПЛЕКТ ТУРБОДИСКОВОЙ СИСТЕМЫ (ПОДАЧА ВНИЗ)	2
70988-05	КОМПЛЕКТ ТУРБОДИСКОВОЙ СИСТЕМЫ (ПОДАЧА ВНИЗ)	3
7105-07	ВТУЛКА УПЛОТНИТЕЛЬНАЯ МЕХ. ОБР. [0,358"]	3
7105-11	ВТУЛКА УПЛОТНИТЕЛЬНАЯ МЕХ. ОБР. [0,32]	3
7105-12	ВТУЛКА ОБЖИМНАЯ 11842-47	2
71-10000	ШЛАНГ БЕЗ КОНЦЕВОЙ АРМАТУРЫ внутр. диам. 1/4" наружн. диам. 1/2"	3
71-1205	ШЛАНГ В СБОРЕ – 7,5 м	3
71-201	ТРУБКА (цена за метр)	3
71-204	ТРУБКА ПТФЭ 1/4" x 3/8" (цена за метр)	3
71-207	ТРУБКА ПТФЭ – внутр. диам. 3/8"	3
71-21000	ШЛАНГ ВОЗДУШНЫЙ 3/8" СО СТАТИЧЕСКИМ ПРОВОДОМ	3
71-220-2	ФИТИНГ ПОВОРОТНЫЙ ВЫСОКОГО ДАВЛЕНИЯ (С ФИЛЬТРОВАЛЬНОЙ КАМЕРОЙ)	3
71-226	ТРУБКА НЕЙЛОН внутр. диам. 1/8" – 500	3
71-227	ТРУБКА НЕЙЛОН внутр. диам. 1/4" (цена за метр)*	3
71-229	ТРУБКА НЕЙЛОН (цена за метр)	2
71-230	ТРУБКА НЕЙЛОН (цена за метр)	2
71260-0509	СОПЛО МАТЕРИАЛЬНОЕ REM	3
71260-0511	СОПЛО МАТЕРИАЛЬНОЕ REM	3
71260-0513	СОПЛО МАТЕРИАЛЬНОЕ REM	3
71260-0811	СОПЛО МАТЕРИАЛЬНОЕ REM	3
71260-0813	СОПЛО МАТЕРИАЛЬНОЕ REM	3
71260-1009	СОПЛО МАТЕРИАЛЬНОЕ REM	3
71260-1013	СОПЛО МАТЕРИАЛЬНОЕ REM	2
71260-1018	СОПЛО МАТЕРИАЛЬНОЕ REM	3
71-28	НИППЕЛЬ (двусторонняя наружн. резьба) 1/8 x 1/4	2
71-283	ШЛАНГ внутр. диам. 1/2" (цена за метр)	1
71-284	ШЛАНГ внутр. диам. 3/4" – ПРОДАЕТСЯ ТОЛЬКО ОПТОМ	3
71-285	ШЛАНГ МАТЕРИАЛЬНЫЙ 1" (МТ)	3
71-31000	ШЛАНГ ВОЗДУШНЫЙ 3/8" ERGO FLEX [125 psi]	3
71-31104	ШЛАНГ ERGO FLEX В СБОРЕ	3
71-3303	ШЛАНГ В СБОРЕ – 7,5 м	3
71-3367	ШЛАНГ В СБОРЕ – 2,5 м	3
7135-00	ФИКАТОР ШЛАНГА NO. 2	2
714014S	ФИТИНГ В СБОРЕ	3
714017S	ФИТИНГ В СБОРЕ	3
71-4800	ТРУБКА ВОЗДУШНАЯ – 10,5 м	3
71-4860	ШЛАНГ МАТЕРИАЛЬНЫЙ ВЫСОКОГО ДАВЛЕНИЯ внутр. диам. 3/8", 8000 psi, 7,5 м, 3/8" NPS (F)	3
71-7302	ШЛАНГ В СБОРЕ С ОДНИМ ФИТИНГОМ 21	3
71-7328	ШЛАНГ В СБОРЕ С ОДНИМ ФИТИНГОМ 23	3
71-7504	ШЛАНГ В СБОРЕ С ЗАЩИТНОЙ ПРУЖИНОЙ*	3
71-7508	ШЛАНГ В СБОРЕ – 10,5 м	3
71-7708	ШЛАНГ В СБОРЕ С ЗАЩИТНОЙ ПРУЖИНОЙ	3

Артикул	Описание	Код наличия
71-8424	ШЛАНГ В СБОРЕ С ЗАЩИТНОЙ ПРУЖИНОЙ	3
71880-06	НИППЕЛЬ С ДВУСТОРОННЕЙ НАРУЖНОЙ РЕЗЬБОЙ	3
720649	ТРУБКА МАТЕРИАЛЬНАЯ ДЛЯ БЛОКА СМЕНЫ ЦВЕТА С ПЛАСТИКОВЫМ СОПЛОМ	3
72-1022	СТОЙКА ЦЕНТРАЛЬНАЯ В СБОРЕ	3
72-1039	ФИТИНГ FERULOCK ВЫСОКОГО ДАВЛЕНИЯ	3
72-104	ХВОСТОВИК	3
72118-00	ENS PUSH-PULL REA	3
72128-00	КОМПЕНСАТОР НАПРЯЖЕНИЯ ПЫЛЬНИКА	3
72-13030	КЛАПАН 2-ХОДОВОЙ ЛАТУННЫЙ ШАРОВЫЙ ВЫСОКОГО ДАВЛЕНИЯ	2
72-1317	ФИТИНГ ШЛАНГОВЫЙ 1/4 SW x 5/16	3
72-1320	ФИТИНГ ШЛАНГОВЫЙ В СБОРЕ 3/8 SW x 5/16	3
72-1334	ФИТИНГ ШЛАНГОВЫЙ 1/2 SW x 1/2	2
72135-00	ПРОКЛАДКА	3
72-1681	ФИТИНГ ШЛАНГОВЫЙ ПОВОРОТНЫЙ	3
72-1683	ФИТИНГ ШЛАНГОВЫЙ ПОВОРОТНЫЙ	2
72-1685	ФИТИНГ ШЛАНГОВЫЙ ПОВОРОТНЫЙ	3
72-1687	ФИТИНГ С ЗАЩИТНОЙ ПРУЖИНОЙ	3
72-1689	ШЛАНГ В СБОРЕ С ЗАЩИТНОЙ ПРУЖИНОЙ	3
72-1701	ГАЙКА	3
72-1704	ФИТИНГ ПОВОРОТНЫЙ 3/8" NPS	3
72-1729	ФИТИНГ ПОВОРОТНЫЙ	3
72-1747	ШЛАНГ В СБОРЕ С ЗАЩИТНОЙ ПРУЖИНОЙ	3
72-1770	НИППЕЛЬ (двусторонняя наружн. резьба) НЕРЖ. СТАЛЬ 3/4" NPS x 3/4" NPT	3
72-1789	ФИТИНГ ШЛАНГОВЫЙ НЕРЖ. СТАЛЬ В СБОРЕ внутр. диам. 3/16"	3
72-1792	ФИТИНГ ШЛАНГОВЫЙ НЕРЖ. СТАЛЬ 1/4" NPS С ЗАЩИТНОЙ ПРУЖИНОЙ	3
72-1793	ФИТИНГ 3/8" NPS	3
72-1799	ФИТИНГ ШЛАНГОВЫЙ 1/4" NPS НЕРЖ. СТАЛЬ	3
72-1800	ФИТИНГ ШЛАНГОВЫЙ 1/4" NPS НЕРЖ. СТАЛЬ	3
72-1801	RACC INOX 3/8NPS TUY NYL 1/4INT	3
72-1802	ФИТИНГ ШЛАНГОВЫЙ 3/8" NPS НЕРЖ. СТАЛЬ	3
72-1811	ФИТИНГ ШЛАНГОВЫЙ НЕРЖ. СТАЛЬ внутр. диам. 3/8" x 1/4" NPS	3
72-1812	ФИТИНГ 3/8 SW x 3/8 ТРУБКА НЕЙЛОН	3
72-1823	ФИТИНГ КРУГЛЫЙ 3/8" NPS НЕРЖ. СТАЛЬ	3
72-1836	ШЛАНГ В СБОРЕ С ЗАЩИТНОЙ ПРУЖИНОЙ	3
72-1968	ФИТИНГ ШЛАНГОВЫЙ ПОВОРОТНЫЙ 1/4" NPS НЕРЖ. СТАЛЬ	3
72-1983	ШЛАНГ В СБОРЕ С ЗАЩИТНОЙ ПРУЖИНОЙ	3
7220-00	КЛАПАН ЗОЛОТНИКОВЫЙ	3
72-2008	ФИТИНГ 1/4" NPS (F)	3
72-2063	КОРПУС БЫСТРОРАЗЪЕМНЫЙ В СБОРЕ – 1/4" NPS	2
72209-04	КОЛЬЦО УПЛОТНИТЕЛЬНОЕ VITON	3
72209-05	КОЛЬЦО УПЛОТНИТЕЛЬНОЕ, УСТОЙЧИВОЕ К РАСТВОРИТЕЛЯМ	3
72-2143	ФИТИНГ ПОВОРОТНЫЙ 3/8" НЕРЖ. СТАЛЬ	3
72-2146	ФИТИНГ ПОВОРОТНЫЙ 3/8" НЕРЖ. СТАЛЬ	3
72-2332	ПЕРЕХОДНИК ПОВОРОТНЫЙ 1/4" (M) x 1/4" (F)	2
72-2333	ПЕРЕХОДНИК ПОВОРОТНЫЙ 3/8" (M) x 1/4" (F)	2
72-2339	ФИТИНГ У-ОБРАЗНЫЙ ВЫСОКОГО ДАВЛЕНИЯ	3
72-2340	ПЕРЕХОДНИК ПОВОРОТНЫЙ	3
72-2341	ПЕРЕХОДНИК ПОВОРОТНЫЙ	3
72-2360	ПЕРЕХОДНИК ПОВОРОТНЫЙ 1/4" NPS (M) x (F)	3
7225-00	ВАЛ В СБОРЕ ДЛЯ КРАСКОРАСПЫЛИТЕЛЯ No. 2	2
7226L00	ВАЛ В СБОРЕ С ДОП. КОМПЛЕКТАЦИЕЙ ДЛЯ КРАСКОРАСПЫЛИТЕЛЯ No. 2	2
72307-36	ТРУБКА ЭЛЕКТРОПРОВОДНАЯ (3/16" – САНИТАРНЫЙ ФИТИНГ)	3
72307-50	ТРУБКА ЭЛЕКТРОПРОВОДНАЯ (3/16" – САНИТАРНЫЙ ФИТИНГ)	3
72308-00	ВТУЛКА УПЛОТНИТЕЛЬНАЯ ФИТИНГА ШЛАНГОВОГО	2
72309-00	ГАЙКА ФИТИНГА ШЛАНГОВОГО	2
72310-00	ФИТИНГ ПЕРЕБОРОЧНЫЙ В СБОРЕ	3
72315-00	ВТУЛКА УПЛОТНИТЕЛЬНАЯ ЭЛЕКТРОПРОВОДНАЯ	2
72327-00	УПЛОТНЕНИЕ	2
7233-00	РУКОЯТЬ ДЛЯ КРАСКОРАСПЫЛИТЕЛЯ NO. 2 В СБОРЕ	3
72-337	ГАЙКА ВЕРТЛОЖНОГО СОЕДИНЕНИЯ (ФИТИНГ ШЛАНГОВЫЙ 1/2")	3
7234-00	РУКОЯТЬ МЕХ. ОБР. ДЛЯ КРАСКОРАСПЫЛИТЕЛЯ No. 2	3
72353-00	ГАЙКА СОПЛА	3
72356-01	ГАЙКА СОЕДИНИТЕЛЬНАЯ ДЛЯ 11842-47	2
72357-00	ГАЙКА ТРУБКИ МАТЕРИАЛЬНОЙ	3
72357-02	ПЕРЕХОДНИК ДЛЯ 11842-47	2
72358-01	НИППЕЛЬ ДВОЙНОЙ ДЛЯ 11842-47	2
72359-01	НИППЕЛЬ ДЛЯ 11842-47	2
72360-00	ПРОКЛАДКА	1
72-364	ШТОК МАТЕРИАЛЬНЫЙ БЫСТРОРАЗЪЕМНЫЙ 3/8" NPS (F) НЕРЖ. СТАЛЬ	3
72366-00	ГАЙКА СТОПОРНАЯ	3
72371-00	ГОЛОВА ВОЗДУШНАЯ	1
72374-00	ГАЙКА СПУСКОВОГО КРЮЧКА	2
72375-02	УПЛОТНЕНИЕ (ПТФЭ)	3
72375-03	УПЛОТНЕНИЕ	2

* В настоящее время доступно, но рассматривается вопрос о снятии с производства

** Снято с производства – будет недоступно по мере исчерпания запасов

Артикул	Описание	Код наличия
72378-01	УПЛОТНЕНИЕ ТРУБКИ (СТЕКЛОВОЛОКНО)	2
72383-00	ВЫКЛЮЧАТЕЛЬ ГЕРКОНОВЫЙ	3
72-386	КОРПУС МАТЕРИАЛЬНЫЙ БЫСТРОРАЗЪЕМНЫЙ В СБОРЕ 3/8" NPS (M)	3
72398-00	ПРОСТАВКА – ПРУЖИНА	3
72399-01	ШТИФТ ЦИЛИНДРА	3
72-417	ФИТИНГ ШЛАНГОВЫЙ	3
72-418	ФИТИНГ ШЛАНГОВЫЙ	3
72-428	ЛЕНТОЧНЫЙ ЗАЖИМ	3
7244-00	ПЕРЕХОДНИК 9/16-3/8 ДЛЯ КРАСКОРАСПЫЛИТЕЛЯ No. 2	3
72-445	ШТОК 191668 (МУФТА БЫСТРОРАЗЪЕМНАЯ)	3
72464-00	ВИНТ КЛАПАНА В СБОРЕ**	2
72-467	ШТОК ВОЗДУШНЫЙ БЫСТРОРАЗЪЕМНЫЙ 1/4" NPT (M)	3
72468-00	ИНСТРУМЕНТ ДЛЯ СОПЛА*	3
72474-00	ПРУЖИНА ВОЗДУШНОГО КЛАПАНА	2
72474-01	ПРУЖИНА СЖАТИЯ	2
72526-00	ПРОКЛАДКА СТВОЛА	3
72532-00	ЛИНЗА В СБОРЕ (СТЕКЛО)	3
72-54	ПЕРЕХОДНИК	3
72-55	ПЕРЕХОДНИК 1/4" NPS (M) x 3/	3
72558-02-K5	ЧЕХОЛ ДЛЯ КРАСКОРАСПЫЛИТЕЛЯ NO. 2 (5 шт.)	2
72558-04-K5	ЧЕХОЛ ДЛЯ КРАСКОРАСПЫЛИТЕЛЯ (5 шт.)	3
72607-00	КОЛЬЦО УПЛОТНИТЕЛЬНОЕ 4x1,5 REM (ПТФЭ)	2
72-691	НИППЕЛЬ 1/4" x 1/4"	3
72-727	ПЕРЕХОДНИК	3
72-731	ПЕРЕХОДНИК 3/8" NPT (внутр. резьба) x 1/4" NPS (M)	3
72771-01	ПРЕДОХРАНИТЕЛЬ МЕТРИЧЕСКИЙ ТУГОПЛАВКИЙ 0,5 А, 250 В	2
72771-06	ПРЕДОХРАНИТЕЛЬ ТУГОПЛАВКИЙ 1,0 А 250 В	3
72771-07	ПРЕДОХРАНИТЕЛЬ МЕТРИЧЕСКИЙ ТУГОПЛАВКИЙ 1,5 А, 250 В	2
72771-09	ПРЕДОХРАНИТЕЛЬ МЕТРИЧЕСКИЙ ТУГОПЛАВКИЙ 2 А, 250 В	2
72771-10	ПРЕДОХРАНИТЕЛЬ МЕТРИЧЕСКИЙ ТУГОПЛАВКИЙ 2,5 А, 250 В	3
72771-14	ПРЕДОХРАНИТЕЛЬ МЕТРИЧЕСКИЙ ТУГОПЛАВКИЙ 5 А, 125 В	3
72-780	ФИТИНГ ПОВОРОТНЫЙ	3
72-790	НИППЕЛЬ (двусторонняя наружн. резьба) 1/4" NPS x 1/4" NPT НЕРЖ. СТАЛЬ	2
72-791	НИППЕЛЬ (двусторонняя наружн. резьба) 1/4" NPS x 1/4" NPS НЕРЖ. СТАЛЬ	3
72-792	НИППЕЛЬ (двусторонняя наружн. резьба) НЕРЖ. СТАЛЬ	3
72-798	ПЕРЕХОДНИК 3/8" NPSM x 3/8" NPSM	3
72-83030	КРАН ШАРОВЫЙ НИЗКОГО ДАВЛЕНИЯ 2-ХОДОВОЙ ОЦИНКОВАННЫЙ	2
72-84030	КРАН ШАРОВЫЙ НИЗКОГО ДАВЛЕНИЯ 2-ХОДОВОЙ ОЦИНКОВАННЫЙ	3
72-84040	КРАН ШАРОВЫЙ НИЗКОГО ДАВЛЕНИЯ 2-ХОДОВОЙ 3/8	3
72-88	ПРУЖИНА	3
72-882	СЕДЛО	3
72-885	ФИТИНГ МАТЕРИАЛЬНЫЙ БЫСТРОРАЗЪЕМНЫЙ 3/8" BSP	2
72-887	ШТОК В СБОРЕ – 3/8" BSP	3
72-918	ФИТИНГ	3
72-93	ГАЙКА ВЕРТЛОЖНОГО СОЕДИНЕНИЯ (ОЦИНКОВАННАЯ)	3
72-954	ФИТИНГ ШЛАНГОВЫЙ НЕРЖ. СТАЛЬ	3
72-955	ФИТИНГ ШЛАНГОВЫЙ НЕРЖ. СТАЛЬ	3
7296-00	ГАЙКА КАБЕЛЬНОГО ШТЕПСЕЛЯ	3
73-159	КЛАПАН ДОЗИРОВОЧНЫЙ	3
73-16	ФИТИНГ УГЛОВОЙ 3/8" NPS (F) x 3/8" NPS (M)*	2
73-202	КЛАПАН ШАРОВЫЙ 3/8" NPT	3
73238-SS-B	ФИТИНГ ШЛАНГОВЫЙ 3/8" BSP (F)	3
73-24	ФИТИНГ 3/8" NPS НЕРЖ. СТАЛЬ	3
7331-03	КРЫШКА ЗАЩИТНАЯ НАРУЖНАЯ КРАСНАЯ, внутр. диам. 1 5/8"	2
7333-06	КРЫШКА ЗАЩИТНАЯ КОНУСНАЯ 0,568"	2
73344-00	УПЛОТНЕНИЕ РАСПРЕДЕЛИТЕЛЯ	2
73345-00	УПЛОТНЕНИЕ U-ОБРАЗНОЕ ПЕРЕДНЕЕ	3
73346-00	УПЛОТНЕНИЕ ТОЛКАТЕЛЯ	3
73347-00	ЗАДНЕЕ УПЛОТНЕНИЕ КОНТЕЙНЕРА	2
73348-00	ЗАДНЕЕ УПЛОТНЕНИЕ ФИКСАТОРА	2
73350-00	КРАН ШАРОВЫЙ	2
73351-00	ГАЙКА ЗАЖИМНАЯ	2
73352-00	ВАЛ В СБОРЕ	2
73353-01	ШТОК ИГЛЫ В СБОРЕ	2
73354-00	ГАЙКА УПЛОТНИТЕЛЬНАЯ	2
73-46	КРЫШКА	3
73490-01	ВИНТ С ПЛОСКОКОНИЧЕСКОЙ ГОЛОВКОЙ, НЕЙЛОН, ГОЛОВКА 9 мм	3
73-50	НИППЕЛЬ 3/8" ОЦИНКОВАННЫЙ	3
73569-00	КОЛЬЦО СТОПОРНОЕ REA 70 (HVLV)	2
73570-02	КОМПЛЕКТ ВОЗДУШНОЙ ГОЛОВЫ	3
73647-02	ВИНТ УСТАНОВОЧНЫЙ	3
73733-00	ГАЙКА	3
73735-00	ФИТИНГ*	3
73737-00	ТРУБКА ДЛЯ ПОДАЧИ МАТЕРИАЛА	3

Артикул	Описание	Код наличия
73754-00	ФИЛЬТР ВЫСОКОГО ДАВЛЕНИЯ В СБОРЕ	2
73760-00	ФИЛЬТР/ТРУБКА В СБОРЕ	3
73-83030	КРАН ШАРОВЫЙ НИЗКОГО ДАВЛЕНИЯ 3-ХОДОВОЙ 1/4" ЛАТУНЬ	3
73837-08	ИСКРБЕЗОПАСНЫЙ БАРЬЕР	3
73-84040	КРАН ШАРОВЫЙ НИЗКОГО ДАВЛЕНИЯ 3-ХОДОВОЙ 3/8" ЛАТУНЬ	3
73896-01	КРЫШКА ЗАЩИТНАЯ REA	2
73913-00	КОМПЛЕКТ ДЛЯ РЕМОНТА DR-1	2
73913-01	КОМПЛЕКТ ДЛЯ РЕМОНТА DR-1 KALREZ	2
73-9-5	УПЛОТНЕНИЕ (5 шт.)	3
74-011/1	НИППЕЛЬ (двусторонняя наружн. резьба) 1/4" NPT x 1/4" NPT	2
74-012/1	НИППЕЛЬ (двусторонняя наружн. резьба) 1/4" NPT x 3/8" NPT	2
74035-21	ДАТЧИК КАЛИБРОВОЧНЫЙ ВОЗДУШНОЙ ГОЛОВЫ В СБОРЕ	3
74035-27	ДАТЧИК КАЛИБРОВОЧНЫЙ ВОЗДУШНОЙ ГОЛОВЫ В СБОРЕ, 65 V	3
74085-00	ФИТИНГ ВПУСКНОЙ МАТЕРИАЛЬНЫЙ ДЛЯ АВТОМАТИЧЕСКОГО КРАСКОРАСПЫЛИТЕЛЯ REM	3
74086-00	ФИТИНГ УГЛОВОЙ МАТЕРИАЛЬНЫЙ (ТРОЙНИК)	3
74133-00	КЛЮЧ ДЛЯ ШТОКА ИГЛЫ КРАСКОРАСПЫЛИТЕЛЯ REM	3
74146-02	РЕАТОМАЙЗЕР	3
74146-03	ОГРАНИЧИТЕЛЬ ДЛЯ КРАСКОРАСПЫЛИТЕЛЯ REM КРАСНЫЙ (0,014")	3
74151-01	РЕГУЛЯТОР DR1 2-СТУПЕНЧАТЫЙ, 1,2	3
74151-02	РЕГУЛЯТОР DR1 2-СТУПЕНЧАТЫЙ, 1,4	3
74151-03	РЕГУЛЯТОР DR1 2-СТУПЕНЧАТЫЙ, 1,6	3
74151-04	РЕГУЛЯТОР DR1 2-СТУПЕНЧАТЫЙ, 1,8	3
74151-05	РЕГУЛЯТОР DR1 2-СТУПЕНЧАТЫЙ, 1,10	3
74151-06	РЕГУЛЯТОР DR1 2-СТУПЕНЧАТЫЙ, 1,3	3
74151-11	РЕГУЛЯТОР DR1 2-СТУПЕНЧАТЫЙ, 1,1	3
74152-00	КРЫШКА	3
74153-01	КОЛЬЦО ПРОСТАВОЧНОЕ,1,2	3
74153-02	КОЛЬЦО ПРОСТАВОЧНОЕ,1,4	3
74153-03	КОЛЬЦО ПРОСТАВОЧНОЕ,1,6	2
74153-04	КОЛЬЦО ПРОСТАВОЧНОЕ,1,8	3
74153-05	КОЛЬЦО ПРОСТАВОЧНОЕ,1:10	3
74153-06	КОЛЬЦО ПРОСТАВОЧНОЕ	3
74153-11	КОЛЬЦО ПРОСТАВОЧНОЕ,1:1	2
74154-00	КОРПУС НИЖНИЙ	2
74155-00	ФИКСАТОР ВЕРХНЕЙ МЕМБРАНЫ 1:1,1,8,1:10	3
74155-01	ФИКСАТОР ВЕРХНЕЙ МЕМБРАНЫ 1:10	3
74156-00	ФИКСАТОР НИЖНИЙ	2
74157-03	МЕМБРАНА VITON ВЕРХНЯЯ, БЕЗ ОТВЕРСТИЯ	2
74157-04	МЕМБРАНА VITON ВЕРХНЯЯ, С ЦЕНТРАЛЬНЫМ ОТВЕРСТИЕМ	3
74160-00	ИГЛА И СЕДЛО	2
74161-00	ПРУЖИНА	2
74162-00	ЗАГЛУШКА ФИКСИРУЮЩАЯ	3
74179-10	ТРУБКА ЭЛЕКТРОПРОВОДНАЯ, внутр. диам. 1/4", 10 м	2
74179-15	ТРУБКА ЭЛЕКТРОПРОВОДНАЯ, внутр. диам. 1/4", 15 м	2
74179-50	ТРУБКА ЭЛЕКТРОПРОВОДНАЯ, внутр. диам. 1/4", 50 м	3
74180-36	ШЛАНГ ДЛЯ МАТЕРИАЛОВ НА ВОДНОЙ ОСНОВЕ С ПРОХОДНЫМ ОТВЕРСТИЕМ 1/4"	3
74183-20C	ВИНТ #4-40x0,625" С ПРЯМЫМ ШЛИЦЕМ	3
74185-00	ШЛАНГ IMPERIAL внутр. диам. 3/16" (цена за метр)	3
74187-02	ШЛАНГ ВОЗДУШНЫЙ В СБОРЕ 2M	3
74187-36	ШЛАНГ ВОЗДУШНЫЙ В СБОРЕ	2
74187-50	ШЛАНГ ВОЗДУШНЫЙ В СБОРЕ ДЛЯ КРАСКОРАСПЫЛИТЕЛЯ REM	2
74189-00	ФИТИНГ ВПУСКНОЙ ВОЗДУШНЫЙ ДЛЯ КРАСКОРАСПЫЛИТЕЛЯ REM	3
74191-01	ВИЛКА ФИТИНГА В СБОРЕ	3
74192-00	ШТОК КЛАПАНА УДЛИНИТЕЛЬ	3
74231-00	МЕМБРАНА ЦЕНТРАЛЬНАЯ ОБРАТНАЯ	3
74232-00	ПРОСТАВКА ВЫПУСКНОГО ФИТИНГА	3
74273-00	МЕМБРАНА НИЖНЯЯ	2
74280-00	ФИТИНГ УГЛОВОЙ РЕЗЬБОВОЙ	3
74300-00	ИНДИКАТОР ЛАМПОВЫЙ	3
74330-00	УПЛОТНЕНИЕ U-ОБРАЗНОЕ	2
7450-00	ШТИФТ ИЗОЛИРУЮЩИЙ МЕХ. ОБР.	2
7451-00	ШТИФТ ФИКСИРУЮЩИЙ ЭЛЕКТРИЧЕСКИЙ ФОРМОВАННЫЙ	2
74-541-30	ФИТИНГ U-ОБРАЗНЫЙ НЕРЖ. СТАЛЬ 3/8" (F), 2 x 1/4" (M)	3
74653-00	ПЕРЕХОДНИК ШЕВРОННЫЙ С НАРУЖНОЙ РЕЗЬБОЙ	2
74653-00-1	ПЕРЕХОДНИК	3
7474-00	ШТОК СОЕДИНИТЕЛЬНЫЙ ШЛАНГОВОГО ФИТИНГА	2
74793-01	КАСКАДНЫЙ БЛОК В СБОРЕ ДЛЯ RANSRAK 1000, ПРЯМОУГОЛЬНЫЙ	3
74793-02	КАСКАДНЫЙ БЛОК В СБОРЕ ДЛЯ RANSRAK 1000, ЛИНЕЙНЫЙ	3
7486-06	ШАЙБА ПЛОСКАЯ внутр. диам. 0,149" x наружн. диам. 0,375", ОЦИНКОВАННАЯ	3
74947-02	КАБЕЛЬ ВЫСОКОВОЛЬТНЫЙ RANSRAK 30 м	3
74947-04	КАБЕЛЬ В СБОРЕ, MICROPAK CONTROL, 23 м	3
74947-06	КАБЕЛЬ НИЗКОВОЛЬТНЫЙ (30 фт)	3
74963-02	РЕДУКТОР ДАВЛЕНИЯ REA (ВОЗД.)	2
74963-03	РЕДУКТОР ДАВЛЕНИЯ REA (HVLV)	3

Алфавитно-цифровой указатель

Артикул	Описание	Код наличия
74963-04	РЕДУКТОР ДАВЛЕНИЯ REA*	3
74963-05	ОГРАНИЧИТЕЛЬ VECSTOR	2
74963-06	РЕДУКТОР ДАВЛЕНИЯ REA-L АТОМ, АЛЮМИНИЙ	3
75036-00	СТВОЛ В СБОРЕ	3
75133-00	КЛАПАН РЕГУЛИРОВКИ ФАКЕЛА В СБОРЕ	3
75228-12	КОРПУС КАТУШКИ, ТРУБКА МАТЕРИАЛЬНАЯ (0,250")	3
75323-00	КОЛЬЦО	3
75325-00	КОЛЬЦО СТОПОРНОЕ REAIII	3
75326-00	КОЛЬЦО СТОПОРНОЕ СТВОЛА REA70	2
75327-00	КОЛЬЦО СТОПОРНОЕ REM 1 7/8**	2
75331-00	ГАЙКА СТОПОРНАЯ СТВОЛА REM (ВЕРСИЯ ДЛЯ ЕВРОПЫ)	3
75337-04	БЛОК ПИТАНИЯ 24 В пост. тока	3
75337-05	БЛОК ПИТАНИЯ 18 В пост. тока	3
75374-01	ФИКСАТОР МЕМБРАНЫ ВЕРХНИЙ 1:2	3
75374-02	ФИКСАТОР МЕМБРАНЫ ВЕРХНИЙ 1:4	3
75374-03	ФИКСАТОР МЕМБРАНЫ ВЕРХНИЙ 1:6	2
75374-06	ФИКСАТОР МЕМБРАНЫ ВЕРХНИЙ 1:3	3
75389-00	ВИНТ	3
75442-00	УПЛОТНЕНИЕ СОПЛА/СЕДЛО КЛАПАНА REM*	2
7548-10	РЕЗИСТОР 30 МОм	3
7554-03	КОЛЬЦО УПЛОТНИТЕЛЬНОЕ VITON внутр. диам. 0,114"	3
7554-04	КОЛЬЦО УПЛОТНИТЕЛЬНОЕ VITON внутр. диам. 0,145"	3
7554-05	КОЛЬЦО УПЛОТНИТЕЛЬНОЕ VITON внутр. диам. 0,176"	3
7554-06	КОЛЬЦО УПЛОТНИТЕЛЬНОЕ VITON внутр. диам. 0,208"	3
7554-07	КОЛЬЦО УПЛОТНИТЕЛЬНОЕ VITON внутр. диам. 0,239"	3
7554-08	КОЛЬЦО УПЛОТНИТЕЛЬНОЕ VITON внутр. диам. 0,301"	3
7554-09	КОЛЬЦО УПЛОТНИТЕЛЬНОЕ VITON внутр. диам. 0,364"	3
7554-10	КОЛЬЦО УПЛОТНИТЕЛЬНОЕ VITON внутр. диам. 0,426"	3
7554-103	КОЛЬЦО УПЛОТНИТЕЛЬНОЕ VITON внутр. диам. 2,612"	3
7554-104	КОЛЬЦО УПЛОТНИТЕЛЬНОЕ VITON внутр. диам. 3,13"	3
7554-11	КОЛЬЦО УПЛОТНИТЕЛЬНОЕ VITON внутр. диам. 0,489"	3
7554-12	КОЛЬЦО УПЛОТНИТЕЛЬНОЕ VITON внутр. диам. 0,551"	3
7554-123	КОЛЬЦО УПЛОТНИТЕЛЬНОЕ VITON внутр. диам. 0,85"	3
7554-127	КОЛЬЦО УПЛОТНИТЕЛЬНОЕ VITON внутр. диам. 0,079"	3
7554-13	КОЛЬЦО УПЛОТНИТЕЛЬНОЕ VITON внутр. диам. 0,362"	3
7554-17	КОЛЬЦО УПЛОТНИТЕЛЬНОЕ VITON внутр. диам. 2,239"	3
7554-20	КОЛЬЦО УПЛОТНИТЕЛЬНОЕ VITON внутр. диам. 0,674"	3
7554-24	КОЛЬЦО УПЛОТНИТЕЛЬНОЕ VITON внутр. диам. 0,984"	3
7554-28	КОЛЬЦО УПЛОТНИТЕЛЬНОЕ VITON внутр. диам. 0,487"	3
7554-33	КОЛЬЦО УПЛОТНИТЕЛЬНОЕ VITON внутр. диам. 0,801"	3
7554-45	КОЛЬЦО УПЛОТНИТЕЛЬНОЕ VITON внутр. диам. 0,799"	3
7554-53	КОЛЬЦО УПЛОТНИТЕЛЬНОЕ VITON внутр. диам. 0,424"	3
7554-61	КОЛЬЦО УПЛОТНИТЕЛЬНОЕ VITON внутр. диам. 0,864"	3
7554-66	КОЛЬЦО УПЛОТНИТЕЛЬНОЕ VITON внутр. диам. 2,364"	3
7554-72	КОЛЬЦО УПЛОТНИТЕЛЬНОЕ VITON внутр. диам. 1,989"	3
7554-73	КОЛЬЦО УПЛОТНИТЕЛЬНОЕ VITON внутр. диам. 3,489"	3
7554-74	КОЛЬЦО УПЛОТНИТЕЛЬНОЕ VITON внутр. диам. 4,239"	3
7554-75	КОЛЬЦО УПЛОТНИТЕЛЬНОЕ VITON внутр. диам. 2,864"	3
7554-77	КОЛЬЦО УПЛОТНИТЕЛЬНОЕ VITON внутр. диам. 1,614"	3
75600-01	СОПЛО МАТЕРИАЛЬНОЕ ДЛЯ REA, HVLP (0,055")	2
75601-00	СОПЛО ВОЗДУШНОЕ HVLP	2
75750-00	КОМПЛЕКТ ВОЗДУШНОГО ПЕРЕКЛЮЧАТЕЛЯ	3
75757-00	ПЕРЕХОДНИК ПРИВОДА ДЛЯ No. 2	3
75773-00	КЛАПАН ОБРАТНЫЙ ВЫСОКОПРОХОДНОЙ 5000 psi	2
75774-00	КЛАПАН 3-ХОДОВОЙ ШАРОВЫЙ 6000 psi	2
75777-01-K5	ЧЕХЛЫ ДЛЯ ОДНОГОЛОВОГО РАСПЫЛИТЕЛЯ EVOLVER	2
75777-02-K5	ЧЕХЛЫ ДЛЯ РАСПЫЛИТЕЛЕЙ (5 шт.)*	2
75777-03-K5	КОМПЛЕКТ ЧЕХЛОВ ДЛЯ РАСПЫЛИТЕЛЕЙ, ФЛАНЕЦ ЗАПЯСТНОГО ШАРНИРА РУКИ РОБОТА	2
75791-00	СТВОЛ В СБОРЕ С КАСКАДНЫМ БЛОКОМ REA 90	3
75830-02	СТЕРЖЕНЬ КОНТАКТНЫЙ	3
75831-03	ПРУЖИНА СЖАТИЯ	3
75832-05	КОЛЬЦО СТОПОРНОЕ НАРУЖНОЕ	3
75833-02	ШТИФТ КОНТАКТНЫЙ, ДЛИНА 0,812"	3
75835-00	КРЫШКА СТОПОРНАЯ КОРПУСА	3
75836-01	ЗАГЛУШКА СТОПОРНАЯ КОНТАКТНОГО ШТИФТА	3
75840-00	ПРУЖИНА С ПРАВОСТОРОННЕЙ НАВИВКОЙ	3
75847-01	ГАЙКА СТОПОРНАЯ ТЕЛА ЭЛЕКТРОДА	3
75857-00	РЕМККОМПЛЕКТ ЦИЛИНДРА/РЕЗЕРВУАРА	3
75911-00	ВОЛОКОННО-ОПТИЧЕСКИЙ ПЕРЕДАТЧИК С ГАЙКОЙ	3
75921-04	КАБЕЛЬ ВОЛОКОННО-ОПТИЧЕСКИЙ В СБОРЕ, ДЛИНА 16"	3
75921-06	КАБЕЛЬ ВОЛОКОННО-ОПТИЧЕСКИЙ В СБОРЕ, ДЛИНА 9"	3
75960-00	СЕДЛО ТАРЕЛЬЧАТОГО КЛАПАНА ДВУСТОРОННЕЕ – ЧЕРНЫЙ DELRIN	3
7600400530	ПРУЖИНА CCV40	3
76031-07	ПЛАТА ИНТЕРФЕЙСА АНАЛОГОВОГО ВВОДА	3

Артикул	Описание	Код наличия
76045-C5	СТОЙКА МИСРОРАК, VOLT/REG, DISC I/O	3
7606-17	КОЛЬЦО УПЛОТНИТЕЛЬНОЕ 28,29 x 1,78	2
7607-28	КОЛЬЦО УПЛОТНИТЕЛЬНОЕ, ВУНА N, внутр. диам. 0,921"	3
76102-00	ДЕРЖАТЕЛЬ ДЛЯ КРАСКОРАСПЫЛИТЕЛЯ	3
76104-00	ШЛАНГ ГИБКИЙ ВЫСОКОГО ДАВЛЕНИЯ	3
76105-00	ФИТИНГ ПОВОРОТНЫЙ ВЫСОКОГО ДАВЛЕНИЯ	2
76111-10	КАБЕЛЬ В СБОРЕ, МИСРОРАК I/O, 3 м	2
76111-15	КАБЕЛЬ В СБОРЕ, МИСРОРАК I/O, 4,5 м	3
76144-00	ПАТРУБОК ПЕРЕХОДНОЙ	3
7617-00	ФИТИНГ ШЛАНГОВЫЙ, ВТУЛКА УПЛОТНИТЕЛЬНАЯ, ОЦИНК.	2
76198-48С	ВИНТ, С ШЕСТИГРАННОЙ ГОЛ., НЕЙЛОН, 5/16-18	3
76199-00	ГАЙКА РЕГУЛИРОВОЧНАЯ ВОЗДУШНОГО КЛАПАНА	3
76219-00	ПРОСТАВКА	3
7623-00	ПРОСТАВКА	2
76249-00	НАСАДКА ВЫПУСКНАЯ	3
76272-00	КОМПЛЕКТ УПЛОТНИТЕЛЬНОГО КОЛЬЦА	3
76298-10	КАБЕЛЬ НИЗКОВОЛЬТНЫЙ	3
76298-25	КАБЕЛЬ НИЗКОВОЛЬТНЫЙ, КАСКАДНЫЙ БЛОК 9040	2
76298-36	КАБЕЛЬ НИЗКОВОЛЬТНЫЙ, КАСКАДНЫЙ БЛОК 9040	2
76304-01	КАСКАДНЫЙ БЛОК ПВХ В СБОРЕ, 9040, 80-100 кВ, МАСЛОПОЛНЕННЫЙ	3
76304-04	КАСКАДНЫЙ БЛОК ПВХ В СБОРЕ, 9040, 80-100 кВ, ГЕРМЕТИЗИРОВАННЫЙ	3
76306-13	ПЛАТА ПЕЧАТНАЯ В СБОРЕ	3
76416-06	ТРУБКА МАТЕРИАЛЬНАЯ, НЕРЖ. СТАЛЬ, ПРОХОД 0,061"	2
76416-09	ТРУБКА МАТЕРИАЛЬНАЯ, НЕРЖ. СТАЛЬ, ПРОХОД 0,093"	2
76428-00	ИНСТРУМЕНТ ДЛЯ ДЕМОНТАЖА УПЛОТНЕНИЯ СОПЛА REM	3
76434-01	ПЕРЕКЛЮЧАТЕЛЬ ДВУХПОЗИЦИОННЫЙ	3
76436-91	ИЗМЕРИТЕЛЬ	3
76436-92	ИЗМЕРИТЕЛЬ	3
76442-01	МИНИПЕРЕКЛЮЧАТЕЛЬ (9 мм), КНОПОЧНЫЙ	3
76443-01	ЛАМПОЧКА	3
76449-00	СЪЕМНЫЙ КАБЕЛЬ ВВОДА ПЕРЕМЕННОГО ТОКА	3
76453-00	КОМПЛЕКТ ПЕРЕХОДНИКА	3
76455-01	ПЛАТА СВЕТОДИОДНОГО ДИСПЛЕЯ	3
76455-02	ПЛАТА ДИСПЛЕЯ В СБОРЕ	3
76469-00	КАРТРИДЖ ПЛАВКОГО ПРЕДОХРАНИТЕЛЯ	3
76469-02	КАРТРИДЖ ПЛАВКОГО ПРЕДОХРАНИТЕЛЯ	3
76566-16С	ВИНТ	3
76566-24С	ВИНТ С ВНУТРЕННИМ ШЕСТИГРАННИКОМ, СТАЛЬ SST, 1/4 x 3/4	3
76566-32С	ВИНТ С ВНУТРЕННИМ ШЕСТИГРАННИКОМ, СТАЛЬ SST, 1/4 x 1	3
76580-D2000	БЛОК ПИТАНИЯ, ВХОД 220/240 В	3
76610-01	ДЕФЛЕКТОР С УМЕНЬШЕННЫМ ИЗНОСОМ СОПЛА, 57 мм	3
76623-02	ИГЛА КЛАПАНА РЕГУЛЯТОРА ДАВЛЕНИЯ ЛКМ NO 2.CATALYST	3
76623-03	ИГЛА КЛАПАНА РЕГУЛЯТОРА ДАВЛЕНИЯ ЛКМ NO 3.CATALYST	2
76623-04	ИГЛА MVR NO. 4	3
76624-02	КЛАПАН РЕГУЛЯТОРА ДАВЛЕНИЯ ЛКМ С ЗАЩИТОЙ ОТ УТЕЧЕК, #2	3
76624-02С	КЛАПАН РЕГУЛЯТОРА ДАВЛЕНИЯ ЛКМ С ЗАЩИТОЙ ОТ УТЕЧЕК, #2	2
76624-03	КЛАПАН РЕГУЛЯТОРА ДАВЛЕНИЯ ЛКМ С ЗАЩИТОЙ ОТ УТЕЧЕК, #3	3
76624-04	КЛАПАН РЕГУЛЯТОРА ДАВЛЕНИЯ ЛКМ С ЗАЩИТОЙ ОТ УТЕЧЕК, #4	2
76625-00	КОЛЬЦО ОПОРНОЕ ВЫСОКОГО ДАВЛЕНИЯ	3
76628-00	ФИТИНГ НЕРЖ. СТАЛЬ 3/8" ODT x 3/8" ANM	3
76629-00	ИНСТРУМЕНТ ДЛЯ ДЕМОНТАЖА ПОРШНЯ	3
76633-00	ПЕРЧАТКИ АНТИСТАТИЧЕСКИЕ (ПАРА)	2
76633-00-L-K12	ПЕРЧАТКИ ЭЛЕКТРОПРОВОДЯЩИЕ (12 ПАР) L	2
76633-00-M-K12	ПЕРЧАТКИ ЭЛЕКТРОПРОВОДЯЩИЕ (12 ПАР) M	2
76646-05	МАНОМЕТР, 0-100 бар С ЗАЩИТНОЙ КРЫШКОЙ	2
76646-06	МАНОМЕТР, 0-60 бар С ЗАЩИТНОЙ КРЫШКОЙ	2
76648-01	МИНИРЕГУЛЯТОР, 2-100 psi	2
76648-02	МИНИРЕГУЛЯТОР, 1-60 psi	2
76649-00	ПЛАТА РЕЛЕЙНАЯ	3
76652-01	Высоковольтный щуп в комплекте	3
76652-02	Мультиметр с измерительными щупами	3
76652-03	Мультиметр с щупами для измерения проводимости материала	2
76652-04	Расширенный комплект (включает высоковольтный щуп, мультиметр с измерительными щупами и щуп для измерения проводимости материала)	3
76664-00	Измерительный наконечник в сборе	3
76667-00	Высоковольтный щуп	3
76698-02	ТРУБКА PFA 450, наружн. диам. 0,313" x внутр. диам. 3/16"	2
76698-04	ТРУБКА НАСОСА наружн. диам. 3/8" (цена за метр)	3
76703-00	ФИТИНГ СПЕЦИАЛЬНЫЙ 3/16Т x 1/4" NPT	2
76772-00	КЛЮЧ РЕГУЛИРУЕМЫЙ, СПЕЦИАЛЬНЫЙ	2
76807-01	ТРУБКА наружн. диам. 3/8" X стенка 0,065" x длина 1 1/2"	2
7683-16С	ВИНТ, МЕХ. ОБР., ПОЛУПОТЯЖНАЯ ГОЛОВКА, ДЛИНА 1/2, РЕЗЬБА #1/4, НЕРЖ. СТАЛЬ	2
76849-06	ФИТИНГ НЕРЖ. СТАЛЬ 1/4 ODT x 3/8 ODTM RDCR	3
76875-12	ЗАГЛУШКА В СБОРЕ	3
76892-14	ПЛАТА В СБОРЕ ДЛЯ No. 2	3

* В настоящее время доступно, но рассматривается вопрос о снятии с производства

** Снято с производства – бюджет недоступно по мере исчерпания запасов

1. Товары, обычно доступные для отправки в течение 48 часов

2. Товары в ограниченном количестве, доступные для отправки в течение 48 часов

3. Товары, приобретаемые или изготавливаемые на заказ

Артикул	Описание	Код наличия
76892-20	ПЛАТА В СБОРЕ ДЛЯ 9040	3
76917-00	КАРТРИДЖ КЛАПАНА ВЫСОКОГО ДАВЛЕНИЯ В СБОРЕ, REA900	3
76921-00	ИГЛОВОЙ ГИБРИДНЫЙ КАРТРИДЖНЫЙ КЛАПАН	3
76948-00	ПЕРЕКЛЮЧАТЕЛЬ ДВУХПОЗИЦИОННЫЙ	3
76960-01	ЛИНЗА ЛАМПЫ КОНТРОЛЬНОЙ КРАСНАЯ	3
76960-02	ЛИНЗА ЛАМПЫ КОНТРОЛЬНОЙ ЖЕЛТАЯ	3
7697-00	КОЖУХ БЛОКА ПИТАНИЯ	2
7698-00	СЕРДЕЧНИК ДЛЯ РЕН	3
76993-00	КОЛЬЦО ПРОСТАВОЧНОЕ МАТЕРИАЛЬНОЕ	2
77016-00	КРЫШКА ВОЗДУШНОГО КЛАПАНА	2
77-017	ФИТИНГ МАТЕРИАЛЬНЫЙ ВЫСОКОГО ДАВЛЕНИЯ ВНУТР ДИАМ. 1/4", 1/4 NPS НЕРЖ. СТАЛЬ	3
77017-00	РУЧКА ОГРАНИЧИТЕЛЯ ХОДА СПУСКОВОГО КРЮЧКА	2
77019-00	КОРПУС РЕГУЛЯТОРА ФАКЕЛА	3
77031-00	ШЛАНГ МАТЕРИАЛЬНЫЙ ЧЕРНЫЙ внутр. диам. 1/4"	3
7703-44С	ВИНТ CSK 1 3/8" REA/REN	2
7704-08С	ШТИФТ РЕЗЬБОВОЙ 1/4" REA/REN NO.2	3
77-042	ФИТИНГ ВЫСОКОГО ДАВЛЕНИЯ, внутр. резьба, внутр. диам. 1/8, 1/4" NPS (НЕРЖ. СТАЛЬ)	3
77049-00	КОЛЬЦО УПОРНОЕ	2
77051-00	УПЛОТНЕНИЕ U-ОБРАЗНОЕ ПОДПРУЖИНЕННОЕ РЕГУЛЯТОРА ДАВЛЕНИЯ ЛКМ	2
77-052	ФИТИНГ ВЫСОКОГО ДАВЛЕНИЯ, внутр. резьба, внутр. диам. 3/16, 1/4" NPS	3
77052-00	КОМПЛЕКТ УПЛОТНЕНИЙ РЕГУЛЯТОРА ДАВЛЕНИЯ ЛКМ	2
77071-04	ФИЛЬТР ПЕРЕМ. ТОКА, 10 А	2
77076-00-S	ГОЛОВА ВОЗДУШНАЯ М90 РЕГУЛИРУЕМАЯ	2
77076-00-S-REP	РЕМКОМПЛЕКТ (3 шт.)	3
77080-0509	СОПЛО 90 МАТЕРИАЛЬНОЕ REM*	3
77080-0511	СОПЛО 90 МАТЕРИАЛЬНОЕ REM*	3
77080-0813	СОПЛО 90 МАТЕРИАЛЬНОЕ REM*	3
77080-1009	СОПЛО 90 МАТЕРИАЛЬНОЕ REM*	3
77080-1015	СОПЛО 90 МАТЕРИАЛЬНОЕ REM*	3
77080-1511	СОПЛО 90 МАТЕРИАЛЬНОЕ REM*	3
77093-00	ФИКСАТОР СПУСКОВОГО КРЮЧКА	3
77095-00	КОЛЬЦО СТОПОРНОЕ	3
77096-01	ТРУБКА МАТЕРИАЛЬНАЯ В СБОРЕ	2
77096-01-230	ТРУБКА ДЛЯ ПОДАЧИ МАТЕРИАЛА, ДЛЯ М90 АВТОМАТИС	3
77122-31	ПЛАТА ПЕЧАТНАЯ REM CLASSIC	2
77122-32	ПЛАТА ПЕЧАТНАЯ	3
77122-33	ПЛАТА ПЕЧАТНАЯ REAZ AUTOMATIC	3
77122-34	ПЛАТА ПЕЧАТНАЯ В СБОРЕ, EUROPEAN, #2, ГЕРМЕТИЗ.	3
77155-01	КОРПУС МОДУЛЬНЫЙ	3
77158-00	КОРПУС ДЕРЖАТЕЛЯ ДАТЧИКА	3
7716-12С	ВИНТ	3
77163-00	ПЛУНЖЕР КОНТАКТНЫЙ	3
77167-03	ШТОК ИГЛЫ, ВЫСОКОВОЛЬТНЫЙ ЗОНД 4.469 LG	3
77200-00	КОМПЛЕКТ КРЫШКИ И ПРУЖИНЫ, STD, REA	3
7720-01	ФИЛЬТР МАТЕРИАЛЬНЫЙ 0,005", 100 меш., ТОНКОЙ ОЧИСТКИ	2
7720-01-K3	ФИЛЬТР МАТЕРИАЛЬНЫЙ (3 шт.)	2
7720-02	ФИЛЬТР МАТЕРИАЛЬНЫЙ*	3
7720-02-K3	ФИЛЬТР МАТЕРИАЛЬНЫЙ 60 меш (3 шт.)	2
7720-03	ФИЛЬТР ТОНКОЙ ОЧИСТКИ 200 меш	2
77220-50	КАБЕЛЬ РАСХОДОМЕРА, RF-1 (15 м)	3
77220-95	КАБЕЛЬ РАСХОДОМЕРА, RF-1 (29 м)	3
77223-03	КРОНШТЕЙН РАСХОДОМЕРА	2
7723-06	КОЛЬЦО УПЛОТНИТЕЛЬНОЕ U-ОБРАЗНОЕ В СБОРЕ	2
77235-01	РЕЛЕ ДАВЛЕНИЯ	3
7729-10	ГАЙКА	3
7730-08F	ВИНТ	3
7733-02	ГАЙКА ШЕСТИГРАННАЯ СТАНДАРТНАЯ, 4-40 UNC, ОЦИНКОВАННАЯ	2
7733-07	ГАЙКА ШЕСТИГРАННАЯ СТАНДАРТНАЯ, 10-32 UNF, ОЦИНКОВАННАЯ	2
7733-44	ГАЙКА ШЕСТИГРАННАЯ ЗАЖИМНАЯ, 3/8-24 UNF, ОЦИНКОВАННАЯ	3
7734-03	ШАЙБА	3
7734-07	ШАЙБА СТОПОРНАЯ ПРУЖИННАЯ, 5/16, CADIZN	3
7735-10С	ВИНТ #8-32 x 0,312" С КРУГЛОЙ ГОЛОВКОЙ, MAC	3
77363-00	УПЛОТНЕНИЕ U-ОБРАЗНОЕ С УПЛОТНИТЕЛЬНОМ КОЛЬЦОМ KALREZ	2
77367-00	СЕДЛО ПВХ 1/2" В СБОРЕ	3
77376-20111	ПАНЕЛЬ УПРАВЛЕНИЯ DYNAFLOW, 2-КАНАЛЬНАЯ – АУТО	3
77376-40111	РАСПЫЛИТЕЛЬ УПРАВЛЕНИЯ DYNAFLOW	3
77380-02	КАБЕЛЬ ЛЕНТОЧНЫЙ	3
77382-00	МОДУЛЬ ПОДКЛЮЧЕНИЯ К ТЕРМИНАЛУ 41612	3
7747-16С	ВИНТ #6-32 x 0,50" С КРУГЛОЙ ГОЛОВКОЙ	2
7747-20С	ВИНТ #6-32 x 0,625" С КРУГЛОЙ ГОЛОВКОЙ	2
77505-00	ШПИЛЬКА БОЛЬШАЯ ВОЗДУШНАЯ, МЕХ. ОБР.	3
77506-00	ШПИЛЬКА СРЕДНЯЯ ВОЗДУШНАЯ, МЕХ. ОБР.	2
77507-00	ШПИЛЬКА МАЛАЯ ВОЗДУШНАЯ, МЕХ. ОБР. – RMA-101	2
77508-00	ВИНТ ВОЗДУШНЫЙ, МЕХ. ОБР.	3

Артикул	Описание	Код наличия
77509-00	ШПИЛЬКА РЕЗЬБОВАЯ, МЕХ. ОБР, 7/16-14 x 1"	3
77516-01	ФИТИНГ ТРУБНЫЙ ЦАНГОВЫЙ ДЛЯ ТРУБКИ с наружн. диам. 1/4"	3
77516-04	ФИТИНГ ТРУБНЫЙ ЦАНГОВЫЙ ДЛЯ ТРУБКИ с наружн. диам. 5/32"	3
77517-00	ШЛАНГОКАБЕЛЬ наружн. диам. 1/4" х внутр. диам. 0,170" PFA	3
77524-00	ВИНТ ОТРЕЗНОЙ	3
77531-00	ШЛАНГОКАБЕЛЬ ЛИНИИ ПОДАЧИ РАСТВОРИТЕЛЯ	2
77536-01	ТРУБКА наружн. диам. 5/32" х внутр. диам. 0,106", ЧЕРНЫЙ НЕЙЛОН	2
77536-03	ТРУБКА наружн. диам. 5/32" х внутр. диам. 0,106", ЗЕЛЕНый НЕЙЛОН	2
77536-04	ТРУБКА наружн. диам. 5/32" х внутр. диам. 0,106", СИНИЙ НЕЙЛОН	3
77536-05	ТРУБКА наружн. диам. 5/32" х внутр. диам. 0,106", НЕОКРАШЕННЫЙ НЕЙЛОН	2
77536-06	ТРУБКА наружн. диам. 5/32" х внутр. диам. 0,106", СЕРЕБРИСТЫЙ НЕЙЛОН	2
77536-07	ТРУБКА наружн. диам. 5/32" х внутр. диам. 0,106", ЖЕЛТЫЙ НЕЙЛОН	2
77539-04	ВСТАВКА наружн. диам. 3/8" х внутр. диам. 0,250"	2
77540-06	ФИТИНГ с наружн. резьбой, наружн. диам. 3/8" x 1/4" NPT	3
77544-01	ФИТИНГ с наружн. резьбой BRA	3
77545-01	КРЫШКА ТРУБНАЯ, наружн. диам. 5/32", СИНЯЯ МЕТКА	3
77545-02	КРЫШКА ТРУБНАЯ, наружн. диам. 5/32", ЧЕРНАЯ МЕТКА	3
77545-03	КРЫШКА ТРУБНАЯ, наружн. диам. 5/32", ЗЕЛЕНАЯ МЕТКА	2
77545-04	КРЫШКА ТРУБНАЯ, наружн. диам. 5/32", БЕЗ МЕТКИ	3
77545-11	ФИТИНГ NY 5/32ODT X CAP PLOK СЕРЫЙ	2
77545-12	ФИТИНГ NY 5/32ODT X CAP PLOK ЖЕЛТЫЙ	2
77577-00	ФИТИНГ ШЛАНГОВЫЙ ПОВОРОТНЫЙ 3/8" NPS (F) х внутр. диам. 1/4"	2
77585-05	ГАЙКА ШЕСТИГРАННАЯ	3
77591-00	БЛОК ПЕРЕДАТЧИКА, ИНДУКТИВНЫЙ/ВОЛОКОННО-ОПТИЧЕСКИЙ	3
77608-00	КАБЕЛЬ ВЫСОКОВОЛЬТНЫЙ С ЗАЗЕМЛЕНИЕМ В СЕРОЙ ОБОЛОЧКЕ	3
77618-00	ЗАГЛУШКА СЕДЛА	3
77620-00	КОМПЛЕКТ ЗАГЛУШКИ КЛАПАНА	3
77637-00	НИППЕЛЬ с двусторонней наружн. резьбой 3/8" NPT x 3/8" NPSM	2
77639-00	НИППЕЛЬ с двусторонней наружн. резьбой 1/8" NPT x 3/8" NPSM	2
77662-00	ФИТИНГ ШЛАНГОВЫЙ ПОВОРОТНЫЙ 3/8" NPS х внутр. диам. 3/16"	2
77663-00	ФИТИНГ НЕРЖ. СТАЛЬ 1/4" IDT x 1/4" NPS (F)	2
77663-01	ФИТИНГ ДЛЯ ОСНОВАНИЯ	3
77663-02	ФИТИНГ ШЛАНГОВЫЙ	3
7776-04	ШАЙБА СТОПОРНАЯ С ВНУТРЕННИМИ ЗУБЬЯМИ #10	2
7776-07	ШАЙБА СТОПОРНАЯ С ВНУТРЕННИМИ ЗУБЬЯМИ 5/16	2
7776-12	ШАЙБА СТОПОРНАЯ С ВНУТРЕННИМИ ЗУБЬЯМИ 9/16	2
77762-00	ПОЛУКАРТРИДЖ ДЛЯ ТРУБКИ НАРУЖ. ДИАМ. 5/32" ИЛИ 4 мм	3
77762-01	ПОЛУКАРТРИДЖ ДЛЯ ТРУБКИ НАРУЖ. ДИАМ. 6 мм	3
77762-02	ПОЛУКАРТРИДЖ ДЛЯ ТРУБКИ НАРУЖ. ДИАМ. 10 мм	3
77762-04	ПОЛУКАРТРИДЖ ДЛЯ ТРУБКИ НАРУЖ. ДИАМ. 8 мм	3
77784-00	ФИТИНГ УГЛОВОЙ НЕРЖ. СТАЛЬ 3/8" ODT x 3/8" NPS (F) ДЛЯ ФОРТОПОЛИМЕРНЫХ ПОКРЫТИЙ	2
77821-04	ШЛАНГ МАТЕРИАЛЬНЫЙ В СБОРЕ 1,2 м	3
77821-12	ШЛАНГ КОРОТКИЙ ЗАПОРНЫЙ 1,2 м	3
7787-03	ФИТИНГ ТРУБНЫЙ ПОВОРОТНЫЙ 3/8"	3
77947-00	ФИТИНГ ВОЗДУШНЫЙ НЕРЖ. СТАЛЬ СПЕЦИАЛЬНЫЙ	2
77957-00	ЗАЩЕЛКА ФИКСИРУЮЩАЯ, РАСПЫЛИТЕЛЬ УПРАВЛЕНИЯ СМЕНОЙ ЦВЕТОВ	3
78014-01	У-БЛОК В СБОРЕ, ВЕРСИЯ С ПРОМЫВКОЙ	3
78014-02	У-БЛОК В СБОРЕ, ВЕРСИЯ БЕЗ ПРОМЫВКИ	2
78019-01	ФИТИНГ 1/4" IDT X 1/4" NPS (F), НЕЙЛОН/ПОЛИЭСТЕР	2
78050-00	КОМПЛЕКТ УПЛОТНИТЕЛЬНЫХ ВТУЛОК, наружн. диам. 3/8" (10 шт.)	3
78067-00	ФИТИНГ ТРУБНЫЙ	2
78069-00	ТРУБКА ВПУСКНАЯ РЕГУЛЯТОРА МАТЕРИАЛЬНОГО	2
78077-00	КЛАПАН ОБРАТНЫЙ В СБОРЕ ДЛЯ СМЕСИТЕЛЯ В СБОРЕ	3
78079-00	ПЕРЕХОДНИК НЕРЖ. СТАЛЬ 3/8" NPS (F) x 7/16-20 TRDM	3
78084-36	КАБЕЛЬ НИЗКОВОЛЬТНЫЙ В СБОРЕ	2
78084-50	КАБЕЛЬ НИЗКОВОЛЬТНЫЙ В СБОРЕ	3
78084-75	КАБЕЛЬ НИЗКОВОЛЬТНЫЙ В СБОРЕ	3
78086-00	КОМПЛЕКТ ДЛЯ ЗАМЕНЫ ВЫКЛЮЧАТЕЛЯ	3
78096-00	ЗАГЛУШКА КРЫШКИ 6-CAP	2
78098-00	ФИТИНГ 1/8" NPT (наружн. резьба) x 3/8" NPS (M)	2
78137-02	MVR 2 (GERMAN WEEPER)	3
78137-03	MVR # 3 (GERMAN WEEPER)	2
78140-00	ГОЛОВА ВОЗДУШНАЯ	2
78-145/27	ОГРАНИЧИТЕЛЬ ЛИНЕЙНЫЙ U-ОБРАЗНЫЙ	3
78163-00	ГЛУШИТЕЛЬ ВЫПУСКНОЙ, 1" NPT ПОЛИЭТИЛЕН	3
78175-02	ПНЕВМОДИГАТЕЛЬ В СБОРЕ С ВЫПУСКОМ	3
78181-00	ПЕРЕХОДНИК НЕРЖ. СТАЛЬ 1/4" NPT (M) x 3/8" NPS (F)	2
78-196	ИНСТРУМЕНТ РЕГУЛИРОВОЧНЫЙ	3
78200-00	ПЕРЕХОДНИК 1/4" NPT (M) x 3/8" NPSM, НЕРЖ. СТАЛЬ	2
78232-12С	ВИНТ	3
78265-00	ФИТИНГ NY 6 мм x AN	3
78266-00	ФИТИНГ NY 10 мм ODT x AN	2
78268-00	ВИНТ С ВНУТРЕННИМ ШЕСТИГРАННИКОМ	3
78269-00	ВТУЛКА УПЛОТНИТЕЛЬНАЯ ПЕРЕДНЯЯ 6 мм ODT	3

Алфавитно-цифровой указатель

Артикул	Описание	Код наличия
78270-00	ВТУЛКА УПЛОТНИТЕЛЬНАЯ ЗАДНЯЯ 6 мм ODT	3
78271-00	ВТУЛКА УПЛОТНИТЕЛЬНАЯ ПЕРЕДНЯЯ 10 мм ODT	2
78272-00	ВТУЛКА УПЛОТНИТЕЛЬНАЯ ЗАДНЯЯ 10 мм ODT	2
78273-00	ГАЙКА 6 мм	3
78274-00	ГАЙКА СПЕЦИАЛЬНАЯ	3
78278-00	ГАЙКА, ВОЛОКНО-ОПТИЧЕСКИЙ ПЕРЕДАЧИК	3
78283-00	СМЕСИТЕЛЬ 2-КОМПОНЕНТНЫХ МАТЕРИАЛОВ В СБОРЕ	2
78308-00	УПЛОТНЕНИЕ	2
7841-12С	ШТИФТ РЕЗЬБОВОЙ	3
78441-00	ГАЙКА ЗАЖИМНАЯ (НЕЙЛОН), наружн. диам. 3/8"	3
78449-00	ФИТИНГ ДЛЯ МАТЕРИАЛЬНОГО ШЛАНГА	3
78450-00	КАТУШКА МАТЕРИАЛЬНАЯ ВЫСОКОПРОВОДНАЯ	3
78594-16F	ВИНТЫ КРЕПЛЕНИЯ ЧАШКИ	2
78623-00	ГАЙКА СТОПОРНАЯ ШТОКА ИГЛЫ	3
78626-00	УПЛОТНЕНИЕ В СБОРЕ	2
78627-04	ШТОК ИГЛЫ В СБОРЕ ДЛЯ R90	2
78627-05	ШТОК ИГЛЫ В СБОРЕ ДЛЯ R70	2
78628-01	ШТОК ИГЛЫ В СБОРЕ ДЛЯ REA.III.90	2
78628-11	ШТОК ИГЛЫ В СБОРЕ ДЛЯ R90***	2
78628-12	ШТОК ИГЛЫ В СБОРЕ ДЛЯ R70	2
78629-00	ФИКСАТОР ЗАДНЕГО УПЛОТНЕНИЯ ИГЛЫ	2
78630-00	УПЛОТНЕНИЕ ПРОСТАВОЧНОЕ	3
78631-00	ГАЙКА УПЛОТНИТЕЛЬНАЯ	2
78632-00	ГАЙКА СТОПОРНАЯ РЕГУЛИРОВКИ ХОДА СПУСКОВОГО КРЮЧКА	2
78633-00	ФИКСАТОР ПРУЖИНЫ ШТОКА ИГЛЫ	3
78635-00	ГАЙКА СТОПОРНАЯ ВОЗДУШНОГО КЛАПАНА	2
78636-00	ПРУЖИНА ШТОКА ИГЛЫ	2
78643-02	ДАТЧИК ВЫСОКОСКОРОСТНОЙ, ВЫСОКОПРОХОДНОЙ, КРЕПЛЕНИЕ НА DIN-РЕЙКУ	3
7867-00	3-КОНТАКТНЫЙ СОЕДИНИТЕЛЬНЫЙ ШТЕПСЕЛЬ В СБОРЕ 1/4"	3
78674-00	ПЛАТА ПЕЧАТНАЯ В СБОРЕ, ГЛАВНОЕ УСТРОЙСТВО, VOLTAGE MASTER 2	3
78676-00	ПЛАТА ПЕЧАТНАЯ В СБОРЕ, ОРГАНЫ УПРАВЛЕНИЯ, VOLTAGE MASTER 2	3
78678-02	ПЛАТА ПЕЧАТНАЯ В СБОРЕ, ДВЕРЦА, VOLTAGE MASTER 2	3
78783-00	ПРУЖИНА СЖАТИЯ	2
78787-00200033М	ПАНЕЛЬ УПРАВЛЕНИЯ В СБОРЕ	3
78787-24324233	ПАНЕЛЬ УПРАВЛЕНИЯ В СБОРЕ	3
78787-4030051М	ПАНЕЛЬ УПРАВЛЕНИЯ DYNALFLOW/RANSFLOW	3
78787-40340521	ПАНЕЛЬ УПРАВЛЕНИЯ В СБОРЕ	3
78787-40440321	ПАНЕЛЬ УПРАВЛЕНИЯ RANSFLOW (СМОЛА/ОТВЕРДИТЕЛЬ)	3
78787-40840621	ПАНЕЛЬ УПРАВЛЕНИЯ В СБОРЕ	3
78787-41441633М	ПАНЕЛЬ УПРАВЛЕНИЯ В СБОРЕ	3
78788-00	КЛАПАН ИГОЛЬЧАТЫЙ	3
78789-04	ПАНЕЛЬ УПРАВЛЕНИЯ, ВЕРСИЯ 240 В	3
78803-00	ФИТИНГ NY 3/8" ODT x 3/8" NPT (M) СПЕЦИАЛЬНЫЙ	3
78819-00	ПЕРЕКЛЮЧАТЕЛЬ 3-ПОЗИЦИОННЫЙ ПАНЕЛЬНЫЙ	3
78822-00	ГАЙКА РЕГУЛИРОВКИ СПУСКОВОГО КРЮЧКА	2
78823-00	ГАЙКА ПРУЖИННОГО ВОЗВРАТА	2
78824-00	ПРУЖИНА СЖАТИЯ	2
78880-00	КОНТРОЛЛЕР ТРАНСФОРМАТОРА	3
78908-00	КОНДЕНСАТОР 1 MICROF, 250 В перем. тока	3
7892-12	ФИТИНГ ВОЗДУШНЫЙ	3
78929-00	РЕМКОМПЛЕКТ REA	3
78929-01	РЕМКОМПЛЕКТ ДЛЯ REA III	3
78930-00	КОМПЛЕКТ НЕМЕТАЛЛИЧЕСКИХ ЭЛЕМЕНТОВ ДЛЯ КРАСОРАСПЫЛИТЕЛЕЙ REM	3
78949-00	МИКРОКЛАПАН В СБОРЕ	3
78997-00	ПРУЖИНА КОНТАКТНАЯ, 6.62	3
79001-01	КОЛЬЦО УПЛОТНИТЕЛЬНОЕ KALREZ	2
79001-02	КОЛЬЦО УПЛОТНИТЕЛЬНОЕ KALREZ	3
79001-03	КОЛЬЦО УПЛОТНИТЕЛЬНОЕ KALREZ	3
79001-04-K3	КОЛЬЦО УПЛОТНИТЕЛЬНОЕ 3 шт.	2
79001-05	КОЛЬЦО УПЛОТНИТЕЛЬНОЕ KALREZ	3
79001-06	КОЛЬЦО УПЛОТНИТЕЛЬНОЕ KALREZ	3
79001-06-K3	КОЛЬЦО УПЛОТНИТЕЛЬНОЕ 3 шт.	2
79001-07	КОЛЬЦО УПЛОТНИТЕЛЬНОЕ KALREZ	3
79001-07-K3	КОЛЬЦО УПЛОТНИТЕЛЬНОЕ KALREZ (3 шт.)	2
79001-08	КОЛЬЦО УПЛОТНИТЕЛЬНОЕ KALREZ	2
79001-09	КОЛЬЦО УПЛОТНИТЕЛЬНОЕ KALREZ	3
79001-10	КОЛЬЦО УПЛОТНИТЕЛЬНОЕ KALREZ	3
79001-11	КОЛЬЦО УПЛОТНИТЕЛЬНОЕ KALREZ	3
79001-12	КОЛЬЦО УПЛОТНИТЕЛЬНОЕ KALREZ	3
79001-13	КОЛЬЦО УПЛОТНИТЕЛЬНОЕ KALREZ	3
79001-14	КОЛЬЦО УПЛОТНИТЕЛЬНОЕ KALREZ	2
79001-15	КОЛЬЦО УПЛОТНИТЕЛЬНОЕ KALREZ	3
79001-16	КОЛЬЦО УПЛОТНИТЕЛЬНОЕ KALREZ	3
79001-18	КОЛЬЦО УПЛОТНИТЕЛЬНОЕ KALREZ	3

Артикул	Описание	Код наличия
79001-19	КОЛЬЦО УПЛОТНИТЕЛЬНОЕ KALREZ	3
79001-21	КОЛЬЦО УПЛОТНИТЕЛЬНОЕ KALREZ	3
79001-22	КОЛЬЦО УПЛОТНИТЕЛЬНОЕ, KALREZ	3
79001-23	КОЛЬЦО УПЛОТНИТЕЛЬНОЕ, KALREZ	3
79001-27	КОЛЬЦО УПЛОТНИТЕЛЬНОЕ KALREZ 1,78 x 6,75	3
79001-28	КОЛЬЦО УПЛОТНИТЕЛЬНОЕ KALREZ	3
79001-29	КОЛЬЦО УПЛОТНИТЕЛЬНОЕ KALREZ	3
79001-30	КОЛЬЦО УПЛОТНИТЕЛЬНОЕ KALREZ	3
79001-31	КОЛЬЦО УПЛОТНИТЕЛЬНОЕ KALREZ	2
79001-31-K3	КОЛЬЦО УПЛОТНИТЕЛЬНОЕ 3 шт.	2
79001-32	КОЛЬЦО УПЛОТНИТЕЛЬНОЕ KALREZ 2,40 x 5,60	3
79001-34	КОЛЬЦО УПЛОТНИТЕЛЬНОЕ KALREZ 2,40 x 7,30	3
79001-35	КОЛЬЦО УПЛОТНИТЕЛЬНОЕ KALREZ	3
79001-37	КОЛЬЦО УПЛОТНИТЕЛЬНОЕ KALREZ	3
79001-38	КОЛЬЦО УПЛОТНИТЕЛЬНОЕ KALREZ	3
79001-39	КОЛЬЦО УПЛОТНИТЕЛЬНОЕ KALREZ 1,90 x 3,40	3
79001-40	КОЛЬЦО УПЛОТНИТЕЛЬНОЕ KALREZ 1,90 x 6,40	3
79001-41	КОЛЬЦО УПЛОТНИТЕЛЬНОЕ KALREZ 1,60 x 21,10	3
79001-42	КОЛЬЦО УПЛОТНИТЕЛЬНОЕ 2,00 x 13,00	3
79001-43	КОЛЬЦО УПЛОТНИТЕЛЬНОЕ KALREZ	3
79001-44	КОЛЬЦО УПЛОТНИТЕЛЬНОЕ 1,00 x 9,00	3
79001-45	КОЛЬЦО УПЛОТНИТЕЛЬНОЕ KALREZ	3
79001-52	КОЛЬЦО УПЛОТНИТЕЛЬНОЕ KALREZ	3
79001-54	КОЛЬЦО УПЛОТНИТЕЛЬНОЕ KALREZ	3
79001-57	КОЛЬЦО УПЛОТНИТЕЛЬНОЕ KALREZ	3
79001-63	КОЛЬЦО УПЛОТНИТЕЛЬНОЕ, KALREZ	3
79006-100	КАБЕЛЬ ВЫСОКОВОЛЬТНЫЙ В СБОРЕ	2
79006-20	КАБЕЛЬ ВЫСОКОВОЛЬТНЫЙ В СБОРЕ	2
79006-50	КАБЕЛЬ ВЫСОКОВОЛЬТНЫЙ В СБОРЕ	2
79006-75	КАБЕЛЬ ВЫСОКОВОЛЬТНЫЙ В СБОРЕ	2
79008-100	КАБЕЛЬ НИЗКОВОЛЬТНЫЙ 30 м	3
79008-25	КАБЕЛЬ НИЗКОВОЛЬТНЫЙ 7,5 м	3
79008-25J	КАБЕЛЬ НИЗКОВОЛЬТНЫЙ 7,5 м	2
79008-50	КАБЕЛЬ НИЗКОВОЛЬТНЫЙ 15 м	2
79010-00	БЛОК КАСКАДНЫЙ В СБОРЕ (ТИП HP-404) RMA-202	3
79010-01	БЛОК КАСКАДНЫЙ В СБОРЕ (ТИП HP-404) RMA-202	3
79100-00	ВИНТ С ПЛОСКОЙ ГОЛОВКОЙ И ВНУТРЕННИМ ШЕСТИГРАННИКОМ	3
79107-00	ПЕРЕХОДНИК ДЛЯ УСТАНОВКИ НА РОБОТ-МАНИПУЛЯТОР (ABB)	2
79111-00	ВЫКЛЮЧАТЕЛЬ ВЫСОКОГО НАПРЯЖЕНИЯ ЗАЗЕМЛЕННЫЙ	3
79131-00	ПЕРЕХОДНИК ДЛЯ УСТАНОВКИ НА РОБОТ-МАНИПУЛЯТОР	3
79134-00	ТЯГА БОЛЬШАЯ	3
79135-00	ТЯГА СПУСКОВОГО КРЮЧКА	3
79136-00	КОЛЛЕКТОР ВЕРХНИЙ	3
79137-00	ГОЛОВКА БЕЛАЯ МЕХ. ОБР.	3
79138-01	ГОЛОВКА РАСПЫЛИТЕЛЬНАЯ В СБОРЕ ДЛЯ РАСПЫЛИТЕЛЯ, УСТАНОВЛИВАЕМОГО НА РОБОТ-МАНИПУЛЯТОР	3
79138-04	ГОЛОВКА РАСПЫЛИТЕЛЬНАЯ В СБОРЕ ДЛЯ РАСПЫЛИТЕЛЯ EVOLVER S.E, УСТАНОВЛИВАЕМОГО НА РОБОТ-МАНИПУЛЯТОР	3
79138-15	ГОЛОВКА РАСПЫЛИТЕЛЬНАЯ В СБОРЕ ДЛЯ РАСПЫЛИТЕЛЯ EVOLVER S.E, УСТАНОВЛИВАЕМОГО НА РОБОТ-МАНИПУЛЯТОР	3
79140-01	СОПЛО МАТЕРИАЛЬНОЕ 0,0410,043 #1	3
79140-02	СОПЛО МАТЕРИАЛЬНОЕ 0,065" 1,4 мм (EVOLVER)	2
79140-03	СОПЛО МАТЕРИАЛЬНОЕ 0,0690,071 #3*	2
79140-05	СОПЛО МАТЕРИАЛЬНОЕ 0,0460,048 #5	3
79141-00	ВИЛКА ФИТИНГА	3
79142-00	ВИНТ НЕЙЛОН 8-32 x 3/4**	2
79143-00	ВТУЛКА ВОЗДУШНОГО КЛАПАНА	3
79143-01	ВТУЛКА ВОЗДУШНОГО КЛАПАНА ДЛЯ ВЕРСИИ BLEEDER	3
79144-00	ШТОК ВОЗДУШНОГО КЛАПАНА	2
79144-01	ШТОК ВОЗДУШНОГО КЛАПАНА ДЛЯ ВЕРСИИ BLEEDER	3
79145-00	ПЛАСТИНА ПОРШНЯ	3
79146-00	ДЕРЖАТЕЛЬ УПЛОТНЕНИЯ, ЗАДНИЙ ПОРШЕНЬ	3
79147-00	ГАЙКА ПОРШНЯ	3
79148-00	КРЫШКА ТОРЦЕВАЯ РАСПЫЛИТЕЛЬНОЙ ГОЛОВКИ	3
79149-00	ВИНТ С ПОЛУПОТАЙНОЙ ГОЛОВКОЙ 10-32	2
79151-00	ШТОК ИГРЫ В СБОРЕ	3
79153-65R-1	ГОЛОВА ВОЗДУШНАЯ (EVOLVER)*	2
79154-00	КОЛЬЦО СТОПОРНОЕ	3
79155-00	ПЛАСТИНА МОНТАЖНАЯ, ДЛЯ УСТАНОВКИ НА РОБОТ-МАНИПУЛЯТОР	3
79157-00	КОМПЛЕКТ КОЖУХА ПРИГНАННОГО	3
79158-00	КОЛЬЦО СТОПОРНОЕ	3
79160-00	ВИНТ СПЕЦИАЛЬНЫЙ	3
79161-00	ВИНТ С ПЛОСКОЙ ГОЛОВКОЙ И ШЛИЦЕМ	2
79166-00	ШПИЛЬКА РЕЗЬБОВАЯ 1/4-20	3
79169-00	КОЛЛЕКТОР В СБОРЕ, ДВОЙНАЯ ПРОДУВКА	3
79170-00	ЗАПУШКА СБРОСНАЯ	2
79171-00	ФИТИНГ ПРУЖИННЫЙ	2

* В настоящее время доступно, но рассматривается вопрос о снятии с производства

** Снято с производства – будет недоступно по мере исчерпания запасов

1. Товары, обычно доступные для отправки в течение 48 часов

2. Товары в ограниченном количестве, доступные для отправки в течение 48 часов

3. Товары, приобретаемые или изготавливаемые на заказ

Артикул	Описание	Код наличия
79172-00	ФИКСАТОР ЗАДНЕГО УПЛОТНЕНИЯ	3
79172-01	ФИКСАТОР ЗАДНЕГО УПЛОТНЕНИЯ	3
79173-00	ФИКСАТОР	3
79174-00	ВИНТ С ВНУТРЕННИМ ШЕСТИГРАННИКОМ 1/4"	2
79175-01	КОЛЛЕКТОР В СБОРЕ, ОДИНАРНАЯ ПРОДУВКА, НЕРЕГУЛИРУЕМЫЙ	3
79177-00	ФИТИНГ МАТЕРИАЛЬНЫЙ В СБОРЕ	3
79179-00	БЛОК МОНТАЖНЫЙ БЕЛЫЙ В СБОРЕ 60°, ОДНА ГОЛОВКА	3
79182-03	ПРОИЗВОДСТВО ОСТАНОВЛЕНО, ИСПОЛЬЗОВАНИЕ СУЩЕСТВУЮЩИХ ЗАПАСОВ	3
79183-00	ВСТАВКА, ВОЗДУХ И МАТЕРИАЛ, HVLP	3
79184-00	ПЛАСТИНА УПОРНАЯ*	3
79185-481-1	ГОЛОВА ВОЗДУШНАЯ HVLP СЕРТИФИЦИРОВАННАЯ	3
79186-481-1	ГОЛОВА ВОЗДУШНАЯ HVLP СЕРТИФИЦИРОВАННАЯ	3
79187-00	КОЛЬЦО УПЛОТНИТЕЛЬНОЕ ПТ ФЭ EVOLVER	3
79188-00	МОНТАЖНЫЙ БЛОК В СБОРЕ, ПРОВОД ЭЛЕКТРОДА 60°, ОДНА ГОЛОВКА	3
79189-00	МОНТАЖНЫЙ БЛОК В СБОРЕ, ПРОВОД ЭЛЕКТРОДА 90°, ОДНА ГОЛОВКА	3
79190-02100000	КРАСКОРАСПЫЛИТЕЛЬ EVOLVER В СБОРЕ	3
79191-00	ПЛУНЖЕР, КРУГЛАЯ ГОЛОВКА, ПОДПРУЖИНЕННЫЙ	3
79193-00	ФИТИНГ ТРУБНЫЙ 1/8" NPT x 5/16" ODT, НЕРЖ. СТАЛЬ	2
79194-00	ПРОБКА	2
79196-98-1	ГОЛОВА ВОЗДУШНАЯ	3
79203-00	НАБОР ИНСТРУМЕНТОВ (РАСПЫЛИТЕЛЬ EVOLVER С ДВУМЯ ГОЛОВКАМИ)	3
79206-00	ВИНТ С ПЛОСКОЙ ГОЛОВКОЙ И ШЛИЦЕМ, МЕХ. ОБР.	3
79209-00	КОЛЬЦО УПЛОТНИТЕЛЬНОЕ VITON EXTREME (EVOLVER)	3
79222-00	ДАТЧИК ИЗМЕРИТЕЛЬНЫЙ	3
79235-02	МЕМБРАНА В СБОРЕ ДЛЯ DR-2	2
79235-04	МЕМБРАНА В СБОРЕ ДЛЯ DR-2	2
79242-00	МОНТАЖНЫЙ БЛОК В СБОРЕ, ПРОВОД ЭЛЕКТРОДА 60°, ДВЕ ГОЛОВКИ	3
79243-00	БЛОК МОНТАЖНЫЙ БЕЛЫЙ В СБОРЕ 60°, ДВЕ ГОЛОВКИ	3
79244-00	ЗАГЛУШКА	2
79253-02	ФИТИНГ BRA 5/32" ODT x 1/4" NPT (M) 90 SVL PLOK	2
79309-01	ПНЕВМАТИЧЕСКИЙ ТОЛКАТЕЛЬ В СБОРЕ, ССВ, ОДИНОЧНЫЙ	2
79310-00	ШТОК В СБОРЕ, ДВУХСТУПЕНЧАТЫЙ ВОЗДУШНЫЙ КЛАПАН	3
79315-01	КОМПЛЕКТ ДВУХСТУПЕНЧАТОГО ВОЗДУШНОГО КЛАПАНА	3
79317-00	КРЫШКА ВОЗДУШНОГО КЛАПАНА (REA 70)*	1
79322-00	КРЮК ЛИТОЙ ДЛЯ VECTOR	2
79322-11	ЗАГЛУШКА КРЮЧКА	3
79324-00	УПОР ДЛЯ ПАЛЬЦА, МЕХ. ОБР.	2
79325-02	КРЮЧОК СПУСКОВОЙ, ЛИТОЙ, 2-ПАЛЬЦЕВЫЙ	2
79325-04	КРЮЧОК СПУСКОВОЙ, ЛИТОЙ, 4-ПАЛЬЦЕВЫЙ	2
79325-12	КРЮЧОК СПУСКОВОЙ, ЛИТОЙ, 2-ПАЛЬЦЕВЫЙ	2
79325-14	КРЮЧОК СПУСКОВОЙ, 4-ПАЛЬЦЕВЫЙ	2
79338-01	КАБЕЛЬ С ЛИТЫМ ФИТИНГОМ – 1 м	3
79338-10	КАБЕЛЬ С ЛИТЫМ ФИТИНГОМ – 10 м	2
79338-15	КАБЕЛЬ С ЛИТЫМ ФИТИНГОМ – 15 м	2
79343-01	НАКЛАДКА МЕМБРАННАЯ В СБОРЕ ДЛЯ КАСКАДНОГО БЛОКА 9050	3
79350-01	БЛОК КАСКАДНЫЙ ДЛЯ ВЫСОКОВОЛЬТНОГО ГЕНЕРАТОРА 9050	3
79373-00	СТОПОРНАЯ ГАЙКА КРЕПЛЕНИЯ СТВОЛА	2
79374-00E	ГОЛОВА ВОЗДУШНАЯ ДЛЯ КРУГЛОГО СОПЛА VECTOR	2
79374-122	ГОЛОВА ВОЗДУШНАЯ	3
79374-65	ГОЛОВА ВОЗДУШНАЯ	2
79374-98	ГОЛОВА ВОЗДУШНАЯ	2
79376-00	УПЛОТНЕНИЕ	3
79377-144	СОПЛО МАТЕРИАЛЬНОЕ 0,055" [1,4 мм] ИЗНОСОСТОЙКОЕ	3
79377-145	СОПЛО МАТЕРИАЛЬНОЕ 0,070" [1,8 мм] ИЗНОСОСТОЙКОЕ	3
79377-146	СОПЛО МАТЕРИАЛЬНОЕ 1,0 мм ИЗНОСОСТОЙКОЕ	3
79377-147	СОПЛО МАТЕРИАЛЬНОЕ 0,7 мм ИЗНОСОСТОЙКОЕ	3
79377-44	СОПЛО МАТЕРИАЛЬНОЕ 0,055" [1,4 мм]	3
79377-45	СОПЛО МАТЕРИАЛЬНОЕ 0,070" [1,8 мм]	3
79377-46	СОПЛО МАТЕРИАЛЬНОЕ 0,042" [1,0 мм]	3
79377-47	СОПЛО МАТЕРИАЛЬНОЕ 0,7 мм СТАНДАРТНОЕ	3
79377-48	СОПЛО МАТЕРИАЛЬНОЕ 1,2 мм СТАНДАРТНОЕ	3
79378-00	УПЛОТНЕНИЕ СТВОЛА	2
79379-00	КОЛЬЦО СТОПОРНОЕ ВОЗДУШНОЙ ГОЛОВЫ	2
79379-00E	ГАЙКА СТОПОРНАЯ ДЛЯ ВОЗДУШНОЙ ГОЛОВЫ VECTOR	2
79379-01E	КОЛЬЦО СТОПОРНОЕ ВОЗДУШНОЙ ГОЛОВЫ, КРУГЛОЕ СОПЛО	3
79379-02E	КОЛЬЦО СТОПОРНОЕ (REM OKIT)*	2
79385-00	ГАЙКА ШЛАНГОВОГО ФИТИНГА (ТРУБКА МАТЕРИАЛЬНАЯ)	3
79385-01	ГАЙКА ШЛАНГОВОГО ФИТИНГА ДЛЯ МАТЕРИАЛЬНОЙ ТРУБКИ наружн. дим. 0,250"	3
79390-01	ПЛАТА ПЕЧАТНАЯ – R70 CLASSIC US	3
79390-03	ПЛАТА ПЕЧАТНАЯ – R90 CLASSIC	2
79390-06	ПЛАТА ПЕЧАТНАЯ	3
79390-20	ПЛАТА ПЕЧАТНАЯ – R70 CASCADE	3
79390-22	ПЛАТА ПЕЧАТНАЯ – R90 CASCADE	3
79390-24	ПЛАТА ПЕЧАТНАЯ – 90 kV US	3

Артикул	Описание	Код наличия
79412-00	ЛИНЕЙНЫЙ ФИЛЬТР ПЕРЕМ. ТОКА В СБОРЕ	3
79428-00	БЛОК ПИТАНИЯ 24 В пост. тока	2
79438-00	КРОНШТЕЙН ОПОРНЫЙ СМЕЩЕННЫЙ, АЛЮМИНИЙ	2
79438-01	КРОНШТЕЙН ОПОРНЫЙ СМЕЩЕННЫЙ, НЕРЖ. СТАЛЬ	3
79439-00	КРОНШТЕЙН ОПОРНЫЙ 45°	2
79445-10	УЗЕЛ РЕГУЛИРОВКИ ФАКЕЛА В СБОРЕ	3
79453-00	КРЫШКА ВОЗДУШНОГО КЛАПАНА	2
79454-00	ВИНТ КРЕПЕЖНЫЙ	2
79460-03	КАБЕЛЬ НИЗКОВОЛЬТНЫЙ С СОЕДИНИТЕЛЬНЫМ ШТЕПСЕЛЕМ В СБОРЕ	3
79460-04	КАБЕЛЬ НИЗКОВОЛЬТНЫЙ С СОЕДИНИТЕЛЬНЫМ ШТЕПСЕЛЕМ В СБОРЕ	3
79465-65	СТВОЛ В СБОРЕ, CLASSIC	3
79465-85	СТВОЛ В СБОРЕ, CLASSIC	3
79468-00	СТВОЛ В СБОРЕ, 85 kV	3
79469-00	СТВОЛ В СБОРЕ, 65 kV	3
79471-01	ЗАДНЯЯ КРЫШКА РАСПЫЛИТЕЛЯ С ПЕРЕКЛЮЧАТЕЛЕМ	2
79471-11	ЗАДНЯЯ КРЫШКА РАСПЫЛИТЕЛЯ БЕЗ ПЕРЕКЛЮЧАТЕЛЯ	2
79476-00	РУКОЯТЬ В СБОРЕ ДЛЯ VECTOR AA90	2
79476-01	РУКОЯТЬ В СБОРЕ ДЛЯ VECTOR AA90	2
79487-00	НАКЛАДКА МЕМБРАННАЯ В СБОРЕ ДЛЯ 9050 Classic	3
79494-00	ЖГУТ ПРОВОДОВ В СБОРЕ	3
79500-02200	КРАСКОРАСПЫЛИТЕЛЬ VECTOR R90 CASCADE БЕЗ ДОП. КОМПЛЕКТАЦИИ	3
79500-02500	КРАСКОРАСПЫЛИТЕЛЬ VECTOR R90 CASCADE БЕЗ ДОП. КОМПЛЕКТАЦИИ	3
79500-02510	КРАСКОРАСПЫЛИТЕЛЬ VECTOR R90 CASCADE БЕЗ ДОП. КОМПЛЕКТАЦИИ	3
79500-12102	КРАСКОРАСПЫЛИТЕЛЬ 85 kV CASCADE В СБОРЕ	3
79500-12200	КРАСКОРАСПЫЛИТЕЛЬ 85 kV CASCADE	3
79500-12202	КРАСКОРАСПЫЛИТЕЛЬ VECTOR 85kV CASCADE ДЛЯ МАТЕРИАЛОВ НА ОСНОВЕ СОЛЬВЕНТНЫХ РАСТВОРИТЕЛЕЙ С КАБЕЛЕМ 10 М	3
79500-12222	КРАСКОРАСПЫЛИТЕЛЬ VECTOR 85kV CASCADE ДЛЯ МАТЕРИАЛОВ НА ОСНОВЕ СОЛЬВЕНТНЫХ РАСТВОРИТЕЛЕЙ С КАБЕЛЕМ 10 М	3
79500-12500	КРАСКОРАСПЫЛИТЕЛЬ VECTOR R90 CASCADE С КАБЕЛЕМ 10 М	3
79500-12502	КРАСКОРАСПЫЛИТЕЛЬ VECTOR 85kV CASCADE ДЛЯ МАТЕРИАЛОВ НА ОСНОВЕ СОЛЬВЕНТНЫХ РАСТВОРИТЕЛЕЙ С КАБЕЛЕМ 10 М	3
79500-12512	КРАСКОРАСПЫЛИТЕЛЬ VECTOR 85kV CASCADE ДЛЯ МАТЕРИАЛОВ НА ОСНОВЕ СОЛЬВЕНТНЫХ РАСТВОРИТЕЛЕЙ С КАБЕЛЕМ 10 М	3
79500-12530	КРАСКОРАСПЫЛИТЕЛЬ VECTOR R90 CASCADE С КАБЕЛЕМ 10 М	3
79500-12532	КРАСКОРАСПЫЛИТЕЛЬ VECTOR 85kV CASCADE ДЛЯ МАТЕРИАЛОВ НА ОСНОВЕ СОЛЬВЕНТНЫХ РАСТВОРИТЕЛЕЙ С КАБЕЛЕМ 10 М	3
79500-12700	КРАСКОРАСПЫЛИТЕЛЬ VECTOR R90 CASCADE С КАБЕЛЕМ 10 М	3
79500-12702	КРАСКОРАСПЫЛИТЕЛЬ VECTOR 85kV CASCADE ДЛЯ МАТЕРИАЛОВ НА ОСНОВЕ СОЛЬВЕНТНЫХ РАСТВОРИТЕЛЕЙ С КАБЕЛЕМ 10 М	3
79500-12732	КРАСКОРАСПЫЛИТЕЛЬ VECTOR 85kV CASCADE SCW SWIRL/ROUND	3
79500-22200	КРАСКОРАСПЫЛИТЕЛЬ VECTOR R90 CASCADE С КАБЕЛЕМ 15 М	3
79500-22202	КРАСКОРАСПЫЛИТЕЛЬ VECTOR 85kV CASCADE ДЛЯ МАТЕРИАЛОВ НА ОСНОВЕ СОЛЬВЕНТНЫХ РАСТВОРИТЕЛЕЙ С КАБЕЛЕМ 15 М	3
79500-22500	КРАСКОРАСПЫЛИТЕЛЬ VECTOR R90 CASCADE С КАБЕЛЕМ 15 М	3
79500-22502	КРАСКОРАСПЫЛИТЕЛЬ VECTOR 85kV CASCADE ДЛЯ МАТЕРИАЛОВ НА ОСНОВЕ СОЛЬВЕНТНЫХ РАСТВОРИТЕЛЕЙ С КАБЕЛЕМ 15 М	3
79500-22512	КРАСКОРАСПЫЛИТЕЛЬ VECTOR 85kV CASCADE ДЛЯ МАТЕРИАЛОВ НА ОСНОВЕ СОЛЬВЕНТНЫХ РАСТВОРИТЕЛЕЙ С КАБЕЛЕМ 15 М	3
79500-22702	КРАСКОРАСПЫЛИТЕЛЬ VECTOR 85kV CASCADE ДЛЯ МАТЕРИАЛОВ НА ОСНОВЕ СОЛЬВЕНТНЫХ РАСТВОРИТЕЛЕЙ С КАБЕЛЕМ 15 М	3
79500-32500	КРАСКОРАСПЫЛИТЕЛЬ VECTOR R90 CASCADE С КАБЕЛЕМ 20 М	3
79500-32502	КРАСКОРАСПЫЛИТЕЛЬ VECTOR 85kV CASCADE ДЛЯ МАТЕРИАЛОВ НА ОСНОВЕ СОЛЬВЕНТНЫХ РАСТВОРИТЕЛЕЙ С КАБЕЛЕМ 20 М	3
79500-52502	КРАСКОРАСПЫЛИТЕЛЬ 85 kV CASCADE	3
79501-02200	КРАСКОРАСПЫЛИТЕЛЬ VECTOR R70 CASCADE	3
79501-02500	КРАСКОРАСПЫЛИТЕЛЬ VECTOR R70 CASCADE	3
79501-12100	КРАСКОРАСПЫЛИТЕЛЬ VECTOR R70 CASCADE С КАБЕЛЕМ 10 М	3
79501-12102	КРАСКОРАСПЫЛИТЕЛЬ VECTOR 65kV CASCADE ДЛЯ МАТЕРИАЛОВ НА ОСНОВЕ СОЛЬВЕНТНЫХ РАСТВОРИТЕЛЕЙ С КАБЕЛЕМ 10 М	3
79501-12132	КРАСКОРАСПЫЛИТЕЛЬ VECTOR 65kV CASCADE	3
79501-12200	КРАСКОРАСПЫЛИТЕЛЬ VECTOR R70 CASCADE С КАБЕЛЕМ 10 М	3
79501-12202	КРАСКОРАСПЫЛИТЕЛЬ VECTOR 65kV CASCADE ДЛЯ МАТЕРИАЛОВ НА ОСНОВЕ СОЛЬВЕНТНЫХ РАСТВОРИТЕЛЕЙ С КАБЕЛЕМ 10 М	3
79501-12222	КРАСКОРАСПЫЛИТЕЛЬ VECTOR 65kV CASCADE ДЛЯ МАТЕРИАЛОВ НА ОСНОВЕ СОЛЬВЕНТНЫХ РАСТВОРИТЕЛЕЙ С КАБЕЛЕМ 10 М	3
79501-12402	КРАСКОРАСПЫЛИТЕЛЬ VECTOR 65kV CASCADE ДЛЯ МАТЕРИАЛОВ НА ОСНОВЕ СОЛЬВЕНТНЫХ РАСТВОРИТЕЛЕЙ С КАБЕЛЕМ 10 М	3
79501-12500	КРАСКОРАСПЫЛИТЕЛЬ VECTOR R70 CASCADE С КАБЕЛЕМ 10 М	3
79501-12502	КРАСКОРАСПЫЛИТЕЛЬ VECTOR 65kV CASCADE С КАБЕЛЕМ 10 М	3
79501-12700	КРАСКОРАСПЫЛИТЕЛЬ VECTOR R70 CASCADE С КАБЕЛЕМ 10 М	3
79501-12702	КРАСКОРАСПЫЛИТЕЛЬ VECTOR 65kV CASCADE ДЛЯ МАТЕРИАЛОВ НА ОСНОВЕ СОЛЬВЕНТНЫХ РАСТВОРИТЕЛЕЙ С КАБЕЛЕМ 10 М	3
79501-12732	КРАСКОРАСПЫЛИТЕЛЬ VECTOR 65 kV CASCADE В СБОРЕ	3
79501-14200	КРАСКОРАСПЫЛИТЕЛЬ VECTOR R70 CASCADE С КАБЕЛЕМ 10 М	3
79501-14702	КРАСКОРАСПЫЛИТЕЛЬ VECTOR 65 kV CASCADE В СБОРЕ	3
79501-22202	КРАСКОРАСПЫЛИТЕЛЬ VECTOR 65kV CASCADE ДЛЯ МАТЕРИАЛОВ НА ОСНОВЕ СОЛЬВЕНТНЫХ РАСТВОРИТЕЛЕЙ С КАБЕЛЕМ 15 М	3
79501-22502	КРАСКОРАСПЫЛИТЕЛЬ VECTOR 65kV CASCADE ДЛЯ МАТЕРИАЛОВ НА ОСНОВЕ СОЛЬВЕНТНЫХ РАСТВОРИТЕЛЕЙ С КАБЕЛЕМ 15 М	3
79501-32202	КРАСКОРАСПЫЛИТЕЛЬ VECTOR 65kV CASCADE ДЛЯ МАТЕРИАЛОВ НА ОСНОВЕ СОЛЬВЕНТНЫХ РАСТВОРИТЕЛЕЙ 20М	3
79501-32702	КРАСКОРАСПЫЛИТЕЛЬ VECTOR 65kV CASCADE ДЛЯ МАТЕРИАЛОВ НА ОСНОВЕ СОЛЬВЕНТНЫХ РАСТВОРИТЕЛЕЙ С КАБЕЛЕМ 20 М	3
79501-32712	КРАСКОРАСПЫЛИТЕЛЬ VECTOR 65kV CASCADE ДЛЯ МАТЕРИАЛОВ НА ОСНОВЕ СОЛЬВЕНТНЫХ РАСТВОРИТЕЛЕЙ С КАБЕЛЕМ 20 М	3
79501-42210	КРАСКОРАСПЫЛИТЕЛЬ VECTOR R70 CASCADE С КАБЕЛЕМ 25 М	3
79501-42212	VECTOR 65kV CASCADE ДЛЯ МАТЕРИАЛОВ НА ОСНОВЕ СОЛЬВЕНТНЫХ РАСТВОРИТЕЛЕЙ С КАБЕЛЕМ 25 М	3
79503-02130	КРАСКОРАСПЫЛИТЕЛЬ VECTOR R90 CLASSIC	3
79503-02200	КРАСКОРАСПЫЛИТЕЛЬ VECTOR R90 CLASSIC	3
79503-02212	УСТАНОВКА VECTOR R90 CLASSIC БЕЗ КАБЕЛЯ	3
79503-02500	КРАСКОРАСПЫЛИТЕЛЬ VECTOR R90 CLASSIC	3

Артикул	Описание	Код наличия
79581-32220	КРАСКОРАСПЫЛИТЕЛЬ VECTOR AA90 CLASSIC ДЛЯ МАТЕРИАЛОВ НА ОСНОВЕ СОЛЬВЕНТНЫХ С КАБЕЛЕМ 20 М	3
79581-32232	КРАСКОРАСПЫЛИТЕЛЬ VECTOR AA90 CLASSIC ДЛЯ МАТЕРИАЛОВ НА ОСНОВЕ СОЛЬВЕНТНЫХ С КАБЕЛЕМ 20 М	3
79581-42002	КРАСКОРАСПЫЛИТЕЛЬ VECTOR AA90 CLASSIC ДЛЯ МАТЕРИАЛОВ НА ОСНОВЕ СОЛЬВЕНТНЫХ С КАБЕЛЕМ 25 М	3
79581-42200	КРАСКОРАСПЫЛИТЕЛЬ VECTOR AA90 CLASSIC ДЛЯ МАТЕРИАЛОВ НА ОСНОВЕ СОЛЬВЕНТНЫХ С КАБЕЛЕМ 25 М	3
79581-52002	КРАСКОРАСПЫЛИТЕЛЬ VECTOR AA90 CLASSIC ДЛЯ МАТЕРИАЛОВ НА ОСНОВЕ СОЛЬВЕНТНЫХ С КАБЕЛЕМ 30 М	3
79581-52102	КРАСКОРАСПЫЛИТЕЛЬ VECTOR AA90 CLASSIC ДЛЯ МАТЕРИАЛОВ НА ОСНОВЕ СОЛЬВЕНТНЫХ С КАБЕЛЕМ 30 М	3
79581-52200	КРАСКОРАСПЫЛИТЕЛЬ VECTOR AA90 CLASSIC ДЛЯ МАТЕРИАЛОВ НА ОСНОВЕ СОЛЬВЕНТНЫХ С КАБЕЛЕМ 30 М	3
79581-52202	КРАСКОРАСПЫЛИТЕЛЬ VECTOR AA90 CLASSIC ДЛЯ МАТЕРИАЛОВ НА ОСНОВЕ СОЛЬВЕНТНЫХ С КАБЕЛЕМ 30 М	3
79582-00	ФИКСАТОР СПУСКОВОГО КРЮЧКА	3
79583-00	СТВОЛ В СБОРЕ – КОМБИНИРОВАННЫЙ CLASSIC	3
79584-00	СТВОЛ – AA90 CLASSIC	2
79586-00	СТВОЛ В СБОРЕ – AA90 (ТОЛЬКО ДЛЯ ВЫСОКОГО ДАВЛЕНИЯ)	3
79588-00	СТВОЛ AA90 CASCADE	3
7959-24С	ВИНТ С ВНУТРЕННИМ ШЕСТИГРАННИКОМ 1/4-20 x 0,75"	3
7959-32С	ВИНТ С ВНУТРЕННИМ ШЕСТИГРАННИКОМ 1/4-20 X 1"	3
79595-00	СТВОЛ В СБОРЕ СО ШТОКОМ ИГЛЫ	3
79599-01	ШТОК ИГЛЫ В СБОРЕ, R90, УПЛОТНЕНИЯ ДЛЯ 2-КОМПОНЕНТНЫХ СИСТЕМ (СТАНДАРТНЫЕ)	3
79599-02	ШТОК ИГЛЫ (УПЛОТНЕНИЯ ДЛЯ 2-КОМПОНЕНТНЫХ СИСТЕМ)	3
79600-00	ПРОИЗВОДСТВО ОСТАНОВЛЕНО, ИСПОЛЬЗУЕТСЯ ДО 31.12.2023	3
79609-0413	СОПЛО AA90 0,013" x ФАКЕЛ 4"	3
79609-0813	СОПЛО AA90 0,013" x ФАКЕЛ 8"	3
79615-00	УПЛОТНЕНИЕ РАСПРЕДЕЛИТЕЛЯ – AA90	2
79616-00	УПЛОТНЕНИЕ ЗАДНЕЕ – AA90	2
79617-00	УПЛОТНЕНИЕ ТОПКАТЕЛЯ – AA90	3
79618-00	УПЛОТНЕНИЕ РАСПРЕДЕЛИТЕЛЯ	3
79619-00	ПЕРЕХОДНИК 7/16-46" НА 1/4" NPSM	2
79629-00	РЕМКОМПЛЕКТ МАТЕРИАЛЬНОЙ СЕКЦИИ ДЛЯ 2-КОМПОНЕНТНЫХ СИСТЕМ	3
79634-00-К3	УПЛОТНЕНИЕ СОПЛА (3 шт.)	2
79634-01	УПЛОТНЕНИЕ ПРЕДРАССЕКТЕЛЯ ТВЕРДОСПЛАВНОГО СОПЛА	3
79634-02	УПЛОТНЕНИЕ ПРЕДРАССЕКТЕЛЯ ТВЕРДОСПЛАВНОГО СОПЛА	3
79634-03	УПЛОТНЕНИЕ ПРЕДРАССЕКТЕЛЯ ТВЕРДОСПЛАВНОГО СОПЛА	3
79634-04	УПЛОТНЕНИЕ ПРЕДРАССЕКТЕЛЯ ТВЕРДОСПЛАВНОГО СОПЛА	3
79638-00	ФИКСАТОР СПУСКОВОГО КРЮЧКА В СБОРЕ	3
79641-00-К3	ЭЛЕКТРОД ДВОЙНОЙ (3 шт.)	2
79642-00	ИНСТРУМЕНТ ДЛЯ ДЕМОНТАЖА КРЫШКИ	3
79650-00	ФИТИНГ МАТЕРИАЛЬНЫЙ	3
79651-00	КОМПЛЕКТ ДЛЯ УСТАНОВКИ И НАСТРОЙКИ VECTOR	3
79658-00	ПРОКЛАДКА	3
79668-00	УПЛОТНЕНИЕ МАТЕРИАЛЬНОГО СОПЛА Solo AA	2
79670-00	ШТОК ИГЛЫ Solo AA	2
79673-00	РУЧКА ВОЗДУШНОГО КЛАПАНА Solo AA	3
79676-00	КЛЮЧ ДЛЯ ДЕМОНТАЖА СОПЛА	3
79688-00	ПРОИЗВОДСТВО ОСТАНОВЛЕНО, ИСПОЛЬЗУЕТСЯ ДО 31.12.2022	2
79689-00	СТВОЛ В СБОРЕ ДЛЯ Solo AA	3
7969-031	ФИКСАТОР РЕЗЬБОВЫХ СОЕДИНЕНИЙ LOSTITE #243 0,5 мл СИНИЙ	3
7969-10	ФИКСАТОР РЕЗЬБОВЫХ СОЕДИНЕНИЙ LOSTITE #592 0,5 мл БЕЛЫЙ	3
79691-0509	СОПЛО AA SOLO	3
79691-0511	СОПЛО AA SOLO	3
79691-0513	СОПЛО AA SOLO	3
79691-0811	СОПЛО AA SOLO	2
79691-0813	СОПЛО AA SOLO	2
79691-1009	СОПЛО AA SOLO	2
79691-1011	СОПЛО AA SOLO	2
79691-1013	СОПЛО Vector AA В СБОРЕ	2
79691-1015	СОПЛО AA SOLO	2
79691-1018	СОПЛО AA SOLO	3
79691-1021	СОПЛО AA SOLO	3
79691-1311	СОПЛО Vector AA В СБОРЕ	2
79691-1313	СОПЛО Vector AA В СБОРЕ	3
79691-1315	СОПЛО Vector AA В СБОРЕ	3
79691-1318	СОПЛО AA SOLO	3
79691-1511	СОПЛО Vector AA В СБОРЕ	3
79691-1513	СОПЛО AA SOLO	3
79691-1515	СОПЛО Vector AA В СБОРЕ	3
79691-1521	СОПЛО AA SOLO	3
79691-1715	СОПЛО AA SOLO	3
79692-00-К3	УПЛОТНЕНИЕ (3 шт.)	2
79692-01	УПЛОТНЕНИЕ ПРЕДРАССЕКТЕЛЯ 0,0101"	3
79692-02	УПЛОТНЕНИЕ ПРЕДРАССЕКТЕЛЯ 0,0121"	3
79692-03	УПЛОТНЕНИЕ ПРЕДРАССЕКТЕЛЯ 0,0141"	3
79692-04	УПЛОТНЕНИЕ ПРЕДРАССЕКТЕЛЯ 0,0161"	3
79695-00	ГОЛОВА ВОЗДУШНАЯ SOLO AA В СБОРЕ	3
79701-00	КРЮК	2

Артикул	Описание	Код наличия
79724-00	ГАЙКА СТОПОРНАЯ	2
79727-06	ШЛАНГ БЫСТРОРАЗЪЕМНЫЙ OBS-SUPPORT 12/2020 – 5 М	2
79727-10	ШЛАНГ БЫСТРОРАЗЪЕМНЫЙ OBS-SUPPORT 12/2020 SOLO/RANSFLEX – 10 М	2
79727-11	ШЛАНГ БЫСТРОРАЗЪЕМНЫЙ OBS-SUPPORT 12/2020 – 10 М	2
79727-16	ШЛАНГ БЫСТРОРАЗЪЕМНЫЙ OBS-SUPPORT 12/20 – 15 М (БЕЗ БЫСТРОРАЗЪЕМНОГО ШТОКА)	3
79727-20	ШЛАНГ БЫСТРОРАЗЪЕМНЫЙ OBS-SUPPORT 12/2020 SOLO/RANSFLEX – 20 М	2
79727-21	ШЛАНГ БЫСТРОРАЗЪЕМНЫЙ OBS-SUPPORT 12/2020 – 20 М	3
79727-30	ШЛАНГ БЫСТРОРАЗЪЕМНЫЙ OBS-SUPPORT 12/2020 SOLO/RANSFLEX – 30 М	2
79727-51	ШЛАНГ БЫСТРОРАЗЪЕМНЫЙ OBS-SUPPORT 12/2020 – 50 М	3
79736-00	СТВОЛ В СБОРЕ (SOLO)	2
79738-00	ДВИГАТЕЛЬ В СБОРЕ	2
79745-00	ШТИФТ КОНТАКТНЫЙ ПОДПРУЖИНЕННЫЙ В СБОРЕ	3
79747-00	ШТОК ИГЛЫ	3
79754-00	ПЛАТА ПЕЧАТНАЯ VECTOR SOLO	3
79755-00	ПРОИЗВОДСТВО ОСТАНОВЛЕНО, ИСПОЛЬЗУЕТСЯ ДО 31.12.2023	3
79759-00	УЗЕЛ РЕГУЛИРОВКИ ФАКЕЛА В СБОРЕ	3
79760-00	УПЛОТНЕНИЕ ВОЗДУШНОГО КЛАПАНА	2
79762-00	ГАЙКА ЗАЖИМНАЯ	3
79768-00	ГАЙКА	3
79770-00	КАРТРИДЖ ВОЗДУШНОГО КЛАПАНА	2
79772-00	КЛАПАН ВОЗДУШНЫЙ В СБОРЕ	2
79774-00	ПРУЖИНА	2
79775-00	БЛОК МОНТАЖНЫЙ VECTOR SOLO	3
79781-00	УПЛОТНЕНИЕ	2
79787-00	КРЮЧОК СПУСКОВОЙ В СБОРЕ (SOLO)	2
79789-00	РЕГУЛЯТОР МАТЕРИАЛЬНЫЙ ЗАДНИЙ В СБОРЕ	2
79793-00	ИНСТРУМЕНТ ДЛЯ ДЕМОНТАЖА ЗАЖИМНОЙ ГАЙКИ	3
79798-02	ВИНТ КОЛПАЧКОВЫЙ М5 x 80	3
79798-03	ВИНТ КОЛПАЧКОВЫЙ М5 x 30	3
79799-01	ВИНТ С ВНУТРЕННИМ ШЕСТИГРАННИКОМ М4 x 25	3
79805-00	ВИНТ	3
79809-00	ВИНТ	2
79809-03	ОГРАНИЧИТЕЛЬ, БЕЛЫЙ, СЕРИЯ DEV C	2
79814-00	ВИНТ	3
79816-00	КРЫШКА ЗАДНЯЯ В СБОРЕ (SOLO)	2
79818-00	ВИНТ	3
79832-00	ПРОКЛАДКА СТВОЛА	2
79833-00	РУКОЯТЬ В СБОРЕ	2
79833-02	РУКОЯТЬ В СБОРЕ ДЛЯ SOLO AA65	3
79833-04	РУКОЯТЬ В СБОРЕ ДЛЯ SOLO AA	3
79835-00	БЛОК ПИТАНИЯ В СБОРЕ (SOLO)	3
79835-01	МОДУЛЬ ПИТАНИЯ SOLO AA	3
79836-00	ПРОКЛАДКА ВЫПУСКНОГО ФИТИНГА	3
79837-00	ПРОКЛАДКА МОДУЛЯ ПИТАНИЯ	2
79843-00	КОЛЛЕКТОР ВЫПУСКНОЙ В СБОРЕ	3
79847-00	КЛАПАН РЕГУЛИРОВКИ АТОМИЗАЦИИ	2
79847-01	ЗАГЛУШКА КЛАПАНА КОМПЕНСАЦИОННАЯ	3
79853-00	ШТОК ИГЛЫ В СБОРЕ (SOLO)	2
79854-00	КЛЮЧ ГАЕЧНЫЙ (SOLO)	3
79861-00	ШЛАНГ ВЫПУСКНОЙ 500 см	3
79862-01	ОТВЕРТКА ШЕСТИГРАННАЯ 2,5 мм	3
79862-02	ОТВЕРТКА ШЕСТИГРАННАЯ 3 мм	3
79862-03	ОТВЕРТКА ШЕСТИГРАННАЯ 4 мм	3
79864-00	ВСТАВКА, СПИРАЛЬНАЯ МАТЕРИАЛЬНАЯ ТРУБКА	3
79865-00	ПРОСТАВКА ВТУЛКИ РЕГУЛИРОВКИ ДАВЛЕНИЯ ЛКМ	3
79868-00	ФИТИНГ БЫСТРОРАЗЪЕМНЫЙ	3
79869-00	ШТОК БЫСТРОРАЗЪЕМНЫЙ	2
79870-00	КОМПЛЕКТ ДЛЯ ИСПЫТАНИЯ И ОБСЛУЖИВАНИЯ	3
79871-00	ТРУБКА МАТЕРИАЛЬНАЯ СПИРАЛЬНАЯ 3,2 мм ДЛЯ SOLO	3
79871-01	ТРУБКА МАТЕРИАЛЬНАЯ СПИРАЛЬНАЯ 12 ВИТКОВ ДЛЯ SOLO	3
79876-00	НАКЛЕЙКА VECTOR SOLO	2
79878-01	ФИТИНГ ВПУСКНОЙ МАТЕРИАЛЬНЫЙ 0,093"	3
79878-02	ФИТИНГ ВПУСКНОЙ МАТЕРИАЛЬНЫЙ 0,125"	3
79878-03	ФИТИНГ ВПУСКНОЙ МАТЕРИАЛЬНЫЙ 0,250"	3
79878-12	ЛИНИЯ МАТЕРИАЛЬНАЯ, VECTOR SOLO	3
79878-13	ЛИНИЯ МАТЕРИАЛЬНАЯ, VECTOR SOLO	3
79879-00	СПИРАЛЬНАЯ МАТЕРИАЛЬНАЯ ТРУБКА, 16 ВИТКОВ	3
79879-01	СПИРАЛЬНАЯ МАТЕРИАЛЬНАЯ ТРУБКА, 12 ВИТКОВ	2
79879-03	СПИРАЛЬНАЯ МАТЕРИАЛЬНАЯ ТРУБКА, 12 ВИТКОВ	3
79881-00	ПРОКЛАДКА ВЫПУСКНОГО КОЛЛЕКТОРА	3
79890-00-К5	ТРУБКА МАТЕРИАЛЬНАЯ СПИРАЛЬНАЯ (5 шт.)	3
79899-00	ПЕРЕХОДНИК	3
79906-00	СТВОЛ SOLO 65кв, Мех. ОБР.	3
79907-00	КАСКАДНЫЙ БЛОК В СБОРЕ	3

Алфавитно-цифровой указатель

Артикул	Описание	Код наличия
79910-00	ШТОК ИГЛЫ, SOLO 65kV	3
79911-00	ВАЛ В СБОРЕ SOLO 65	3
79912-00	УПЛОТНЕНИЕ ТРУБЧАТОЕ	3
79920-00	ФИТИНГ ПОВОРОТНЫЙ, ВЫСОКОЕ ДАВЛЕНИЕ, Solo AA	3
79921-00	ТРУБКА МАТЕРИАЛЬНАЯ В СБОРЕ, SOLO AA	3
79925-00	КОМПЛЕКТ ДЛЯ ПЕРЕБОРУДОВАНИЯ, СОПЛО МАТЕРИАЛЬНОЕ И ГОЛОВА ВОЗДУШНАЯ, VECTOR AA9	2
79930-00	ФИТИНГ ШЛАНГОВЫЙ В СБОРЕ 1/2-20 LH	3
79938-00	ФИТИНГ ЗАЗЕМЛЕННЫЙ В СБОРЕ	3
7994-100	ШЛАНГ МАТЕРИАЛЬНЫЙ, внутр. диам. 3/16", 30 м	2
7994-36	ШЛАНГ В СБОРЕ внутр. диам. 3/16" x 11 м	3
7994-50	ШЛАНГ В СБОРЕ внутр. диам. 3/16" x 15 м	3
79959-00	СОПЛО МАТЕРИАЛЬНОЕ С КРУГЛЫМ ФАКЕЛОМ	3
79962-00	ГОЛОВА ВОЗДУШНАЯ ДЛЯ КРУГЛОГО СОПЛА	2
79970-00	ШТОК ИГЛЫ В СБОРЕ	3
79997-00	КЛАПАНА КОМПЕНСАЦИОННЫЙ, VECTOR SOLO	3
7X10-14-SG-B	ФИТИНГ 1/4" BSP (F) для шланга 10x7	3
7X10-14-SS	ФИТИНГ 1/4" NPS (F) для шланга 7x10	3
7X10-14-T-SS	ФИТИНГ 1/4" NPT (M) для шланга 7x10	3
7X10-38-SG-B	ФИТИНГ 3/8" BSP (F) для шланга 10x7	3
7X10-38-SS	ФИТИНГ 3/8" NPS (F) для шланга 7x10	3
7X10-38-SS-90	ФИТИНГ УГЛОВОЙ 90° 3/8" NPS (F) для шланга 7x10	3
80069-00	ПНЕВМОДВИГАТЕЛЬ (КРАСКОРАСПЫЛИТЕЛЬ NO.2) ВЗРЫВОЗАЩИЩЕННЫЙ	3
80072-232	БЛОК УПРАВЛЕНИЯ НИЗКОВОЛЬТНЫЙ 9040	3
80073-00	КАБЕЛЬНЫЙ ВВОД С КОМПЕНСАЦИЕЙ НАТЯЖЕНИЯ	3
80074-00	МУФТА КАБЕЛЬНАЯ	3
80085-00-K3	ЩЕТКА ДЛЯ УХОДА ЗА КРАСКОРАСПЫЛИТЕЛЕМ NO.2 (3 шт.)	2
80086-21	УСТАНОВКА NO.2, ВЗРЫВОЗАЩИЩЕННАЯ, КАБЕЛЬ 7,5 м	3
80086-22	УСТАНОВКА NO.2, ВЗРЫВОЗАЩИЩЕННАЯ, КАБЕЛЬ 11 м	3
80089-25	ШЛАНГ ВОЗДУШНЫЙ внутр. диам. 3/16", 7,5 м	3
80089-36	ШЛАНГ ВОЗДУШНЫЙ NO.2 – 11 м	3
80098-00	КЛАПАН ОДНОХОДОВОЙ	3
80099-00	СТВОЛ 65kV SOLO, НОВЫЙ ДИЗАЙН	3
80100-212	БЛОК ПИТАНИЯ 9060 HV1, ВСТРОЕННЫЙ КАСКАДНЫЙ БЛОК	3
80100-311	БЛОК ПИТАНИЯ В СБОРЕ 9060, 90 KV DOMESTIC	3
80100-312	БЛОК ПИТАНИЯ 9060 HV1, ВНЕШНИЙ КАСКАДНЫЙ БЛОК	3
80100-511	БЛОК ПИТАНИЯ В СБОРЕ 9060, АВ68 ВЗРЫВОЗАЩИЩЕННЫЙ	3
80100-512	БЛОК ПИТАНИЯ 9060 HV1, ВНЕШНИЙ КАСКАДНЫЙ БЛОК	3
80101-44	СОПЛО МАТЕРИАЛЬНОЕ СТАНДАРТНОЕ 1,4 мм	2
80101-444	СОПЛО МАТЕРИАЛЬНОЕ ИЗНОСОСТОЙКОЕ 1,4 мм	3
80101-445	СОПЛО МАТЕРИАЛЬНОЕ ИЗНОСОСТОЙКОЕ 1,8 мм	3
80101-446	СОПЛО МАТЕРИАЛЬНОЕ ИЗНОСОСТОЙКОЕ 1,0 мм	3
80101-447	СОПЛО МАТЕРИАЛЬНОЕ ИЗНОСОСТОЙКОЕ 0,7 мм	3
80101-45	СОПЛО МАТЕРИАЛЬНОЕ СТАНДАРТНОЕ 1,8 мм	2
80101-46	СОПЛО МАТЕРИАЛЬНОЕ СТАНДАРТНОЕ 1,0 мм*	2
80101-47	СОПЛО МАТЕРИАЛЬНОЕ СТАНДАРТНОЕ 0,7 мм	2
80101-48	СОПЛО МАТЕРИАЛЬНОЕ СТАНДАРТНОЕ 1,2 мм	2
80102-212	БЛОК ПИТАНИЯ 9060 HV2, No. 2, ЭЛЕКТР.	3
80102-312	БЛОК ПИТАНИЯ 9060 HV2, No. 2, ПНЕВМ.	3
80104-01	БЛОК КАСКАДНЫЙ 100 Kb ДЛЯ AEROBELL	3
80-11	ПРОКЛАДКА (TRISEAL)	2
80112-00	БЛОК ПНЕВМОУПРАВЛЕНИЯ 9060 CLASSIX	3
80116-28	ПЛАТА В СБОРЕ 100 кВ No.2 ЭЛЕКТР.	3
80116-41	ПЛАТА В СБОРЕ EVOLVERESTA QUICK	3
80116-68	ПЛАТА МАТЕРИНСКАЯ LV3	3
80119-00	СТВОЛ 85kV SOLO, НОВЫЙ ДИЗАЙН	2
80-12	КЛАПАН	3
8012-00	РЕЛЕ ПОТОКА В СБОРЕ	3
80120-312	БЛОК УПРАВЛЕНИЯ 9060 НИЗКОВОЛЬТНЫЙ С ВНЕШНИМ КАСКАДНЫМ БЛОКОМ	3
80120-512	БЛОК КАСКАДНЫЙ ВНЕШНИЙ 9060 В СБОРЕ АВ168 ВЗРЫВОЗАЩИЩЕННЫЙ	3
80122-244	СОПЛО МАТЕРИАЛЬНОЕ, ТТ, СТАНДАРТНОЕ 1,4 мм	3
80122-245	СОПЛО МАТЕРИАЛЬНОЕ, ТТ, СТАНДАРТНОЕ 1,8 мм	3
80122-246	СОПЛО МАТЕРИАЛЬНОЕ, ТТ, СТАНДАРТНОЕ 1,0 мм	3
80122-247	СОПЛО МАТЕРИАЛЬНОЕ, ТТ, СТАНДАРТНОЕ 0,7 мм	3
80122-444	СОПЛО МАТЕРИАЛЬНОЕ, ТТ, ИЗНОСОСТОЙКОЕ 1,4 мм	3
80122-445	СОПЛО МАТЕРИАЛЬНОЕ, ТТ, ИЗНОСОСТОЙКОЕ 1,8 мм	3
80126-00	РАЗЪЕМ ГНЕЗДОВОЙ	3
80129-65	КОМПЛЕКТ ДЛЯ МОДЕРНИЗАЦИИ СТВОЛА 65kV	3
80129-85	КОМПЛЕКТ ДЛЯ МОДЕРНИЗАЦИИ СТВОЛА 85kV	3
80130-212	БЛОК ПИТАНИЯ 9060 HV3, 65 LP	3
80130-312	БЛОК ПИТАНИЯ 9060 HV3, 85 LP	3
80130-412	БЛОК ПИТАНИЯ 9060 HV3, AA HP	3
80130-512	БЛОК ПИТАНИЯ 9060 HV3, 85 LP W	3
80131-211	РАМА, БЛОК УПРАВЛЕНИЯ 9060 В СБОРЕ, 65kV, ДЛЯ МАТЕРИАЛОВ НА ОСНОВЕ СОЛЬВЕНТНЫХ РАСТВОРИТЕЛЕЙ	3
80131-212	БЛОК ПИТАНИЯ 9060 LV3, 65 LP	3

Артикул	Описание	Код наличия
80131-312	БЛОК ПИТАНИЯ 9060 LV3, 85 LP	3
80131-412	БЛОК ПИТАНИЯ 9060 LV3, AA HP	3
80131-512	БЛОК ПИТАНИЯ 9060 LV3, 85 LP W	3
80141-00-K5	ПРУЖИНА, VECTOR (5 шт.)	3
80143-221	КОМПЛЕКТ БЛОКА ПИТАНИЯ 9060, ВЗРЫВОЗАЩИЩЕННЫЙ	3
80143-222	КОМПЛЕКТ БЛОКА УПРАВЛЕНИЯ НИЗКОВОЛЬТНЫЙ 9060 (ВЗРЫВОЗАЩИЩЕННЫЙ)	3
80143-231	БЛОК УПРАВЛЕНИЯ НИЗКОВОЛЬТНЫЙ 9060	3
80143-232	БЛОК УПРАВЛЕНИЯ НИЗКОВОЛЬТНЫЙ 9060	3
80143-241	КОМПЛЕКТ БЛОКА ПИТАНИЯ 9060 В СБОРЕ	3
80143-242	БЛОК ПИТАНИЯ 9060 С ВНЕШНИМ КАСКАДОМ В СБОРЕ	3
80143-431	БЛОК ПИТАНИЯ 9060 С ВНЕШНИМ КАСКАДОМ	3
80143-521	КОМПЛЕКТ БЛОКА ПИТАНИЯ 9060, ВЗРЫВОЗАЩИЩЕННЫЙ	3
80143-522	БЛОК УПРАВЛЕНИЯ НИЗКОВОЛЬТНЫЙ 9060	3
80143-531	БЛОК УПРАВЛЕНИЯ НИЗКОВОЛЬТНЫЙ 9060	3
80143-532	БЛОК УПРАВЛЕНИЯ НИЗКОВОЛЬТНЫЙ 9060	3
80143-541	КОМПЛЕКТ БЛОКА ПИТАНИЯ 9060 (ВЗРЫВОЗАЩИЩЕННЫЙ)	3
80180-212	БЛОК ПИТАНИЯ 9060 ВЫСОКОВОЛЬТНЫЙ ДЛЯ МАТЕРИАЛОВ НА ВОДНОЙ ОСНОВЕ	3
80185-00	КОЛЬЦО УПЛОТНИТЕЛЬНОЕ VITON EXTREME	3
80190-02	ПНЕВМОКОМПЛЕКТ 9060 (ВКЛ. ПАНЕЛЬ УПРАВЛЕНИЯ)	3
80198-00	СОПЛО МАТЕРИАЛЬНОЕ TRANSTECH	3
80199-00	КОЛЬЦО СТОПОРНОЕ	3
80201-44	СОПЛО МАТЕРИАЛЬНОЕ 1,4 мм TRANSTECH	3
80201-48	СОПЛО МАТЕРИАЛЬНОЕ 1,2 мм TRANSTECH	3
80211-00	КРЮЧОК СПУСКОВОЙ 2-ПАЛЬЦЕВЫЙ МЕТАЛЛИЧЕСКИЙ	2
80212-00	КРОНШТЕЙН ФИТИНГА	3
80213-00	СВЕТОВОД ИНДИКАТОРА	2
80217-00	ОПОРА КРЫШКИ ДВИГАТЕЛЯ	3
80219-00	КРОНШТЕЙН СТОПОРНЫЙ	3
80221-00	ФИТИНГ ВЫПУСКНОЙ	2
80225-45	ШТОК ИГЛЫ В СБОРЕ	3
80225-65	ШТОК ИГЛЫ В СБОРЕ	3
80229-00	ГАЙКА СТОПОРНАЯ ВОЗДУШНОГО КЛАПАНА	3
80230-12	СОПЛО МАТЕРИАЛЬНОЕ C12	2
80230-12-K3	СОПЛО МАТЕРИАЛЬНОЕ C12 (3 шт.)	3
80230-14	СОПЛО МАТЕРИАЛЬНОЕ C14	2
80230-14-K3	СОПЛО МАТЕРИАЛЬНОЕ C14 (3 шт.)	3
80230-18	СОПЛО МАТЕРИАЛЬНОЕ C18	2
80230-18-K3	СОПЛО МАТЕРИАЛЬНОЕ C18 (3 шт.)	3
80231-00	ГОЛОВА ВОЗДУШНАЯ, СЕРИЯ С	2
80232-00	УПЛОТНЕНИЕ ЗАДНЕЕ	3
80239-07	СОПЛО МАТЕРИАЛЬНОЕ T7	2
80239-07-K3	СОПЛО МАТЕРИАЛЬНОЕ T07 (3 шт.)	3
80239-10	СОПЛО МАТЕРИАЛЬНОЕ T10	2
80239-10-K3	СОПЛО МАТЕРИАЛЬНОЕ T10 (3 шт.)	3
80239-12	СОПЛО МАТЕРИАЛЬНОЕ T12	2
80239-12-K3	СОПЛО МАТЕРИАЛЬНОЕ T12 (3 шт.)	3
80239-14	СОПЛО МАТЕРИАЛЬНОЕ T14	2
80239-14-K3	СОПЛО МАТЕРИАЛЬНОЕ T14 (3 шт.)	3
80239-18	СОПЛО МАТЕРИАЛЬНОЕ T18	2
80239-18-K3	СОПЛО МАТЕРИАЛЬНОЕ T18 (3 шт.)	3
80240-00	ГОЛОВА ВОЗДУШНАЯ, СЕРИЯ Т	2
80242-00	ГАЙКА ЗАДНЯЯ ЗАЖИМНАЯ	2
80243-00	ГАЙКА ПЕРЕДНЯЯ ЗАЖИМНАЯ	2
80244-00	КЛАПАН ВОЗДУШНЫЙ	2
80245-00	ПРОКЛАДКА СТВОЛА	3
80250-45	КАСКАДНЫЙ БЛОК В СБОРЕ, 45KV	3
80250-65	КАСКАДНЫЙ БЛОК В СБОРЕ, 65KV	3
80254-00	КРЫШКА ЗАДНЯЯ	3
80255-00	ДВИГАТЕЛЬ В СБОРЕ	2
80257-45	УПЛОТНЕНИЕ ТРУБЧАТОЕ 45KV	3
80257-65	УПЛОТНЕНИЕ ТРУБЧАТОЕ 65KV	2
80258-00	ПРУЖИНА, ВОЗВРАТ МАТЕРИАЛА	2
80262-00	КАРТРИДЖ МАТЕРИАЛЬНЫЙ, РЕГУЛИРУЕМАЯ ПОДАЧА	2
80262-01	КАРТРИДЖ МАТЕРИАЛЬНЫЙ В СБОРЕ	2
80263-45	ШТОК ИГЛЫ В СБОРЕ, 45KV	3
80263-65	ШТОК ИГЛЫ В СБОРЕ, 65KV	3
80264-07	СОПЛО МАТЕРИАЛЬНОЕ СЕРИЯ V	2
80264-07-K3	СОПЛО МАТЕРИАЛЬНОЕ V07 (3 шт.)	3
80264-10	СОПЛО МАТЕРИАЛЬНОЕ V10	2
80264-10-K3	СОПЛО МАТЕРИАЛЬНОЕ V10 (3 шт.)	3
80264-12	СОПЛО МАТЕРИАЛЬНОЕ V12	2
80264-12-K3	СОПЛО МАТЕРИАЛЬНОЕ V12 (3 шт.)	3
80264-14	СОПЛО МАТЕРИАЛЬНОЕ V14	2
80264-14-K3	СОПЛО МАТЕРИАЛЬНОЕ V14 (3 шт.)	2

* В настоящее время доступно, но рассматривается вопрос о снятии с производства

** Снято с производства – будет недоступно по мере исчерпания запасов

1. Товары, обычно доступные для отправки в течение 48 часов

2. Товары в ограниченном количестве, доступные для отправки в течение 48 часов

3. Товары, приобретаемые или изготавливаемые на заказ

Артикул	Описание	Код наличия
80264-18	СОПЛО МАТЕРИАЛЬНОЕ V18	2
80264-18-КЗ	СОПЛО МАТЕРИАЛЬНОЕ V18 (3 шт.)	3
80264-85	СОПЛО МАТЕРИАЛЬНОЕ СЕРИЯ V 0,85 мм	2
80264-85-КЗ	СОПЛО МАТЕРИАЛЬНОЕ СЕРИЯ V 0,85 мм (3 шт.)	2
80265-00	ГОЛОВА ВОЗДУШНАЯ, СЕРИЯ V-65	2
80-267	КЛАПАН	3
80268-00	ВИНТ СПУСКОВОГО КРЮЧКА	2
80-269	ПРОКЛАДКА 80-270	3
80269-45	ТРУБКА ДЛЯ ПОДАЧИ МАТЕРИАЛА 45KV 0.1587 M	3
80269-65	ТРУБКА ДЛЯ ПОДАЧИ МАТЕРИАЛА 65KV 0.1654 M	3
80272-00	ПРОКЛАДКА ВЫПУСКНОГО ФИТИНГА	2
80273-00	КАРТРИДЖ УЗЛА РЕГУЛИРОВКИ ФАКЕЛА	2
80274-00	БОЛТ	3
80275-00	ВИНТ	3
80-297	КРЫШКА STEADI-GRIP 1,9 л	3
80303-05	ШЛАНГ МАТЕРИАЛЬНЫЙ RANSFLEX 5 м	3
80303-10	ШЛАНГ МАТЕРИАЛЬНЫЙ RANSFLEX 10 м	3
80303-15	ШЛАНГ МАТЕРИАЛЬНЫЙ RANSFLEX 15 м	3
80303-20	ШЛАНГ МАТЕРИАЛЬНЫЙ RANSFLEX 20 м	3
80303-30	ШЛАНГ МАТЕРИАЛЬНЫЙ RANSFLEX 30 м	3
80-33	ФИТИНГ МАТЕРИАЛЬНЫЙ ВЫПУСКНОЙ	3
80-34	ТРУБКА ПОДАЧИ МАТЕРИАЛА	3
80346-00	ГАЙКА ШЛАНГОВОГО ФИТИНГА	2
80346-01	ФИТИНГ МАТЕРИАЛЬНЫЙ 3/8" ODT	3
80-353	РЕМКОМПЛЕКТ БАЧКА (80-351)	3
80353-00	КЛЮЧ ГАЕЧНЫЙ	2
80-354	РЕМКОМПЛЕКТ МЕШАЛКИ (80-351)	3
80-356	ВКЛАДЫШ ДЛЯ SG-2 (12 шт.)	2
80-360	КЛАПАН ОБРАТНЫЙ В СБОРЕ	3
80-361	КОРПУС ОБРАТНОГО КЛАПАНА	3
80-362	ПРУЖИНА ОБРАТНОГО КЛАПАНА	3
80-364	РУКОЯТЬ	3
80-372	РУЧКА РЕГУЛЯТОРА	3
80-373	ПРОКЛАДКА РУКОЯТИ	3
80-375	БАЧОК 1,9 л В СБОРЕ	3
80376-00	СТВОЛ И УПЛОТНИТЕЛЬНОЕ КОЛЬЦО В СБОРЕ, 45KV	2
80377-00	ГАЙКА СТОПОРНАЯ И КОЛЬЦО УПЛОТНИТЕЛЬНОЕ В СБОРЕ	3
80378-00	КРЫШКА ЗАДНЯЯ С ЭЛЕКТРОДВИГАТЕЛЕМ В СБОРЕ	3
80379-00	СТВОЛ И УПЛОТНИТЕЛЬНОЕ КОЛЬЦО В СБОРЕ, 65KV	2
80383-00	ГОЛОВА ВОЗДУШНАЯ, СЕРИЯ Т	3
80-388	УПЛОТНЕНИЕ ТРУБКИ МАТЕРИАЛЬНОЙ	3
80-389	ГАЙКА ТРУБКИ МАТЕРИАЛЬНОЙ	3
80389-00	КОМПЛЕКТ ПРОКЛАДОК ДЛЯ РУКОЯТИ	2
80-390	КОМПЛЕКТ ДЛЯ ЗАМЕНЫ РУЧКИ SG2	3
80391-00	КОМПЛЕКТ ПРОКЛАДОК RANSFLEX	3
80-392	ПРОКЛАДКА КРЫШКИ	2
80395-00	ЧЕХОЛ ДЛЯ РАСПЫЛИТЕЛЯ ОДНОРАЗОВОЙ	2
80395-00-К10	ЧЕХОЛ ДЛЯ РАСПЫЛИТЕЛЯ (10 шт.)	2
80395-00-К100	ЧЕХОЛ ДЛЯ РАСПЫЛИТЕЛЯ (100 шт.)	3
80-4	БАЧОК 1,9 л В СБОРЕ	3
80400-00	СОПЛО МАТЕРИАЛЬНОЕ С КРУГЛЫМ ФАКЕЛОМ	2
80401-31	КОМПЛЕКТ АТОМАЙЗЕРА, СЕРИЯ С	2
80401-40	КОМПЛЕКТ АТОМАЙЗЕРА, СЕРИЯ Т	2
80401-65	КОМПЛЕКТ АТОМАЙЗЕРА, СЕРИЯ V	2
80403-01	ГОЛОВА, МЕХ. ОБР., ЧЕРНАЯ, EVOLVER 500	2
80404-00	ВИЛКА ФИТИНГА	2
80-405	МЕШАЛКА STEADI-GRIP В СБОРЕ	3
80405-00	ВИНТ	3
80410-00	БЛОК МОНТАЖНЫЙ, ОДНА ГОЛОВКА, 90°	3
80423-00	БЛОК МОНТАЖНЫЙ В СБОРЕ, ОДНА ГОЛОВКА, 60°	2
80424-00	БЛОК МОНТАЖНЫЙ В СБОРЕ, ОДНА ГОЛОВКА, 90°	2
80427-00	БЛОК МОНТАЖНЫЙ БЕЛЫЙ В СБОРЕ, ОДНА ГОЛОВКА, 60°	3
80432-12	ГОЛОВА В СБОРЕ, ДЛЯ РАСПЫЛИТЕЛЯ, УСТАНОВЛИВАЕМОГО НА РОБОТ-МАНИПУЛЯТОР, CONVENTIONAL BLEEDER	2
80444-00	ВИНТ С ПЛОСКОЙ ГОЛОВКОЙ И ШЛИЦЕМ	3
80-453	КОЛЕСО РАБОЧЕЕ	3
80-454	ГАЙКА УПЛОТНИТЕЛЬНАЯ	3
80-455	КОРПУС ВАЛА	3
80-457	ВАЛ	3
80457-00	УПЛОТНЕНИЕ ВОЗДУХОНЕПРОНИЦАЕМОЕ	2
80-459	МУФТА ВАЛА	3
80-463	КОМПЛЕКТ УПЛОТНЕНИЯ	3
80464-14	СОПЛО МАТЕРИАЛЬНОЕ, СЕРИЯ V, ПЭЭК	2
80464-18	СОПЛО МАТЕРИАЛЬНОЕ 1,8 мм ИЗНОСОСТОЙКОЕ	3
80497-00	КРОНШТЕЙН	3

Артикул	Описание	Код наличия
80499-10	ШЛАНГ МАТЕРИАЛЬНЫЙ ЭЛЕКТРОПРОВОДНЫЙ, ПОКРЫТЫЙ ТЕФЛОНОМ, внутр. диам. 1/4", 10 м	2
80499-15	ШЛАНГ МАТЕРИАЛЬНЫЙ ЭЛЕКТРОПРОВОДНЫЙ, ПОКРЫТЫЙ ТЕФЛОНОМ, внутр. диам. 1/4", 15 м	2
80500-10	ШЛАНГ МАТЕРИАЛЬНЫЙ В СБОРЕ, ЗАЗЕМЛЕННЫЙ, внутр. диам. 3/16", 10 м	2
80500-15	ШЛАНГ МАТЕРИАЛЬНЫЙ В СБОРЕ, ЗАЗЕМЛЕННЫЙ, внутр. диам. 3/16", 15 м	2
80501-10	ШЛАНГ МАТЕРИАЛЬНЫЙ В СБОРЕ, ЗАЗЕМЛЕННЫЙ, внутр. диам. 1/4", 10 м	2
80501-15	ШЛАНГ МАТЕРИАЛЬНЫЙ В СБОРЕ, ЗАЗЕМЛЕННЫЙ, внутр. диам. 1/4", 15 м	2
80507-00	КОМПЛЕКТ МАТЕРИАЛЬНОЙ ТРУБКИ СПИРАЛЬНОЙ	2
80524-00	СТВОЛ И УПЛОТНИТЕЛЬНОЕ КОЛЬЦО В СБОРЕ, 45KV	3
80532-00	ГАЙКА СТОПОРНАЯ	3
80533-00	ПРУЖИНА ВОЗДУШНОГО КЛАПАНА	2
80550-00	РЕГУЛЯТОР QUICK FAN В СБОРЕ	2
80555-00	КАРТРИДЖ КЛАПАНА РЕГУЛИРОВКИ ФАКЕЛА В СБОРЕ, РЕГУЛЯТОР QUICK FAN	2
80558-05	ШЛАНГ ВОЗДУШНЫЙ, 5 м, ЛЕВАЯ РЕЗЬБА	3
80558-06	ШЛАНГ ВОЗДУШНЫЙ, 5 м, БЫСТРОРАЗЪЕМНЫЙ	3
80558-10	ШЛАНГ ВОЗДУШНЫЙ, 10 м, ЛЕВАЯ РЕЗЬБА	3
80558-11	ШЛАНГ ВОЗДУШНЫЙ ЗАЗЕМЛЕННЫЙ, 10 м, БЫСТРОРАЗЪЕМНЫЙ	3
80558-15	ШЛАНГ ВОЗДУШНЫЙ, 15 м, ЛЕВАЯ РЕЗЬБА	3
80558-16	ШЛАНГ ВОЗДУШНЫЙ ЗАЗЕМЛЕННЫЙ, 15 м, БЫСТРОРАЗЪЕМНЫЙ	3
80558-20	ШЛАНГ ВОЗДУШНЫЙ, 20 м, ЛЕВАЯ РЕЗЬБА	3
80558-21	ШЛАНГ ВОЗДУШНЫЙ ЗАЗЕМЛЕННЫЙ, 20 м, БЫСТРОРАЗЪЕМНЫЙ	3
80577-01	РАСПЫЛИТЕЛЬ АВТОМАТИЧЕСКИЙ SB В СБОРЕ	3
80578-65	ТРУБКА ДЛЯ ПОДАЧИ МАТЕРИАЛА	2
80579-00	ФИТИНГ ТРУБНЫЙ 8 мм x 1/4" NPT	3
80580-00	ФИТИНГ ТРУБНЫЙ 4 мм x 1/8" NPT	3
80583-12	ШТЫРЬ МОНТАЖНЫЙ ДИАМ. 0,48"	3
80585-65	ШТОК ИГЛЫ В СБОРЕ	3
80586-00	ФИТИНГ ВПУСКНОЙ МАТЕРИАЛЬНЫЙ	3
80588-00	ГАЙКА ЗАЖИМНАЯ ПРУЖИННОЙ НАПРАВЛЯЮЩЕЙ	3
80590-65	КАСКАДНЫЙ БЛОК В СБОРЕ	3
80591-00	ШТОКА ИГЛЫ УДЛИНИТЕЛЯ	3
80592-00	ГАЙКА ЗАЖИМНАЯ	3
80593-00	ГАЙКА ЗАДНЯЯ ЗАЖИМНАЯ	3
80594-00	ПОРШЕНЬ В СБОРЕ	3
80595-00	КРЫШКА В СБОРЕ	3
80599-00	ЗАГЛУШКА	3
80-600-CE	SG-2 + КРАСОНАГНЕТАТЕЛЬНЫЙ БАК 1,9 л (СТАНДАРТНЫЙ)	2
80-601	SG-2 + КРАСОНАГНЕТАТЕЛЬНЫЙ БАК 1,9 л С КОЛЕБАТЕЛЬНОЙ МЕШАЛКОЙ*	3
80601-00	ЗАГЛУШКА ДЛЯ ВЕРСИИ BLEEDER	3
80-602	КРЫШКА	3
80602-00	КОЛЬЦО УПЛОТНИТЕЛЬНОЕ, ПОРШЕНЬ И КОРПУС В СБОРЕ	3
80603-00	ВТУЛКА В СБОРЕ	3
80-604	КОЛЛЕКТОР	3
80-605	РУКОЯТЬ	3
80605-00	КОРПУС КАСКАДНЫЙ В СБОРЕ	3
80-606	КЛАПАН ОБРАТНЫЙ	3
80606-00	ГАЙКА СТОПОРНАЯ ВОЗДУШНОГО КЛАПАНА	3
80609-00	ВИНТ И УПЛОТНИТЕЛЬНОЕ КОЛЬЦО В СБОРЕ	3
80-610	ДИФУЗОР	3
80-613	ТРУБКА МАТЕРИАЛЬНАЯ В СБОРЕ	3
80-617	РЕМКОМПЛЕКТ (80-600)	3
80-618	РЕМКОМПЛЕКТ	3
80-619	КОМПЛЕКТ ДЛЯ ПЕРЕОБОРУДОВАНИЯ НА ВЫСОКОЕ ДАВЛЕНИЕ (SG-2)	3
80665-41120222	РАСПЫЛИТЕЛЬ АВТОМАТИЧЕСКИЙ RANSFLEX SB	3
80665-41121222	РАСПЫЛИТЕЛЬ АВТОМАТИЧЕСКИЙ RANSFLEX SB	3
80665-61112112	РАСПЫЛИТЕЛЬ АВТОМАТИЧЕСКИЙ RANSFLEX SB	3
80677-00	ПЕРЕХОДНИК С НАРУЖНОЙ РЕЗЬБОЙ	3
80684-00	ПРОКЛАДКА ВЫПУСКНОГО ФИТИНГА КОМБИНИРОВАННАЯ	3
80696-00	КОМПЛЕКТ УПЛОТНЕНИЯ RANSFLEX	3
80716-00	РЕГУЛЯТОР QUICK FAN CONTROL В СБОРЕ	3
80724-00	СТВОЛ И УПЛОТНИТЕЛЬНОЕ КОЛЬЦО В СБОРЕ, 65KV	2
80732-00	УПЛОТНЕНИЕ ЗАДНЕЕ	3
80745-00	УПЛОТНЕНИЕ СТВОЛА	3
80775-00	РУКОЯТЬ И ЗАДНЯЯ КРЫШКА В СБОРЕ	3
80775-01	РУКОЯТЬ И ЗАДНЯЯ КРЫШКА В СБОРЕ	3
80868-00	ФИТИНГ ВПУСКНОЙ ВОЗДУШНЫЙ	2
80869-00	ФИТИНГ ВПУСКНОЙ ВОЗДУШНЫЙ БЫСТРОРАЗЪЕМНЫЙ	2
80870-00	РУКОЯТЬ В СБОРЕ, RANSFLEX - S17	3
80936-00	КАБЕЛЬНЫЙ ВВОД, 1/2" NPT	3
81000-01022	КОНФИГУРАЦИЯ, RVC, 1 РАСПЫЛИТЕЛЬ, АВТОМАТИЧЕСКИЙ	3
811225	ФИЛЬТР УЛЬТРАЗВУКОВОЙ MS US-60 300МУ РК-V24	3
812395	НАСОС ДВУХШАРЖИКОВЫЙ ПОРШНЕВОЙ СЕРИИ N 4.1, СТАЛЬ STS, ДЛЯ БАКА НА 55 гал (205 л)*	3
812471	НАСОС ПЕРЕДАТОЧНЫЙ POGO 2" CST 2:1	3
81-304-5	ТРУБКА БЕСКАПЕЛЬНАЯ (5 шт.)	3

Алфавитно-цифровой указатель

Артикул	Описание	Код наличия
81-307	ФИТИНГ	3
81345-01100	РАСПЫЛИТЕЛЬ 45kV В СБОРЕ	2
81345-01105	РАСПЫЛИТЕЛЬ 45kV В СБОРЕ	2
81345-01107	РАСПЫЛИТЕЛЬ 45kV В СБОРЕ	2
81345-01112	РАСПЫЛИТЕЛЬ 45kV В СБОРЕ	2
81345-011200	КРАСКОРАСПЫЛИТЕЛЬ RANSFLEX 45 KV С КОМПЛЕКТОМ ДЛЯ ПЕРЕОБОРУДОВАНИЯ	2
81345-011204	РАСПЫЛИТЕЛЬ 45kV В СБОРЕ	2
81345-011211	КРАСКОРАСПЫЛИТЕЛЬ ЭЛЕКТРОСТАТИЧЕСКИЙ RANSFLEX	2
81345-011216	РАСПЫЛИТЕЛЬ 45kV В СБОРЕ	3
81345-021101	РАСПЫЛИТЕЛЬ 45kV В СБОРЕ	2
81345-021106	РАСПЫЛИТЕЛЬ 45kV В СБОРЕ	2
81345-111100	РАСПЫЛИТЕЛЬ 45kV В СБОРЕ	2
81345-111102	RANSFLEX 45KV – БЕЗ МАТЕРИАЛЬНОГО ШЛАНГА, С БЫСТРОРАЗЪЕМНЫМ ВОЗДУШНЫМ ШЛАНГОМ 10 м	2
81345-111105	РАСПЫЛИТЕЛЬ 45kV В СБОРЕ	2
81345-111107	RANSFLEX 45KV – БЕЗ МАТЕРИАЛЬНОГО ШЛАНГА, С БЫСТРОРАЗЪЕМНЫМ ВОЗДУШНЫМ ШЛАНГОМ 10 м	2
81345-111112	РАСПЫЛИТЕЛЬ 45kV В СБОРЕ	2
81345-111200	РАСПЫЛИТЕЛЬ 45kV В СБОРЕ	2
81345-111202	РАСПЫЛИТЕЛЬ 45kV В СБОРЕ	2
81345-111205	РАСПЫЛИТЕЛЬ 45kV В СБОРЕ	2
81345-111211	РАСПЫЛИТЕЛЬ 45kV В СБОРЕ	2
81345-111212	RANSFLEX 45KV – С МАТЕРИАЛЬНЫМ ШЛАНГОМ 10 м, ВОЗДУШНЫМ ШЛАНГОМ 5 м	2
81345-112112	РАСПЫЛИТЕЛЬ В СБОРЕ 45KV	2
81345-411200	РАСПЫЛИТЕЛЬ 45kV В СБОРЕ	2
81345-411201	РАСПЫЛИТЕЛЬ 45kV В СБОРЕ	2
81345-411202	РАСПЫЛИТЕЛЬ 45kV В СБОРЕ	2
81345-411207	РАСПЫЛИТЕЛЬ В СБОРЕ 45kV RX	2
81345-611117	RANSFLEX 45KV – С МАТЕРИАЛЬНЫМ ШЛАНГОМ 10 м, БЫСТРОРАЗЪЕМНЫМ ВОЗДУШНЫМ ШЛАНГОМ 10 м	3
81345-711107	РАСПЫЛИТЕЛЬ 45kV В СБОРЕ	2
81345-711112	РАСПЫЛИТЕЛЬ 45kV В СБОРЕ	2
81345-911200	РАСПЫЛИТЕЛЬ 45kV В СБОРЕ	2
81365-011100	РАСПЫЛИТЕЛЬ 65kV В СБОРЕ	2
81365-011102	РАСПЫЛИТЕЛЬ 65kV В СБОРЕ	2
81365-011106	РАСПЫЛИТЕЛЬ 65kV В СБОРЕ	2
81365-011108	РАСПЫЛИТЕЛЬ 65kV В СБОРЕ	2
81365-011112	РАСПЫЛИТЕЛЬ 65kV В СБОРЕ	2
81365-011117	РАСПЫЛИТЕЛЬ 65kV В СБОРЕ	2
81365-011200	РАСПЫЛИТЕЛЬ 65kV В СБОРЕ	2
81365-011205	РАСПЫЛИТЕЛЬ 65kV В СБОРЕ	2
81365-011207	РАСПЫЛИТЕЛЬ 65kV В СБОРЕ	2
81365-011211	РАСПЫЛИТЕЛЬ 65kV В СБОРЕ	2
81365-011216	РАСПЫЛИТЕЛЬ 65kV В СБОРЕ	2
81365-023205	РАСПЫЛИТЕЛЬ 65kV В СБОРЕ	2
81365-111100	РАСПЫЛИТЕЛЬ 65kV В СБОРЕ	2
81365-111101	РАСПЫЛИТЕЛЬ 65kV В СБОРЕ	2
81365-111102	РАСПЫЛИТЕЛЬ 65kV В СБОРЕ	2
81365-111105	РАСПЫЛИТЕЛЬ 65kV В СБОРЕ	2
81365-111106	РАСПЫЛИТЕЛЬ 65kV В СБОРЕ	2
81365-111107	РАСПЫЛИТЕЛЬ 65kV В СБОРЕ	2
81365-111112	РАСПЫЛИТЕЛЬ 65kV В СБОРЕ	2
81365-111117	РАСПЫЛИТЕЛЬ 65kV В СБОРЕ	2
81365-111123	РАСПЫЛИТЕЛЬ 65kV В СБОРЕ	2
81365-111127	РАСПЫЛИТЕЛЬ 65kV В СБОРЕ	2
81365-111200	РАСПЫЛИТЕЛЬ 65kV В СБОРЕ	2
81365-111201	РАСПЫЛИТЕЛЬ 65kV В СБОРЕ	2
81365-111202	РАСПЫЛИТЕЛЬ 65kV В СБОРЕ	2
81365-111206	РАСПЫЛИТЕЛЬ 65kV В СБОРЕ	2
81365-111207	РАСПЫЛИТЕЛЬ 65kV В СБОРЕ	2
81365-111211	РАСПЫЛИТЕЛЬ 65kV В СБОРЕ	2
81365-111212	РАСПЫЛИТЕЛЬ 65kV В СБОРЕ	2
81365-111216	РАСПЫЛИТЕЛЬ 65kV В СБОРЕ	2
81365-112117	РАСПЫЛИТЕЛЬ 65kV В СБОРЕ	2
81365-411102	РАСПЫЛИТЕЛЬ 65kV В СБОРЕ	2
81365-411107	РАСПЫЛИТЕЛЬ 65kV В СБОРЕ	2
81365-411139	РАСПЫЛИТЕЛЬ 65kV В СБОРЕ	2
81365-611100	РАСПЫЛИТЕЛЬ 65kV В СБОРЕ	2
81365-611101	РАСПЫЛИТЕЛЬ 65kV В СБОРЕ	2
81365-611102	РАСПЫЛИТЕЛЬ 65kV В СБОРЕ	2
81365-611105	РАСПЫЛИТЕЛЬ 65kV В СБОРЕ	2
81365-611112	РАСПЫЛИТЕЛЬ 65kV В СБОРЕ	2
81365-611117	РАСПЫЛИТЕЛЬ 65kV В СБОРЕ	2
81365-611201	РАСПЫЛИТЕЛЬ 65kV В СБОРЕ	2
81365-711100	РАСПЫЛИТЕЛЬ 65kV В СБОРЕ	2
81365-711116	РАСПЫЛИТЕЛЬ 65kV В СБОРЕ	2

Артикул	Описание	Код наличия
81365-712117	РАСПЫЛИТЕЛЬ 65kV В СБОРЕ	2
81365-911117	РАСПЫЛИТЕЛЬ 65kV В СБОРЕ	2
81365-911128	РАСПЫЛИТЕЛЬ 65kV В СБОРЕ	2
81365-911200	РАСПЫЛИТЕЛЬ 65kV В СБОРЕ	2
81-381	БАЧОК 240 мл (ВЕРХНИЙ, ДЛЯ МИНИКРАСКОРАСПЫЛИТЕЛЯ)	2
81-384	БАЧОК 240 мл В СБОРЕ (СИФОН 1/4" NPS)	3
81455	ЛАМПА ИНФРАКРАСНАЯ 3800 Вт/415 В VERT BURN	3
81465-011100	РАСПЫЛИТЕЛЬ НЕПРЯМОГО ЗАРЯДА 65kV В СБОРЕ	2
81465-011105	РАСПЫЛИТЕЛЬ НЕПРЯМОГО ЗАРЯДА 65kV В СБОРЕ	2
81465-011106	РАСПЫЛИТЕЛЬ НЕПРЯМОГО ЗАРЯДА 65kV В СБОРЕ	2
81465-011111	РАСПЫЛИТЕЛЬ НЕПРЯМОГО ЗАРЯДА 65kV В СБОРЕ	2
81465-021117	РАСПЫЛИТЕЛЬ НЕПРЯМОГО ЗАРЯДА 65kV В СБОРЕ	2
81465-111105	РАСПЫЛИТЕЛЬ НЕПРЯМОГО ЗАРЯДА 65kV В СБОРЕ	2
81465-111107	РАСПЫЛИТЕЛЬ НЕПРЯМОГО ЗАРЯДА 65kV В СБОРЕ	2
81465-111111	РАСПЫЛИТЕЛЬ НЕПРЯМОГО ЗАРЯДА 65kV В СБОРЕ	2
81465-111112	РАСПЫЛИТЕЛЬ НЕПРЯМОГО ЗАРЯДА 65kV В СБОРЕ	2
81465-111117	РАСПЫЛИТЕЛЬ НЕПРЯМОГО ЗАРЯДА 65kV В СБОРЕ	2
81465-121117	РАСПЫЛИТЕЛЬ НЕПРЯМОГО ЗАРЯДА 65kV В СБОРЕ	2
81465-211117	РАСПЫЛИТЕЛЬ НЕПРЯМОГО ЗАРЯДА 65kV В СБОРЕ	2
81465-311100	РАСПЫЛИТЕЛЬ НЕПРЯМОГО ЗАРЯДА 65kV В СБОРЕ	2
81465-311106	РАСПЫЛИТЕЛЬ НЕПРЯМОГО ЗАРЯДА 65kV В СБОРЕ	2
81465-311107	РАСПЫЛИТЕЛЬ НЕПРЯМОГО ЗАРЯДА 65kV В СБОРЕ	2
81465-321112	РАСПЫЛИТЕЛЬ НЕПРЯМОГО ЗАРЯДА 65kV В СБОРЕ	2
81465-323107	РАСПЫЛИТЕЛЬ НЕПРЯМОГО ЗАРЯДА 65kV В СБОРЕ	2
81520-111005	РАСПЫЛИТЕЛЬ ДЛЯ МАТЕРИАЛОВ НА ВОДНОЙ ОСНОВЕ 65kV В СБОРЕ	2
81520-111017	РАСПЫЛИТЕЛЬ ПРЯМОГО ЗАРЯДА RANSFLEX RFXW ДЛЯ МАТЕРИАЛОВ НА ВОДНОЙ ОСНОВЕ	2
81520-111037	РАСПЫЛИТЕЛЬ ДЛЯ МАТЕРИАЛОВ НА ВОДНОЙ ОСНОВЕ 65kV В СБОРЕ	2
81520-111048	РАСПЫЛИТЕЛЬ ДЛЯ МАТЕРИАЛОВ НА ВОДНОЙ ОСНОВЕ 65kV В СБОРЕ	3
81520-113000	РАСПЫЛИТЕЛЬ ДЛЯ МАТЕРИАЛОВ НА ВОДНОЙ ОСНОВЕ 65kV В СБОРЕ	2
81520-711037	РАСПЫЛИТЕЛЬ ДЛЯ МАТЕРИАЛОВ НА ВОДНОЙ ОСНОВЕ 65kV В СБОРЕ	2
81520-811037	РАСПЫЛИТЕЛЬ ДЛЯ МАТЕРИАЛОВ НА ВОДНОЙ ОСНОВЕ 65kV В СБОРЕ	2
81-540	БАЧОК ДЛЯ СИФОННОЙ ПОДАЧИ 240 мл	3
81545-011105	РАСПЫЛИТЕЛЬ 45KV В СБОРЕ С РЕГУЛЯТОРОМ ФАКЕЛА QUICK FAN CONTROL	2
81545-012202	РАСПЫЛИТЕЛЬ 45KV В СБОРЕ С РЕГУЛЯТОРОМ ФАКЕЛА QUICK FAN CONTROL	2
81545-111117	РАСПЫЛИТЕЛЬ 45KV В СБОРЕ С РЕГУЛЯТОРОМ ФАКЕЛА QUICK FAN CONTROL	2
81545-113100	РАСПЫЛИТЕЛЬ 45KV В СБОРЕ С РЕГУЛЯТОРОМ ФАКЕЛА QUICK FAN CONTROL	2
81545-113116	РАСПЫЛИТЕЛЬ 45KV В СБОРЕ С РЕГУЛЯТОРОМ ФАКЕЛА QUICK FAN CONTROL	2
81545-411202	РАСПЫЛИТЕЛЬ 45KV В СБОРЕ С РЕГУЛЯТОРОМ ФАКЕЛА QUICK FAN CONTROL	2
8156-32F	ВИНТ С ВНУТРЕННИМ ШЕСТИГРАННИКОМ 5/16-24 x 1"	3
81565-011102	РАСПЫЛИТЕЛЬ 65KV В СБОРЕ С РЕГУЛЯТОРОМ ФАКЕЛА QUICK FAN CONTROL	2
81565-011207	РАСПЫЛИТЕЛЬ 65KV В СБОРЕ С РЕГУЛЯТОРОМ ФАКЕЛА QUICK FAN CONTROL	2
81565-111100	РАСПЫЛИТЕЛЬ 65KV В СБОРЕ С РЕГУЛЯТОРОМ ФАКЕЛА QUICK FAN CONTROL	2
81565-111102	РАСПЫЛИТЕЛЬ 65KV В СБОРЕ С РЕГУЛЯТОРОМ ФАКЕЛА QUICK FAN CONTROL	2
81565-111112	РАСПЫЛИТЕЛЬ 65KV В СБОРЕ С РЕГУЛЯТОРОМ ФАКЕЛА QUICK FAN CONTROL	2
81565-111117	РАСПЫЛИТЕЛЬ 65KV В СБОРЕ С РЕГУЛЯТОРОМ ФАКЕЛА QUICK FAN CONTROL	2
81565-111200	РАСПЫЛИТЕЛЬ 65KV В СБОРЕ С РЕГУЛЯТОРОМ ФАКЕЛА QUICK FAN CONTROL	2
81565-111207	РАСПЫЛИТЕЛЬ 65KV В СБОРЕ С РЕГУЛЯТОРОМ ФАКЕЛА QUICK FAN CONTROL	2
81565-111216	РАСПЫЛИТЕЛЬ 65KV В СБОРЕ С РЕГУЛЯТОРОМ ФАКЕЛА QUICK FAN CONTROL	2
81565-711117	РАСПЫЛИТЕЛЬ 65KV В СБОРЕ С РЕГУЛЯТОРОМ ФАКЕЛА QUICK FAN CONTROL	2
81565-811107	РАСПЫЛИТЕЛЬ В СБОРЕ С РЕГУЛЯТОРОМ ФАКЕЛА QUICK FAN CONTROL	2
81-82	ФИЛЬТР ПРЕДВАРИТЕЛЬНОЙ ОЧИСТКИ БЕЛЫЙ 145 меш (5 шт.)	3
81-83	ФИЛЬТР ПРЕДВАРИТЕЛЬНОЙ ОЧИСТКИ СИНИЙ 100 меш (5 шт.)	3
81-84	ФИЛЬТР ПРЕДВАРИТЕЛЬНОЙ ОЧИСТКИ КРАСНЫЙ 80 меш (5 шт.)	3
818832	НАСОС ДИАМ. 1/2" ПП (КЕРАМ.)	3
818833	НАСОС ДИАМ. 1/2" ПП ДЛИННЫЙ ХОД	3
818834	НАСОС ДИАМ. 1/2" STS КОРОТКИЙ ХОД	3
818850	НАСОС МЕМБРАННЫЙ 1" 3/1 NPT	3
8202120229	НИППЕЛЬ БЫСТРОРАЗЪЕМНЫЙ С РАДУЖНОЙ РЕЗЬБОЙ 10A N10	3
8202120245	НИППЕЛЬ БЫСТРОРАЗЪЕМНЫЙ С РАДУЖНОЙ РЕЗЬБОЙ 10A M08	3
8202130236	МУФТА БЫСТРОРАЗЪЕМНАЯ С ВНУТРЕННЕЙ РЕЗЬБОЙ 10 M08	3
8202130244	МУФТА БЫСТРОРАЗЪЕМНАЯ С ВНУТРЕННЕЙ РЕЗЬБОЙ 10 M10	3
8202720656	РЕГУЛЯТОР ВОЗДУШНЫЙ G1/4"	3
8212-16F	ВИНТ С ВНУТРЕННИМ ШЕСТИГРАННИКОМ #10	3
8212-20C	ВИНТ С ВНУТРЕННИМ ШЕСТИГРАННИКОМ #10	3
8212-28F	ВИНТ	3
8212-32F	ВИНТ С ВНУТРЕННИМ ШЕСТИГРАННИКОМ 10-32X7/8	3
82-126-5	ВИНТ СПУСКОВОГО КРЮЧКА (5 шт.)	2
82-135-5	ГАЙКА УПЛОТНЕНИЯ (5 шт.)	3
82-158-5	УПЛОТНЕНИЕ (КОЖА) (5 шт.)	3
82-176	КОЛЬЦО СТОПОРНОЕ	3
82-467-5	ПРОКЛАДКА (КОЖА) (5 шт.)	3
82-469	ЩЕТКА	3

* В настоящее время доступно, но рассматривается вопрос о снятии с производства

** Снято с производства – будет недоступно по мере исчерпания запасов

1. Товары, обычно доступные для отправки в течение 48 часов

2. Товары в ограниченном количестве, доступные для отправки в течение 48 часов

3. Товары, приобретаемые или изготавливаемые на заказ

Артикул	Описание	Код наличия
82-56	ПРОКЛАДКА	3
82-710	МЕШАЛКА	3
82-728	ФИТИНГ ВПУСКНОЙ	3
82-740	КЛАПАН ВОЗДУШНЫЙ В СБОРЕ	3
82-770	МАГНИТ НАРУЖНЫЙ В СБОРЕ	3
82-775	БАЧОК В СБОРЕ	3
82-776	УПЛОТНЕНИЕ БАЧКА	3
8290-06	КЛЮЧ-ШЕСТИГРАННИК 3/32"	3
830000	НАГРЕВАТЕЛЬ МАТЕРИАЛЬНЫЙ (СЕ) БЕЗ ВЗРЫВОЗАЩИТЫ	3
830001	НАГРЕВАТЕЛЬ МАТЕРИАЛЬНЫЙ (СЕ) БЕЗ ВЗРЫВОЗАЩИТЫ	3
8301-08С	ВИНТ С ВНУТРЕННИМ ШЕСТИГРАННИКОМ	3
8301-12С	ВИНТ С ЦИЛИНДРИЧЕСКОЙ ГОЛОВКОЙ 16КТ 0,164 x 3/8"	3
8301-16С	ВИНТ HD 8-32 x 1/2	2
8310-01	ШПОНКА	3
83-1050	НИППЕЛЬ 1/4-1/4 ЛАТУНЬ	3
83-1207-К5	ПРОКЛАДКА КРЫШКИ ЗАЛИВНОГО ОТВЕРСТИЯ	3
83-1211	ШТИФТ ЦИЛИНДРИЧЕСКИЙ	3
83-1256	ФИЛЬТР СЕТЧАТЫЙ 100 меш В СБОРЕ	3
83-1290	МАНОМЕТР – 150#	2
83-1294	НИППЕЛЬ С ДВУСТОРОННЕЙ НАРУЖНОЙ РЕЗЬБОЙ 3/8" x 3/8"	3
83-1355	МАНОМЕТР – 100#	2
83-1419	ПРОКЛАДКА ГОЛОВЫ – 2 гал	2
83-1420	ПРОКЛАДКА ГОЛОВЫ – 5 гал	3
83-1433	ЗАЖИМ С-ОБРАЗНЫЙ	3
83-1434	ВИНТ	3
83-1436	ШТЫРЬ С ОТВЕРСТИЕМ ДЛЯ КРЕПЛЕНИЯ	3
83-1472-5	ПРОКЛАДКА (5 шт.)	3
83-1512	ГАЙКА СТОПОРНАЯ НЕРЖ. СТАЛЬ	3
83-1527	ГЛУШИТЕЛЬ ПНЕВМОДВИГАТЕЛЯ	2
83-1879	КЛАПАН ПРЕДОХРАНИТЕЛЬНЫЙ 110#	3
83-1899	РУКОЯТЬ	3
83-1922	ПНЕВМОДВИГАТЕЛЬ	3
83-2052	ЛИНЗА	3
83-2055	НИППЕЛЬ (двусторонняя наружн. резьба) 3/8" NPS x 3/8" NPT	3
83-2089	ФИЛЬТР СЕТЧАТЫЙ 50 МЕШ	2
83-2099	ВАЛ МЕШАЛКИ В СБОРЕ	3
83-2104	ВАЛ МЕШАЛКИ В СБОРЕ	3
83-2107	ПОДШИПНИК	3
83-2110	ШАЙБА ДЛЯ БАКА НА 30 и 60 гал (19 и 38 л)	3
83-2111	УПЛОТНЕНИЕ	3
83-2112	ПОДШИПНИК	3
83-2114	КОРПУС САЛЬНИКА В СБОРЕ НЕРЖ. СТАЛЬ В СБОРЕ ДЛЯ БАКА НА 30 гал (19 л)	3
83-2116	КОРПУС САЛЬНИКА В СБОРЕ ДЛЯ БАКА НА 60 гал (38 л)	3
83-2117	ШАЙБА	3
83-2119	ГАЙКА СТОПОРНАЯ	3
83-2120	ПРОКЛАДКА ГОЛОВЫ ТНЮКОЛ	3
83-2122	ПРОКЛАДКА ГОЛОВЫ	3
83-2135	ВИНТ НЕРЖ. СТАЛЬ (ДЛЯ БАКОВ НА 60 гал (38 л))	3
83-2138	ВИНТ НЕРЖ. СТАЛЬ В СБОРЕ	3
83-2197	ВИНТ В СБОРЕ	3
83-2228	ПРОКЛАДКА	3
83-2405	ФИЛЬТР СЕТЧАТЫЙ 150 меш	3
83-2429	КЛАПАН РАЗГРУЗОЧНЫЙ (80#)	3
83-2476	КОМПЛЕКТ ПНЕВМОПРИВОДА МЕШАЛКИ	3
83-2484	НИППЕЛЬ	2
83-2571	МАНОМЕТР 100 psi НЕРЖ. СТАЛЬ	3
83-2596	ФИЛЬТР СЕТЧАТЫЙ 80 меш / 175 мкм	3
83-2600	УПЛОТНЕНИЕ (ПТФЭ)*	3
83-2600-5	УПЛОТНЕНИЕ ПТФЭ (5 шт.)*	3
83-2675	КОРПУС	3
83-2705	ФИЛЬТР СЕТЧАТЫЙ 30 меш / 590 мкм	2
83-2706	ФИЛЬТР СЕТЧАТЫЙ 200 меш	2
83-2727	МАНОМЕТР 100# (НИЖНИЙ)	3
83-2744	МАНОМЕТР 200 psi НЕРЖ. СТАЛЬ С НИЖНИМ ВЫПУСКОМ	3
83-2815	ПНЕВМОДВИГАТЕЛЬ (МЕШАЛКА)	3
83-2878	ВКЛАДЫШ ДЛЯ БАЧКА НА 2 гал (11 л) (12 шт.)	3
83-2920	КОРПУС МАТЕРИАЛЬНОГО ФИЛЬТРА ПРЕДВАРИТЕЛЬНОЙ ОЧИСТКИ В СБОРЕ	3
83-2921	ЗАГЛУШКА	3
83-2922	ФИЛЬТР ПРЕДВАРИТЕЛЬНОЙ ОЧИСТКИ 50 меш В СБОРЕ	3
83-2923	ФИЛЬТР ПРЕДВАРИТЕЛЬНОЙ ОЧИСТКИ 80 меш В СБОРЕ	3
83-2924	ФИЛЬТР СЕТЧАТЫЙ 100 меш / 150 мкм	3
83-2925	ФИЛЬТР ПРЕДВАРИТЕЛЬНОЙ ОЧИСТКИ 150 меш В СБОРЕ	3
83-2926	ФИЛЬТР ПРЕДВАРИТЕЛЬНОЙ ОЧИСТКИ 200 меш В СБОРЕ	3
83-3032	ПОДШИПНИК ФЛАНЦЕВЫЙ	3

Артикул	Описание	Код наличия
8340-25	ШЛАНГ МАТЕРИАЛЬНЫЙ 7,5 м	3
8340-36	ШЛАНГ МАТЕРИАЛЬНЫЙ 11 м	3
8340L25	ШЛАНГ МАТЕРИАЛЬНЫЙ внутр. диам. 1/4", 7,5 м	3
8340L36	ШЛАНГ МАТЕРИАЛЬНЫЙ внутр. диам. 1/4", 11 м	3
8340L50	ШЛАНГ МАТЕРИАЛЬНЫЙ внутр. диам. 1/4", 15 м	3
8340L75	ШЛАНГ МАТЕРИАЛЬНЫЙ внутр. диам. 1/4", 22,5 м	3
83-4233	НИППЕЛЬ С ДВУСТОРОННЕЙ НАРУЖНОЙ РЕЗЬБОЙ 1/4" x 3/8"	2
835069-EX	РАСПЫЛИТЕЛЬ М4 ТОРСОАТ ДЛЯ ПРОГРАММЫ ОБМЕНА	3
835069-REP1	РЕМОНТ ПРОДУКТОВ MS – РЕМОНТ М4 ТОРСОАТ GUN УРОВЕНЬ 1	3
835069-REP2	РЕМОНТ ПРОДУКТОВ MS – РЕМОНТ М4 ТОРСОАТ GUN УРОВЕНЬ 2	3
83-524-К	КОМПЛЕКТ КРЫШКИ ЗАЛИВНОГО ОТВЕРСТИЯ	3
83-569	КРЫШКА ЗАЛИВНОГО ОТВЕРСТИЯ	3
83-576	НИППЕЛЬ С ДВУСТОРОННЕЙ НАРУЖНОЙ РЕЗЬБОЙ ЛАТУННЫЙ 1/4" x 1/4"	3
83-5879	БАК КРАСКОНАГНЕТАТЕЛЬНЫЙ НА 30 gal (19 л) С МЕШАЛКОЙ	3
83С-210-В	БАК КРАСКОНАГНЕТАТЕЛЬНЫЙ НА 2,8 gal (13 л) С ОДНИМ РЕГУЛЯТОРОМ	3
83С-210-СЕ	БАК КРАСКОНАГНЕТАТЕЛЬНЫЙ НА 2,8 gal (13 л) С ОДНИМ РЕГУЛЯТОРОМ	2
83С-211-В	БАК КРАСКОНАГНЕТАТЕЛЬНЫЙ НА 2,8 gal (13 л) С ОДНИМ РЕГУЛЯТОРОМ	2
83С-211-СЕ	БАК КРАСКОНАГНЕТАТЕЛЬНЫЙ НА 2,8 gal (13 л) С ОДНИМ РЕГУЛЯТОРОМ	2
83С-210-В	БАК КРАСКОНАГНЕТАТЕЛЬНЫЙ НА 2,8 gal (13 л) С ОДНИМ РЕГУЛЯТОРОМ	3
83С-210-СЕ	БАК КРАСКОНАГНЕТАТЕЛЬНЫЙ НА 2,8 gal (13 л) С ОДНИМ РЕГУЛЯТОРОМ	2
83С-211-В	БАК КРАСКОНАГНЕТАТЕЛЬНЫЙ НА 2,8 gal (13 л) С ОДНИМ РЕГУЛЯТОРОМ	2
83С-211-СЕ	БАК КРАСКОНАГНЕТАТЕЛЬНЫЙ НА 2,8 gal (13 л) С ОДНИМ РЕГУЛЯТОРОМ	2
8406400006	ТРУБКА МАТЕРИАЛЬНАЯ ВЫПУСКНАЯ ЗАДНЯЯ	3
8406400007	ТРУБКА МАТЕРИАЛЬНАЯ НАРУЖНАЯ ПЕРЕДНЯЯ	3
8406400008	ТРУБКА МАТЕРИАЛЬНАЯ ВНУТРЕННЯЯ	3
8406400009	БОЛТ УПОРНЫЙ	3
841005	ФИЛЬТР В СБОРЕ	3
841006	ФИЛЬТР МАТЕРИАЛЬНЫЙ	3
841010	ГАСИТЕЛЬ ПУЛЬСАЦИЙ И ФИЛЬТР В СБОРЕ	2
84-120	РЕГУЛЯТОР ДАВЛЕНИЯ ДЛЯ КЕРАМИЧЕСКИХ МАТЕРИАЛОВ	3
84-200	ТРУБКА	3
842002	ПНЕВМОДВИГАТЕЛЬ 6" INF	3
84-204	ПЛАСТИНА	3
84-205	ШТОК	3
84-206	ШТИФТ	3
84-209	СЕДЛО КЛАПАНА	3
84-213	ВИНТ БАРАШКОВЫЙ	3
84-216	УПЛОТНЕНИЕ ТРУБКИ	3
84-246	МАНОМЕТР МАТЕРИАЛЬНЫЙ И МЕМБРАНА В СБОРЕ 200 psi	3
84-261	РАСХОДОМЕР В СБОРЕ 3/8" NPS	3
843000	МЕШАЛКА	3
84-317	ПРУЖИНА	3
84-318	ХВОСТОВИК	3
84-319	КОРПУС РЕГУЛЯТОРА	3
84-320	РЕГУЛЯТОР ДАВЛЕНИЯ ЛКМ НЕРЖ. СТАЛЬ	3
84-321	КРЫШКА	3
84-322	ВИНТ	3
84-323	ШАЙБА УПОРНАЯ	3
84-324	ШТОК	3
84-325	ШТОК В СБОРЕ (РЕГУЛЯТОР ДАВЛЕНИЯ ЛКМ)	2
84-326	ТОЛКАТЕЛЬ (ШТОК В СБОРЕ)	3
84-327	ФИКСАТОР	3
84-328	ДИСК (РЕГУЛЯТОР ДАВЛЕНИЯ ЛКМ)	2
84-329	МЕМБРАНА	2
84-330	МЕМБРАНА	2
84-331	ГАЙКА	3
84-333	ФИКСАТОР ГНЕЗДОВОГО РАЗЪЕМА	3
84-334	СЕДЛО	3
84-335	КЛАПАН	2
84-336	ГАЙКА КОЛПАЧКОВАЯ, НЕРЖ. СТАЛЬ	3
84-337	ФИКСАТОР ВПУСКНОГО ФИТИНГА	3
84-340	ШПОНКА (РЕГУЛЯТОР)	3
84-342	ФИКСАТОР КОРПУСА (РЕГУЛЯТОР)	3
84-344	КОРПУС	3
84-345	РЕГУЛЯТОР ДАВЛЕНИЯ ЛКМ (СТАНДАРТНОЕ ДАВЛЕНИЕ)	2
84-348	ФИТИНГ НЕРЖ. СТАЛЬ	3
84-351	ТРОЙНИК (КЛАПАН)	3
84-354	ФИКСАТОР ГНЕЗДОВОГО РАЗЪЕМА	3
84-355	ГАЙКА КОЛПАЧКОВАЯ (РЕГУЛЯТОР)	3
84-359	КРЫШКА	3
84-362	ФИКСАТОР	3
84-363	КЛАПАН	2
84-364	СЕДЛО	3
84-365	ПРУЖИНА	3

Алфавитно-цифровой указатель

Артикул	Описание	Код наличия
84-381	КЛАПАН ОБРАТНЫЙ В СБОРЕ	3
84-384	КНОПКА	3
84-388-5	ПРОКЛАДКА (5 шт.)	2
84-395	ШТОК (РЕГУЛЯТОР ДАВЛЕНИЯ ЛКМ НЕРЖ. СТАЛЬ)	2
84-398	ДИСК DISC (РЕГУЛЯТОР МАТЕРИАЛЬНЫЙ НИЗКОГО ДАВЛЕНИЯ)	3
84-399	МЕМБРАНА В СБОРЕ	2
84-40	ФИТИНГ МАНОМЕТРА	3
84-404	КЛАПАН ОБРАТНЫЙ НЕРЖ. СТАЛЬ 3/4" В СБОРЕ	2
84-407	РЕГУЛЯТОР ДАВЛЕНИЯ ЛКМ НЕРЖ. СТАЛЬ	3
84-409	РЕГУЛЯТОР ДАВЛЕНИЯ ЛКМ НЕРЖ. СТАЛЬ (0-100") (НЕ ДЛЯ ПРОДАЖИ В ЕС)	2
84-410	РЕГУЛЯТОР МАТЕРИАЛЬНЫЙ НИЗКОГО ДАВЛЕНИЯ (НЕ ДЛЯ ПРОДАЖИ В ЕС)	3
84-411	РЕГУЛЯТОР ДАВЛЕНИЯ ЛКМ (ВЫСОКОПРОХОДНОЙ)	3
84-412	РЕГУЛЯТОР ДАВЛЕНИЯ ЛКМ (СТАНДАРТНОЕ ДАВЛЕНИЕ)	3
84-420	РЕГУЛЯТОР МАТЕРИАЛЬНЫЙ ВЫСОКОГО ДАВЛЕНИЯ	3
84-421	КЛАПАН ОБРАТНЫЙ (ВЫСОКОЕ ДАВЛЕНИЕ)	3
84-423	РУКОЯТЬ В СБОРЕ	3
84-424	КНОПКА РЕГУЛЯТОРА	3
84-425	ПРУЖИНА	3
84-427	ФЛАНЕЦ	3
84-428	ПОРШЕНЬ	3
84-429	МЕМБРАНА (ПТФЭ)	2
84-430	МЕМБРАНА (НУТРЕЛ)	2
84-431	ПРУЖИНА	3
84-432	ШТИФТ	3
84-435	СЕДЛО В СБОРЕ	3
84-436	ПРОКЛАДКА (РЕГУЛЯТОР ВЫСОКОГО ДАВЛЕНИЯ)	3
84-440	КЛАПАН В СБОРЕ	3
84-441	ПРУЖИНА	3
84-442	ФИТИНГ ВПУСКНОЙ, РЕГУЛЯТОР ВЫСОКОГО ДАВЛЕНИЯ	3
84-443	КОРПУС МАТЕРИАЛЬНОГО РЕГУЛЯТОРА ВЫСОКОГО ДАВЛЕНИЯ	3
84-444	ДИСК – НЕРЖ. СТАЛЬ	3
84-446	КЛАПАН В СБОРЕ (РЕГУЛЯТОР ВЫСОКОГО ДАВЛЕНИЯ)	3
84-447	ПРУЖИНА	3
84-450	СЕДЛО	3
84-452	ПРУЖИНА	3
84-454	СЕДЛО	3
84-462	ШАЙБА (КЛАПАН ОБРАТНЫЙ) НЕРЖ. СТАЛЬ	3
84-463	НАРУЖНАЯ ПРОКЛАДКА – VELLUMOID	2
84-466	КРОНШТЕЙН (РЕГУЛЯТОР ВЫСОКОГО ДАВЛЕНИЯ)	3
84-467	ФИКСАТОР – НЕРЖ. СТАЛЬ	3
84-468	СЕДЛО НЕРЖ. СТАЛЬ (ШАР 3/8")	2
84-469	КЛАПАН	2
84-470	КРЫШКА – НЕРЖ. СТАЛЬ (РЕГУЛЯТОР ДАВЛЕНИЯ ЛКМ)	2
84-475	СЕДЛО В СБОРЕ	3
84-481	КОМПЛЕКТ КЛАПАНА И СЕДЛА	3
845001	РЕГУЛЯТОР СРЕДНЕГО ДАВЛЕНИЯ С МАНОМЕТРОМ	3
845003	РЕГУЛЯТОР ДАВЛЕНИЯ ЛКМ	3
84-501	КЛАПАН ОБРАТНЫЙ РЕГУЛЯТОРА ДАВЛЕНИЯ 1/2"	3
845011	РЕГУЛЯТОР ВЫСОКОГО ДАВЛЕНИЯ БЕЗ МАНОМЕТРА	3
845012	РЕГУЛЯТОР ВЫСОКОГО ДАВЛЕНИЯ (ВЫСОКОЕ ДАВЛЕНИЕ)	3
84-504	КЛАПАН ОБРАТНЫЙ 1 1/4" НЕРЖ. СТАЛЬ	3
84-520	РЕГУЛЯТОР МАТЕРИАЛЬНЫЙ СРЕДНЕГО ДАВЛЕНИЯ	3
84-523	СЕДЛО ТС	3
84-524	КЛАПАН НЕРЖ. СТАЛЬ	3
84-526	ПРОКЛАДКА DELRIN	3
84-532	ПРОСТАВКА	3
84-533	КОРПУС	3
84-534	КРЫШКА	3
84-535	ПРУЖИНА – НЕРЖ. СТАЛЬ	3
84-537	СЕДЛО ТС	3
84-538	КЛАПАН ТС	3
8454-06С	ВИНТ	3
84-565	ДИСК (84-601)	3
84-566	МЕМБРАНА – ПТФЭ	3
84-567	МЕМБРАНА	3
8457-12С	ВИНТ МЕХ. ОБР. С ПЛОСКОЙ ГОЛОВКОЙ #6, СТАЛЬ SST	3
84-585	РЕГУЛЯТОР ДАВЛЕНИЯ ЛКМ НЕРЖ. СТАЛЬ NON-Cl	3
84-598	РЕГУЛЯТОР ДАВЛЕНИЯ ЛКМ	3
84-601	КЛАПАН ОБРАТНЫЙ 1/2" В СБОРЕ	2
84-603	ДИСК (84-411)	3
8488-08С	ВИНТ УСТАНОВОЧНЫЙ СО ШЛИЦЕМ И ПЛОСКИМ КОНЦОМ # 10-24NC	3
8488-12F	ВИНТ УСТАНОВОЧНЫЙ СО ШЛИЦЕМ И ПЛОСКИМ КОНЦОМ	3
8491-00	ПРУЖИНА СЖАТИЯ	3
849315	ФИЛЬТР-РЕГУЛЯТОР С МАНОМЕТРОМ	3

Артикул	Описание	Код наличия
85-10	КНОПКА	3
85-136	ОПОРА РЕГУЛЯТОРА ДАВЛЕНИЯ ВОЗДУХА	3
85-181	СЕДЛО РЕГУЛЯТОРА	3
85-183-5	МЕМБРАНА (5 шт.)	3
85-184	КРЫШКА РЕГУЛЯТОРА	3
85-192	РУЧКА	3
85-193	ДИСК	3
85-194	СЕДЛО	3
85-203	РЕГУЛЯТОР ДАВЛЕНИЯ ВОЗДУХА	3
8521-06F	ВИНТ УСТАНОВОЧНЫЙ С ПЛОСКИМ КОНЦОМ И ВНУТРЕННИМ ШЕСТИГРАННИКОМ РЕЗЬБА #10 3/16 L	3
85-243	КЛАПАН ПРЕДОХРАНИТЕЛЬНЫЙ В СБОРЕ	3
85-257	ПРУЖИНА	3
85-259	КЛАПАН	3
85-262	ФИКСАТОР МЕМБРАНЫ	3
85-266	УПЛОТНЕНИЕ	3
85-267	ШАЙБА	3
85-305	ПРУЖИНА	3
85-306-5	МЕМБРАНА (5 шт.)	3
85-309	КЛАПАН РЕГУЛЯТОРА 1/4" В СБОРЕ	3
85-436	КОРПУС РЕГУЛЯТОРА	3
85-437	КОМПЛЕКТ РЕГУЛЯТОРА (10 LB)	3
85-438	КОМПЛЕКТ РЕГУЛЯТОРА (50 LB)	3
85-440	РЕГУЛЯТОР ДАВЛЕНИЯ ВОЗДУХА В СБОРЕ	3
85-448	РЕГУЛЯТОР В СБОРЕ	3
85-449	РЕГУЛЯТОР В СБОРЕ	3
85-450	РЕГУЛЯТОР В СБОРЕ	3
85-451	РЕГУЛЯТОР В СБОРЕ ДЛЯ 83С-210	3
85-452	РЕГУЛЯТОР В СБОРЕ	3
85-453	РЕГУЛЯТОР ДВОЙНОЙ В СБОРЕ	3
85-46	ТАРЕЛКА ПРУЖИНЫ	3
85-469	КОМПЛЕКТ ПЕРЕОБОРУДОВАНИЯ С ОДИНОЧНОГО НА ДВОЙНОЙ РЕГУЛЯТОР	3
85-470	РЕГУЛЯТОР ДАВЛЕНИЯ ВОЗДУХА В СБОРЕ (183G/S PFTs)	3
85-471	РЕГУЛЯТОР ДАВЛЕНИЯ ВОЗДУХА В СБОРЕ	3
85-473	РЕГУЛЯТОР ДАВЛЕНИЯ ВОЗДУХА В СБОРЕ (ДВОЙНОЙ)	3
85-70	МАНОМЕТР ДЛЯ ИЗМЕРЕНИЯ ДАВЛЕНИЯ ВОЗДУХА (0-60 psi)	3
85-90	ВИНТ БАРАШКОВЫЙ	3
861000	КОМПЛЕКТ ДЛЯ РЕМОНТА НИЖНЕГО НАСОСА	2
861001	КОМПЛЕКТ ДЛЯ РЕМОНТА (ПТФЭ/КОЖА)	3
861001063	МЕШАЛКА ELM 33F-S	3
861001271	МЕШАЛКА HELIX LS	3
861010	КОМПЛЕКТ ДЛЯ РЕМОНТА НИЖНЕГО НАСОСА	2
861011	КОМПЛЕКТ ДЛЯ РЕМОНТА (ПТФЭ/КОЖА)	3
861020	КОМПЛЕКТ ДЛЯ РЕМОНТА НИЖНЕГО НАСОСА	2
861021	КОМПЛЕКТ ДЛЯ РЕМОНТА (ПТФЭ/КОЖА)	2
861030	КОМПЛЕКТ ДЛЯ РЕМОНТА ПНЕВМОДВИГАТЕЛЯ (СЕРИЯ N)	3
861031	КОМПЛЕКТ ДЛЯ РЕМОНТА ПНЕВМОДВИГАТЕЛЯ	3
861032	КОМПЛЕКТ ДЛЯ РЕМОНТА ПНЕВМОДВИГАТЕЛЯ	3
861033	КОМПЛЕКТ ДЛЯ РЕМОНТА ПНЕВМОДВИГАТЕЛЯ	2
861040	КОМПЛЕКТ ДЛЯ РЕМОНТА НИЖНЕГО НАСОСА (СЕРИЯ N)	3
861041	КОМПЛЕКТ ДЛЯ РЕМОНТА (ПТФЭ/КОЖА)	2
861060	КОМПЛЕКТ ДЛЯ РЕМОНТА НИЖНЕГО НАСОСА	3
861061	КОМПЛЕКТ ДЛЯ РЕМОНТА НИЖНЕГО НАСОСА, ОПЦИЯ	3
861065	КОМПЛЕКТ ДЛЯ РЕМОНТА НИЖНЕГО НАСОСА	3
861070	КОМПЛЕКТ ДЛЯ РЕМОНТА НАСОСА (СВМПЭ)	3
861075	РЕМКМПЛЕКТ НАСОСНОЙ СЕКЦИИ	2
86110	КОМПЛЕКТ ДЛЯ РЕМОНТА НИЖНЕГО НАСОСА (СВМПЭ)	2
861111	КОМПЛЕКТ ДЛЯ РЕМОНТА НИЖНЕГО НАСОСА (ПТФЭ)	3
861131	КОМПЛЕКТ ДЛЯ РЕМОНТА (ПТФЭ)	3
8611354012	E35 HVLP 6514 G 1.2 P0435	3
8611354221	E352 HVLP_6521_G2.1_P0435	3
861140	КОМПЛЕКТ ДЛЯ РЕМОНТА НИЖНЕГО НАСОСА	2
8611404013	E40S T272 1.3 P07	3
8611404015	E40S T272 1.5 P07	3
8611404318	E40S T272 1.8 07	3
8611404535	E40S M370 M1.5-07	3
8611404927	E40S_T474_H2.7_H07	3
861141	КОМПЛЕКТ ДЛЯ РЕМОНТА	3
8611411417	КРАСКОРАСПЫЛИТЕЛЬ АВТОМАТИЧЕСКИЙ ЕССО 320А	3
8611411504	E380A M18 FRM	3
8611411563	КРАСКОРАСПЫЛИТЕЛЬ АВТОМАТИЧЕСКИЙ ВЫСОКОГО ДАВЛЕНИЯ	3
8611411605	КРАСКОРАСПЫЛИТЕЛЬ БЕЗВОЗДУШНЫЙ ЕССО 360	3
8611414787	3D-РАСПЫЛИТЕЛЬ УПЛОТНЕНИЯ E415	3
8611415100	3D-РАСПЫЛИТЕЛЬ УПЛОТНЕНИЯ E415	3
8611417050	КРАСКОРАСПЫЛИТЕЛЬ БЕЗВОЗДУШНЫЙ ВЫСОКОГО ДАВЛЕНИЯ ЕССО 370R	3

Артикул	Описание	Код наличия
8611417051	КРАСКОРАСПЫЛИТЕЛЬ БЕЗВОЗДУШНЫЙ ВЫСОКОГО ДАВЛЕНИЯ ЕССО 370R	3
8611471030	МОДУЛЬ СМЕНЫ ЦВЕТА 3	3
861150	КОМПЛЕКТ ДЛЯ РЕМОНТА ПНЕВМОДВИГАТЕЛЯ	3
8611521026	E40DA T272 1.5 FIMO	3
8611521065	E40DA T474 H2.7	3
8611521071	КРАСКОРАСПЫЛИТЕЛЬ АВТОМАТИЧЕСКИЙ 40DA H1.8 T274	3
8611521075	E40DA T272 H 1.8	3
8611521079	E40DA T274 H 1.3	3
8611524013	E40FA T274 H 1.3	3
8611601637	E40S T676 6.5 67	3
8611615115	E51AS M270G G 0.6 A004XX	3
8611616083	E60AS T260 1.5 HA01 FANW RE	3
8611616113	E60AS T272_1_3_HA01_LEATH_G3/8	3
8611616120	E60AS T272MSGFIX4 1.3 HA01	3
8611616801	E68AS T272 B0.8 A00468	3
8611616802	E68AS T272 1.5 A0468	3
8611616843	E68ASH 6509 G 0.8 A00468	3
8611616886	E68AS T474_H2.7_HA00468	3
8611616990	E68AS ASP- УСТАНОВОЧНАЯ ПЛИТА	3
8611617170	E70AS T297FIX4 F0.8C A00470	3
8611617509	E75AP T278FIX4 B0.8C A00475	3
8611617553	E75AP_T278SFIX4_F1_1C_HA00475	3
8611617561	E75AP 6509 FIX2 0.5 HA00475	3
8611617562	E75AP 6509FIX4 0.5C HA00475	3
8611654814	E65S 6514 G1.4 07	3
8611654918	E65AS 6518 GH1.8 HA01	3
8611656008	КРАСКОРАСПЫЛИТЕЛЬ АВТОМАТИЧЕСКИЙ E65AS HVLP	3
8611656014	E65AS 6514 G1.4 A01	3
8611656108	E65AS 6509FIX4 G 0.8 HA001	3
8611656114	E65AS 6514FIX4 G1.4 HA01 PRO LEATHER	3
8613231151	SPRAY PACK 314B, HVLP	3
8613611460	НАГРЕВАТЕЛЬ МАТЕРИАЛЬНЫЙ H3000A	3
8615013221	УСТАНОВКА СТРУЙНОЙ ОБРАБОТКИ ВРС 200 PASC	3
862000	КОМПЛЕКТ ДЛЯ РЕМОНТА МЕМБРАНЫ	2
862001	КОМПЛЕКТ ДЛЯ РЕМОНТА ПНЕВМОДВИГАТЕЛЯ	2
862003	КОМПЛЕКТ ДЛЯ РЕМОНТА ПНЕВМОДВИГАТЕЛЯ	2
862004	КОМПЛЕКТ ДЛЯ РЕМОНТА ПНЕВМОДВИГАТЕЛЯ	2
862006	РЕМКОМПЛЕКТ МАТЕРИАЛЬНОЙ СЕКЦИИ	2
862007	РЕМКОМПЛЕКТ ПНЕВМОДВИГАТЕЛЯ	2
862010	КОМПЛЕКТ ДЛЯ РЕМОНТА МЕМБРАНЫ	3
862015	КОМПЛЕКТ ДЛЯ РЕМОНТА	3
862016	РЕМКОМПЛЕКТ МЕМБРАННОГО НАСОСА	3
862020	РЕМКОМПЛЕКТ МЕМБРАНЫ	2
862025	РЕМКОМПЛЕКТ ШАРА И СЕДЛА	2
862026	КОМПЛЕКТ ДЛЯ РЕМОНТА ШАРА И СЕДЛА	3
862040	КОМПЛЕКТ ДЛЯ РЕМОНТА МЕМБРАНЫ	2
862041	КОМПЛЕКТ ДЛЯ РЕМОНТА ЦИЛИНДРА С КОРОТКИМ ХОДОМ	2
862042	РЕМКОМПЛЕКТ МЕМБРАНЫ	2
862045	КОМПЛЕКТ ДЛЯ РЕМОНТА ШАРА/СЕДЛА – СТАЛЬ STS	2
862047	КОМПЛЕКТ В СБОРЕ	2
8621011009	НАСОС ПРЕРЕДАТОЧНЫЙ M2P20B	3
8621011157	LP EССО FLOW M2P 18B	3
8621031203	EССО FLOW PT15	3
8621051001	НАСОС МЕМБРАННЫЙ EССО FLOW SS 15	3
8621052001	EССО FLOW A215	3
8623013046	РЕГУЛЯТОР FLOW COL 10A SS	3
8623013247	EССО FLOW COL 10 BA SS	3
8623013642	EССО FLOW COL 06 AP SS/SOLVENT	3
8623013646	EССО FLOW COL 06 AP (БЕЗ МАНОМЕТРА)	3
863002	ЗАГЛУШКА	3
863008	РЕМКОМПЛЕКТ МЕМБРАНЫ (РЕГУЛЯТОР ДАВЛЕНИЯ ЛКМ)	3
863010	РЕМКОМПЛЕКТ РЕГУЛЯТОРА	3
863011	РЕМКОМПЛЕКТ РЕГУЛЯТОРА	3
863013	РЕМКОМПЛЕКТ	3
863014	РЕМКОМПЛЕКТ	3
86-563	ФИТИНГ УГЛОВОЙ РЕЗЬБОВОЙ	3
86-8	КЛАПАН ВЫПУСКНОЙ В СБОРЕ	3
8699906528	E65S_R6527_P1.8_P07 В КОМПЛЕКТЕ С ЗАПАСНЫМИ ЧАСТЯМИ	3
871041	КОРПУС НАСОСА НИЖНИЙ	3
873000	ШТОК ВОЗДУШНОГО УПРАВЛЕНИЯ	2
873001	ЗОЛОТНИК	3
873004	МУФТА	2
873005	ШТОК СЕРЕБРИСТЫЙ	3
873011	ШТОК ВОЗДУШНОГО УПРАВЛЕНИЯ (КОРОТКИЙ ХОД)	2

Артикул	Описание	Код наличия
873012	ШТОК ВОЗДУШНОГО УПРАВЛЕНИЯ	3
873013	СТАКАН ПОДШИПНИКА	3
873014	МУФТА БЕЛАЯ	3
873018	ПОРШЕНЬ СЕРЕБРИСТЫЙ	3
873023	МУФТА	2
873025	ТЕРМОМЕТР	3
873026	КЛАПАН ОТСЕЧНОЙ В СБОРЕ	3
873035	ШТОК	2
873038	ВКЛАДЫШ КЛАПАНА	3
873039	ПЛАСТИНА КЛАПАНА	3
873040	ФИТИНГ ПОВОРОТНЫЙ, АЦЕТАЛЬ, ТЕМНО-СЕРЫЙ	3
873055	МАНОМЕТР	3
873056	ПЕРЕХОДНИК	3
873067	КОМПЛЕКТ ЗАЗЕМЛЕНИЯ	3
873068	СЕДЛО	3
873070	ШАР	3
873071	ШАР	3
873072	СЕДЛО	3
873073	СЕДЛО ТВЕРДОСПЛАВНОЕ	3
873075	ШАР	3
873076	ШАР	3
873077	ПРУЖИНА ВОЛНОВАЯ	3
873079	ПРУЖИНА ВОЛНОВАЯ	3
873080	СЕДЛО	3
873084	ШАЙБА	3
873086	ШАЙБА	3
873087	ШАЙБА УПЛОТНЕНИЯ С НАРУЖНОЙ РЕЗЬБОЙ	3
873088	ШАЙБА УПЛОТНЕНИЯ С НАРУЖНОЙ РЕЗЬБОЙ	3
873090	ПЛУНЖЕР	3
873091	ШАР (ДИАМ. 11/32")	3
873093	ПЕРЕХОДНИК	3
873094	ШАЙБА УПЛОТНЕНИЯ С НАРУЖНОЙ РЕЗЬБОЙ	3
873095	ТРУБКА КЕРАМИЧЕСКАЯ	3
873097	НИЖНЕЕ СЕДЛО	3
873098	ВЕРХНЕЕ СЕДЛО	3
873099	ШТОК НАСОСА	3
873103	ВТУЛКА	3
873104	ВТУЛКА	3
873106	ВТУЛКА БЕЛАЯ	3
873107	ШАЙБА УПЛОТНЕНИЯ С ВНУТРЕННЕЙ РЕЗЬБОЙ	3
873108	ШАЙБА БЕЛАЯ	3
873110	ШАЙБА УПЛОТНЕНИЯ С ВНУТРЕННЕЙ РЕЗЬБОЙ	3
873138	КОЛЛЕКТОР ВЕРХНИЙ 1/2" (АЦЕТАЛЬ)	2
873140	МУФТА	3
873141	ФИТИНГ	3
873142	ШАЙБА СТОПОРНАЯ Е-ОБРАЗНАЯ	3
873145	ПРОКЛАДКА	2
873146	ЭЛЕМЕНТ ФИЛЬТРУЮЩИЙ СМЕННЫЙ (70 меш)	2
873147	ЭЛЕМЕНТ ФИЛЬТРУЮЩИЙ СМЕННЫЙ (100 меш)	2
873152	ШТОК	3
873153	ШТОК КЛАПАНА	3
873159	ПЛАСТИНА И ШТИФТ КЛАПАНА В СБОРЕ	3
873160	ПРУЖИНА В СБОРЕ	3
873161	ПОРШЕНЬ В СБОРЕ	2
873162	ПЛАСТИНА КЛАПАНА	3
873163	ЦИЛИНДР ВОЗДУШНЫЙ	3
873234	КОЛЛЕКТОР ВПУСКНОЙ (POLY)	2
873235	КОЛЛЕКТОР ВЕРХНИЙ	2
873241	ПЛУНЖЕР	3
873262	ШАЙБА	3
873266	ПОРШЕНЬ БЕЛЫЙ	3
873267	ШАЙБА	3
873268	ПРОСТАВКА	3
873269	ПРОСТАВКА	3
873271	ЗАГЛУШКА	3
873272	ПЕРЕХОДНИК, ПОРШЕНЬ	3
873273	ГАЙКА	3
873275	ГЛУШИТЕЛЬ	3
873280	ПРОСТАВКА	2
873284	КРЫШКА МАТЕРИАЛЬНАЯ	3
873287	ШАЙБА ДЛЯ МЕМБРАНЫ	3
873288	КРЫШКА МАТЕРИАЛЬНАЯ	3
873289	ГАЙКА ДЛЯ МЕМБРАНЫ	3
873290	ГАЙКА ДЛЯ МЕМБРАНЫ	3

Алфавитно-цифровой указатель

Артикул	Описание	Код наличия
873291	НАПОРНАЯ ЧАСТЬ	3
873295	ОБОЙМА ШАРА (ОРАНЖЕВЫЙ)	2
873296	ОБОЙМА ШАРА (СВЕТЛО-СЕРЫЙ)*	2
873297	КОРПУС ДВИГАТЕЛЯ	3
873298	ЗОЛОТНИК	2
873299	ГЛУШИТЕЛЬ	2
873300	БЛОК СМЕНЫ ЦВЕТА (ЧЕРНЫЙ)	2
873301	ЗАГЛУШКА БЕЛАЯ	2
873302	ШАЙБА	2
873303	ПЛАСТИНА	2
873314	ПРУЖИНА	3
873321	НАПРАВЛЯЮЩАЯ КЛАПАНА	3
873324	НАПРАВЛЯЮЩАЯ КЛАПАНА	3
873336	БАЧОК ДЛЯ РАСТВОРИТЕЛЯ	3
873348	ГАЙКА САЛЬНИКА	3
873351	СЕДЛО ШАРА	3
873352	ШАР ТС ВНЕШН. ДИАМ. 0,1875"	3
873403	ШАЙБА	3
873405	ШТИФТ ПРИВОДА	3
873412	КОЛЛЕКТОР ВПУСКНОЙ	2
873424	ЭЛЕМЕНТ ФИЛЬТРУЮЩИЙ 200 меш	3
873429	ЗАГЛУШКА ТРУБНАЯ 1/2" – АЦЕТАЛЬ	2
873440	СЕДЛО ВНУТРЕННЕЕ КЛАПАНА	3
873465	РЕГУЛЯТОР (0-160 psi)	3
873540	ФИКСАТОР	3
873608	ШТОК НАСОСА	3
873611	ТОЛКАТЕЛЬ	3
873612	ТОЛКАТЕЛЬ	3
874501	ШЛАНГ ВСАСЫВАЮЩИЙ 1", ТРУБКА 0,36" (3/4)	3
874502	КРЫШКА БАКА	3
874509	ШЛАНГ ВСАСЫВАЮЩИЙ В СБОРЕ*	3
88105	ГАЙКА КОРПУСА САЛЬНИКА	2
88108-DEX	ИГЛА	3
88-264	СОПЛО РЕВЕРСИВНОЕ (ПОВОРОТНОЕ) TWIST TIP	3
88-311	СОПЛО 0,28 мм/30° для UKS 88-264	3
88-313	СОПЛО 0,33 мм/30° для UKS 88-264	3
88-315	СОПЛО 0,38 мм/30° для UKS 88-264	3
88-317	СОПЛО ЦИЛИНДРА 317 0,43 30°	3
88-417	СОПЛО 0,43 мм/40° для UKS 88-264	3
88-423	СОПЛО 0,58 мм/40° для UKS 88-264	3
88-505	КОМПЛЕКТ УПЛОТНЕНИЯ	3
88-511	СОПЛО 0,28 мм/50° для UKS 88-264	3
88-513	СОПЛО 0,33 мм/50° для UKS 88-264	3
88-515	СОПЛО 0,38 мм/50° для UKS 88-264	3
88-517	СОПЛО 0,43 мм/50° для UKS 88-264	3
88-534	КОЖУХ, НЕРЖ. СТАЛЬ	3
88-544	ПЕРЕХОДНИК	3
88-554-S	ДЕРЖАТЕЛЬ СОПЛА МКС ДЛЯ 550	3
88-557	ДЕРЖАТЕЛЬ СОПЛА 11/16 -16	3
88-623	СОПЛО 0,58 мм/60° для UKS 88-264	3
8868-01	ГАЙКА F RS 60	2
8T-6	ПЕРЕХОДНИК 1/2" NPT (M) x 3/8" NPS (M)	3
8T-6B	ПЕРЕХОДНИК 1/2" NPT (M) x 3/8" BSP (M)	3
8T-8	ПЕРЕХОДНИК 1/2" NPT (M) x 1/2" NPS (M)	3
8X10-14-SG	РУКАВ ПРУЖИННЫЙ	3
8X10-14-SG-90	ФИТИНГ УГЛОВОЙ 90° 1/4" NPS С ЗАЩИТНОЙ ПРУЖИНОЙ	3
8X10-14-SG-90-B	РУКАВ ПРУЖИННЫЙ 90°	3
8X10-14-SG-B	РУКАВ ПРУЖИННЫЙ	3
8X10-14-SS	ФИТИНГ 1/4 NPS (F) 8x10	2
8X10-14-SS-90	ФИТИНГ УГЛОВОЙ 90° 1/4" NPS (F) / 8x10	2
8X10-14-SS-90-B	ФИТИНГ УГЛОВОЙ 90° 1/4" BPS (F) / 8x10	3
8X10-14-SS-B	ФИТИНГ 1/4" BSP (F) 8x10	3
8X10-14-T-SS	ФИТИНГ 1/4" NPT (M) 8x10	3
8X10-38-SG	РУКАВ ПРУЖИННЫЙ	2
8X10-38-SG-90	ФИТИНГ УГЛОВОЙ 90° 3/8" NPS С ЗАЩИТНОЙ ПРУЖИНОЙ	3
8X10-38-SG-90-B	ФИТИНГ УГЛОВОЙ 90° 3/8" BSP С ЗАЩИТНОЙ ПРУЖИНОЙ	3
8X10-38-SG-B	РУКАВ ПРУЖИННЫЙ	3
8X10-38-SS	ФИТИНГ 3/8 NPS (F) 8x10	2
8X10-38-SS-90	ФИТИНГ УГЛОВОЙ 90° 3/8" NPS (F) / 8x10	3
8X10-38-SS-90-B	ФИТИНГ УГЛОВОЙ 90° 3/8" BSP (F) / 8x10	3
8X10-38-SS-B	ФИТИНГ 3/8" BSP (F) 8x10	3
905359	БАЧОК ВЕРХНИЙ (АЛЮМИНИЙ) 1 л	1
9090050800	ГЛУШИТЕЛЬ [G 1/4]	3
9090117200	МАНОМЕТР [0-10 бар] 1/8"	3

Артикул	Описание	Код наличия
9-0909-F	СОПЛО ПЛОСКОЕ FINE FINISH	2
9-0911-F	СОПЛО ПЛОСКОЕ FINE FINISH	2
9096-00	КОМПЛЕКТ ДЛЯ РЕМОНТА NO.2	3
90-98-5901HPF	СОПЛОДЕРЖАТЕЛЬ SUPER ZIP 500 BA	3
9-1109-F	СОПЛО ПЛОСКОЕ FINE FINISH	2
9-1111-F	СОПЛО ПЛОСКОЕ FINE FINISH	2
9-1113-F	СОПЛО ПЛОСКОЕ FINE FINISH	3
9-1115-F	СОПЛО ПЛОСКОЕ FINE FINISH	2
9-1170	СОПЛО БЕЗВОЗДУШНОЕ	3
9-1180	СОПЛО БЕЗВОЗДУШНОЕ CP TC	3
9-1309-F	СОПЛО ПЛОСКОЕ FINE FINISH	2
9-1311-F	СОПЛО ПЛОСКОЕ FINE FINISH	2
9-1313-F	СОПЛО ПЛОСКОЕ FINE FINISH	2
9-1315-F	СОПЛО ПЛОСКОЕ FINE FINISH	2
9-1360	СОПЛО БЕЗВОЗДУШНОЕ DM TC	3
9-1380	СОПЛО БЕЗВОЗДУШНОЕ DP TC	3
9-1509-F	СОПЛО ПЛОСКОЕ FINE FINISH	3
9-1511-F	СОПЛО ПЛОСКОЕ FINE FINISH	2
9-1513-F	СОПЛО ПЛОСКОЕ FINE FINISH	3
9-1515-F	СОПЛО ПЛОСКОЕ FINE FINISH	2
9-1517-F	СОПЛО ПЛОСКОЕ FINE FINISH	3
9-1550	СОПЛО БЕЗВОЗДУШНОЕ EJ TC	3
9-1560	СОПЛО БЕЗВОЗДУШНОЕ EM TC	3
9157-24F	ВИНТ	3
9-1590	СОПЛО БЕЗВОЗДУШНОЕ ES TC	3
9-1709-F	СОПЛО ПЛОСКОЕ FINE FINISH	3
9-1711-F	СОПЛО ПЛОСКОЕ FINE FINISH	3
9-1713-F	СОПЛО ПЛОСКОЕ FINE FINISH	3
9-1715-F	СОПЛО ПЛОСКОЕ FINE FINISH	2
9-1717-F	СОПЛО ПЛОСКОЕ FINE FINISH	3
9-1840	СОПЛО БЕЗВОЗДУШНОЕ GH TC	3
9-1860	СОПЛО БЕЗВОЗДУШНОЕ GM TC	3
9-211-75	СОПЛО TWIST TIP 211 (7500 psi)	2
9-213-75	СОПЛО TWIST TIP 213 (7500 psi)	2
9-2140	СОПЛО БЕЗВОЗДУШНОЕ HH TC	3
9-215-75	СОПЛО TWIST TIP 215 (7500 psi)	3
9-217-75	СОПЛО TWIST TIP 217 (7500 psi)	3
9-2180	СОПЛО БЕЗВОЗДУШНОЕ HP TC	3
9-2340	СОПЛО БЕЗВОЗДУШНОЕ ПЛОСКОЕ TC*	3
9-2640	СОПЛО БЕЗВОЗДУШНОЕ	3
9-307-35	СОПЛО TWIST TIP 307 (3500 psi)	3
9-307-75	СОПЛО TWIST TIP 307 (7500 psi)	2
9-307F-35	СОПЛО ПЛОСКОЕ 307 (3500 psi)	3
9-309-35	СОПЛО TWIST TIP 309 (3500 psi)	3
9-309-75	СОПЛО TWIST TIP 309 (7500 psi)	2
9-309F-35	СОПЛО ПЛОСКОЕ 309 (3500 psi)	3
9-311-35	СОПЛО TWIST TIP 311 (3500 psi)	3
9-311-75	СОПЛО TWIST TIP 311 (7500 psi)	2
9-311F-35	СОПЛО ПЛОСКОЕ 311 (3500 psi)	3
9-313-75	СОПЛО TWIST TIP 313 (7500 psi)	2
9-313F-35	СОПЛО ПЛОСКОЕ 313 (3500 psi)	3
9-315-75	СОПЛО TWIST TIP 315 (7500 psi)	2
9-315F-35	СОПЛО ПЛОСКОЕ 315 (3500 psi)	3
9-317-75	СОПЛО TWIST TIP 317 (7500 psi)	3
9334-00	ПРУЖИНА	2
93367-1	УПЛОТНЕНИЕ СЕДЛА ИЗ ЗАКАЛЕННОЙ СТАЛИ	2
9351706	ФИЛЬТР	3
9351711	ФИЛЬТРУЮЩИЙ ЭЛЕМЕНТ	2
93886	ГАЙКА	3
94053	ВТУЛКА 873579	3
9-409-75	СОПЛО TWIST TIP 409 (7500 psi)	2
9-411-35	СОПЛО TWIST TIP 411 (3500 psi)	3
9-411-75	СОПЛО TWIST TIP 411 (7500 psi)	2
9-411F-35	СОПЛО ПЛОСКОЕ 411 (3500 psi)	3
9-413-75	СОПЛО TWIST TIP 413 (7500 psi)	2
9-413F-35	СОПЛО ПЛОСКОЕ 413 (3500 psi)	3
9-415-75	СОПЛО TWIST TIP 415 (7500 psi)	2
9-415F-35	СОПЛО ПЛОСКОЕ 415 (3500 psi)	3
9-417-75	СОПЛО TWIST TIP 417 (7500 psi)	2
9-417F-35	СОПЛО ПЛОСКОЕ 417 (3500 psi)	3
9-419-35	СОПЛО TWIST TIP 419 (3500 psi)	3
9-419-75	СОПЛО TWIST TIP 419 (7500 psi)	2
9-419F-35	СОПЛО ПЛОСКОЕ 419 (3500 psi)	3
9-421-75	СОПЛО TWIST TIP 421 (7500 psi)	3

Артикул	Описание	Код наличия
9-4340	СОПЛО БЕЗВОЗДУШНОЕ	3
9-435-75	СОПЛО TWIST TIP 435 (7500 psi)	3
9450102	ЭЛЕМЕНТ ФИЛЬТРУЮЩИЙ 20 мкм	2
9450301	СТАКАН ФИЛЬТРА И СЛИВ S/A	2
9450304	ПОЛУАВТОМАТИЧЕСКИЙ СЛИВ	2
9450802	ВЕРХНЯЯ КРЫШКА – РЕГУЛЯТОР	2
94-98-0040023	СОПЛО 0,23 мм/40° (СТАНД.)	3
94-98-0050023	СОПЛО 0,23 мм/50° (СТАНД.)	3
9-509-75	СОПЛО TWIST TIP 509 (7500 psi)	2
9-511-75	СОПЛО TWIST TIP 511 (7500 psi)	2
9-513-75	СОПЛО TWIST TIP 513 (7500 psi)	2
9-513F-35	СОПЛО ПЛОСКОЕ 513 (3500 psi)	3
9-515-35	СОПЛО TWIST TIP 515 (3500 psi)	3
9-515-75	СОПЛО TWIST TIP 515 (7500 psi)	2
9-515F-35	СОПЛО ПЛОСКОЕ 515 (3500 psi)	3
9-517-75	СОПЛО TWIST TIP 517 (7500 psi)	2
9-517F-35	СОПЛО ПЛОСКОЕ 517 (3500 psi)	3
9-519-35	СОПЛО TWIST TIP 519 (3500 psi)	3
9-519-75	СОПЛО TWIST TIP 519 (7500 psi)	2
9-519F-35	СОПЛО ПЛОСКОЕ 519 (3500 psi)	3
9-521-75	СОПЛО TWIST TIP 521 (7500 psi)	2
9-523-75	СОПЛО TWIST TIP 523 (7500 psi)	2
9-525-75	СОПЛО TWIST TIP 525 (7500 psi)	3
9-611-75	СОПЛО TWIST TIP 611 (7500 psi)	2
9-613-75	СОПЛО TWIST TIP 613 (7500 psi)	2
9-615-75	СОПЛО TWIST TIP 615 (7500 psi)	2
9-615F-35	СОПЛО ПЛОСКОЕ 615 (3500 psi)	3
9-617-35	СОПЛО TWIST TIP 617 (3500 psi)	3
9-617-75	СОПЛО TWIST TIP 617 (7500 psi)	3
9-617F-35	СОПЛО ПЛОСКОЕ 617 (3500 psi)	3
9-619-35	СОПЛО TWIST TIP 619 (3500 psi)	3
9-619-75	СОПЛО TWIST TIP 619 (7500 psi)	3
9-619F-35	СОПЛО ПЛОСКОЕ 619 (3500 psi)	3
9-621-35	СОПЛО TWIST TIP 621 (3500 psi)	3
9-621-75	СОПЛО TWIST TIP 621 (7500 psi)	2
9-621F-35	СОПЛО ПЛОСКОЕ 621 (3500 psi)	3
9-623-75	СОПЛО TWIST TIP 623 (7500 psi)	3
9-623F-35	СОПЛО ПЛОСКОЕ 623 (3500 psi)	3
9-625-75	СОПЛО TWIST TIP 625 (7500 psi)	3
9-627-75	СОПЛО TWIST TIP 627 (7500 psi)	2
9-631-75	СОПЛО TWIST TIP 631 (7500 psi)	3
9-635-75	СОПЛО TWIST TIP 635 (7500 psi)	3
9704-02	ТРУБКА LDPE 1/4", внутр. диам. 3/16" (MT)	3
9704-03	ТРУБКА LDPE наружн. диам. 1/4" х внутр. диам. 0,170"	3
9704-05	ТРУБКА LDPE 3/8" х внутр. диам. 1/8" (MT)	3
9704-05-Z	ШЛАНГ ДЛЯ РАСПЫЛЕНИЯ МАТЕРИАЛА СПЕЦИАЛЬНЫЙ	3
9704-06	ТРУБКА LDPE 1/2" х внутр. диам. 1/4" (MT)	3
9704-11	ТРУБКА LDPE 3/8" х внутр. диам. 1/4" (MT)	3
9704-16	ТРУБКА LDPE 3/8" х внутр. диам. 0,093 (MT)	3
9-713-75	СОПЛО TWIST TIP 713 (7500 psi)	3
9-715-75	СОПЛО TWIST TIP 715 (7500 psi)	2
9-717-75	СОПЛО TWIST TIP 717 (7500 psi)	2
9X12-14-SG	РУКАВ ПРУЖИННЫЙ	3
9X12-14-SG-90	ФИТИНГ УГЛОВОЙ 90° 1/4" NPS / 9x12	3
9X12-14-SS	ФИТИНГ 1/4" NPS (F) / 9x12	3
9X12-14-SS-90	ФИТИНГ ШЛАНГОВЫЙ 90°, 1/4" NPS (F) / ШЛАНГ 9x12 мм	3
9X12-14-SS-90-B	ФИТИНГ ШЛАНГОВЫЙ 90°, 1/4" BSP (F) / ШЛАНГ 9x12 мм	3
9X12-14-SS-B	ФИТИНГ 1/4" BSP (F) / 9x12	3
9X12-38-SG-90	ФИТИНГ ШЛАНГОВЫЙ 90° 3/8" NPS С ЗАЩИТНОЙ ПРУЖИНОЙ	3
9X12-38-SG-B	ФИТИНГ 3/8" BSP (F) / 9x12	3
9X12-38-SS	ФИТИНГ 3/8" NPS (F) / 9x12	2
9X12-38-SS-90	ФИТИНГ УГЛОВОЙ 90° 3/8" NPS / 9x12	3
9X12-38-SS-90-B	ФИТИНГ УГЛОВОЙ 90° наружн. диам. 12 мм х внутр. диам. 9 мм х 3/8" BSP (F)	3
9X12-38-SS-B	ФИТИНГ 3/8" BSP (F) / 9x12	3
9X12-38-T-SG	ФИТИНГ 3/8" NPT (M)	3
9X12-38-T-SS	ФИТИНГ С ЗАЩИТНОЙ ПРУЖИНОЙ NHA – 12 x 9 x 3/8" NPT (M)	3
A10123-00	РАЗЪЕМ КОНТАКТНЫЙ	3
A10407-00	КОМПЛЕКТ УПЛОТНИТЕЛЬНОГО КОЛЬЦА МОНТАЖНОЙ ПЛАСТИНЫ	3
A10408-00	КОМПЛЕКТ УПЛОТНИТЕЛЬНОГО КОЛЬЦА КОЛЛЕКТОРА В СБОРЕ	3
A10409-00	РЕМКОМПЛЕКТ РЕГУЛЯТОРА	3
A10410-00	КОМПЛЕКТ УПЛОТНИТЕЛЬНОГО КОЛЬЦА ПЛАСТИНЫ РАСПЫЛИТЕЛЬНОЙ ГОЛОВКИ	3
A10411-00	РЕМКОМПЛЕКТ РАСПЫЛИТЕЛЬНОЙ ГОЛОВКИ	3
A10468-10	ВИНТ С ВНУТРЕННИМ ШЕСТИГРАННИКОМ M6 x 10 мм НЕРЖ. СТАЛЬ	3
A10468-12	ВИНТ С ВНУТРЕННИМ ШЕСТИГРАННИКОМ M6 x 12 мм НЕРЖ. СТАЛЬ	3

Артикул	Описание	Код наличия
A10560-10	КАБЕЛЬ СТР ВЫСОКОВОЛЬТНЫЙ НЕМЕТАЛЛИЧЕСКИЙ 3 м	3
A10560-100	КАБЕЛЬ СТР ВЫСОКОВОЛЬТНЫЙ НЕМЕТАЛЛИЧЕСКИЙ 30 м	2
A10560-25	КАБЕЛЬ СТР ВЫСОКОВОЛЬТНЫЙ НЕМЕТАЛЛИЧЕСКИЙ 7,5 м	2
A10560-25A	КАБЕЛЬ ВЫСОКОВОЛЬТНЫЙ 10,5 м	3
A10560-25D	КАБЕЛЬ ВЫСОКОВОЛЬТНЫЙ 7,5 м	3
A10560-35A	КАБЕЛЬ ВЫСОКОВОЛЬТНЫЙ 10,5 м	3
A10560-35D	КАБЕЛЬ ВЫСОКОВОЛЬТНЫЙ 10,5 м	3
A10560-50	КАБЕЛЬ СТР ВЫСОКОВОЛЬТНЫЙ НЕМЕТАЛЛИЧЕСКИЙ 15 м	2
A10560-50A	КАБЕЛЬ ВЫСОКОВОЛЬТНЫЙ 15 м	3
A10560-50B	КАБЕЛЬ СТР ВЫСОКОВОЛЬТНЫЙ НЕМЕТАЛЛИЧЕСКИЙ 15 м	2
A10560-50D	КАБЕЛЬ ВЫСОКОВОЛЬТНЫЙ 15 м	3
A10560-75	КАБЕЛЬ СТР ВЫСОКОВОЛЬТНЫЙ НЕМЕТАЛЛИЧЕСКИЙ 23 м	2
A10560-75A	КАБЕЛЬ СТР ВЫСОКОВОЛЬТНЫЙ НЕМЕТАЛЛИЧЕСКИЙ 23 м	3
A10560-75D	КАБЕЛЬ СТР ВЫСОКОВОЛЬТНЫЙ НЕМЕТАЛЛИЧЕСКИЙ 23 м	3
A10610-00	КОМПЛЕКТ КЛАПАНА РЕГУЛЯТОРА ДАВЛЕНИЯ ПКМ	3
A10612-00	КОЛЬЦО УПЛОТНИТЕЛЬНОЕ КВАДРАТНОЕ (KALREZ) [®]	3
A10705-01	СЕНСОРНАЯ ПАНЕЛЬ ПК С ПРОГРАММНЫМ ОБЕСПЕЧЕНИЕМ DYNAFLOW	3
A10717-02	СИСТЕМА ПРОМЫВКИ ОТРАЖАТЕЛЯ И БЛОКА, МЕТРИЧЕСКАЯ	3
A10727-00	БЛОК СМЕНЫ ЦВЕТА ЦИРКУЛЯЦИОННЫЙ, 2 ЦВЕТА, В СБОРЕ	3
A10729-00	БЛОК СМЕНЫ ЦВЕТА ЦИРКУЛЯЦИОННЫЙ, 4 ЦВЕТА, В СБОРЕ, МЕТРИЧЕСКИЙ	2
A10732-00	БЛОК СМЕНЫ ЦВЕТА, 4 ЦВЕТА ПЕРЕКРЫВАЕМЫЙ, МЕТРИЧЕСКИЙ	2
A10733-00	БЛОК СМЕНЫ ЦВЕТА, 2 ЦВЕТА ПЕРЕКРЫВАЕМЫЙ, МЕТРИЧЕСКИЙ, В СБОРЕ	2
A10734-01	БЛОК СМЕНЫ ЦВЕТА, 2 ЦВЕТА, ЦИРКУЛЯЦИОННЫЙ, В СБОРЕ	2
A10756-00	ИНСТРУМЕНТ ДЛЯ ДЕМОНТАЖА КЛАПАНА	3
A10766-00	ИНСТРУМЕНТ ДЛЯ ДЕМОНТАЖА СЕДЛА КЛАПАНА	3
A10784-00	СТОЙКА МОДУЛЬНАЯ ОРТО-22 16	2
A10800-00310000	СИСТЕМА СМЕНЫ ЦВЕТА MCV II, МЕТРИЧЕСКАЯ	3
A10800-02130000	СИСТЕМА СМЕНЫ ЦВЕТА MCV II	2
A10800-02300000	СИСТЕМА СМЕНЫ ЦВЕТА MCV II, МЕТРИЧЕСКАЯ	2
A10800-02320020	СИСТЕМА СМЕНЫ ЦВЕТА MCV II, МЕТРИЧЕСКАЯ	3
A10800-04110000	СИСТЕМА СМЕНЫ ЦВЕТА MCV II	2
A10800-04300040	СИСТЕМА СМЕНЫ ЦВЕТА MCV II	3
A10800-06101026	СИСТЕМА СМЕНЫ ЦВЕТА MCV II	2
A10800-06130040	СИСТЕМА СМЕНЫ ЦВЕТА MCV II	2
A10800-06320020	СИСТЕМА СМЕНЫ ЦВЕТА MCV II, МЕТРИЧЕСКАЯ	2
A10800-06420000	СИСТЕМА СМЕНЫ ЦВЕТА MCV II, МЕТРИЧЕСКАЯ	3
A10800-10110000	СИСТЕМА СМЕНЫ ЦВЕТА MCV II, МЕТРИЧЕСКАЯ	3
A10800-12120020	СИСТЕМА СМЕНЫ ЦВЕТА MCV II, МЕТРИЧЕСКАЯ	3
A10800-12120040	СИСТЕМА СМЕНЫ ЦВЕТА MCV II, МЕТРИЧЕСКАЯ	3
A10800-12130040	СИСТЕМА СМЕНЫ ЦВЕТА MCV11	3
A10800-26130020	СИСТЕМА СМЕНЫ ЦВЕТА MCV II	2
A10824-00	ЗАЖИМ КРАСНЫЙ, ТРУБКА наружн. диам. 3/8"	2
A10825-00	ЗАЖИМ КРАСНЫЙ, ТРУБКА наружн. диам. 1/4"	2
A10839-06	ТРУБКА наружн. диам. 10 мм х внутр. диам. 8 мм, ЗЕЛЕНАЯ, НЕЙЛОН	2
A10839-07	ТРУБКА наружн. диам. 10 мм х внутр. диам. 8 мм, СИНЯЯ	2
A10840-09	ТРУБКА наружн. диам. 6 мм х внутр. диам. 4 мм, ОРАНЖЕВАЯ, НЕЙЛОН	3
A10841-01	ТРУБКА PFA наружн. диам. 10 мм х внутр. диам. 8 мм	3
A10841-02	ТРУБКА PFA наружн. диам. 8 мм х внутр. диам. 6 мм	3
A10847-00	ПЕРЕХОДНИК ДЛЯ УСТАНОВКИ НА РОБОТ-МАНИПУЛЯТОР (KAWASAKI KE610L)	3
A10853-0461	ШЛАНГ ДВОЙНОЙ МАТЕРИАЛЬНЫЙ И ВОЗДУШНЫЙ 8 м	3
A10854-00	ФИТИНГ ШЛАНГОВЫЙ 1/8" NPT (M) x 6 мм	3
A10890-02	ФИТИНГ с наружн. резьбой 1/4" BSPT x 8 мм ODT	2
A10890-03	ФИТИНГ с наружн. резьбой 1/4" BSPT x 10 мм ODT	2
A10890-04	ФИТИНГ с наружн. резьбой 1/8" BSPT x 6 мм ODT	2
A10891-02	ФИТИНГ с наружн. резьбой 1/8" BSP x 6 мм	2
A10891-03	ФИТИНГ с наружн. резьбой 1/4" BSP x 8 мм	2
A10891-04	ФИТИНГ с наружн. резьбой 1/4" BSP	3
A10893-04	ТРУБКА НЕЙЛОН СЕРАЯ наружн. диам. 8 мм х внутр. диам. 6 мм	3
A10893-07	ТРУБКА НЕЙЛОН СИНЯЯ наружн. диам. 8 мм х внутр. диам. 6 мм	3
A10893-10	ТРУБКА НЕЙЛОН НЕОКРАШЕННАЯ наружн. диам. 8 мм х внутр. диам. 6 мм	3
A10895-01	ВСТАВКА ТРУБНАЯ наружн. диам. 10 мм х внутр. диам. 8 мм	3
A10946-01	МОДУЛЬ КАНАЛА DYNAFLOW В СБОРЕ	3
A10960-00	БЛОК СМЕНЫ ЦВЕТА, 4 ЦВЕТА ЦИРКУЛЯЦИОННЫЙ, В СБОРЕ, ИМПЕРСКАЯ СИСТЕМА МЕР	2
A10975-00	ПЛАСТИНА МОНТАЖНАЯ, МЕТРИЧЕСКАЯ	3
A10985-00	ЗАЖИМ ДЛЯ MCV С ДВОЙНЫМ СБРОСОМ	3
A10993-04	БЛОК СМЕНЫ ЦВЕТА MCV2 С ДВОЙНЫМ СБРОСОМ В СБОРЕ (МЕТРИЧЕСКИЙ)	3
A10993-18	БЛОК СМЕНЫ ЦВЕТА MCV2 С ДВОЙНЫМ СБРОСОМ В СБОРЕ (МЕТРИЧЕСКИЙ)	3
A1063-00	ВКЛАДЫШ	2
A1065-05C	НАГРЕВАТЕЛЬ В СБОРЕ С ТЕМПЕРАТУРНЫМ КОНТРОЛЛЕРОМ (ГРАДУСЫ ЦЕЛЬСИЯ)	3
A1085-00	УПЛОТНЕНИЕ	3
A1111-00	ОБЪЕМНЫЙ БУСТЕР	2
A1119-08	ВИНТ С ВНУТРЕННИМ ШЕСТИГРАННИКОМ M4 x 8 мм НЕРЖ. СТАЛЬ	3
A1119-10	ВИНТ M4 x 10 мм НЕРЖ. СТАЛЬ	3

Алфавитно-цифровой указатель

Артикул	Описание	Код наличия
A11201-00	КОЛЬЦО БЫСТРОРАЗЪЕМНОЕ, RMA-303	2
A11201-01	КОЛЬЦО БЫСТРОРАЗЪЕМНОЕ	3
A11203-00	КОЛЬЦО РАЗРЫВНОЕ (RMA-303)	2
A11205-00	ПЛАСТИНА КОЛЛЕКТОРА, ЗАДНЯЯ	2
A11206-00	ПЛАСТИНА КОЛЛЕКТОРА В СБОРЕ, ЗАДНЯЯ	2
A11208-08	ЦВЕТНАЯ КРЫШКА, 8 мм SMC, СЕРЫЙ	2
A11208-10	ЦВЕТНАЯ КРЫШКА, 8 мм SMC, СИНИЙ	2
A11209-03	ЦВЕТНАЯ КРЫШКА, 6 мм SMC, ОРАНЖЕВЫЙ	2
A11209-05	ЦВЕТНАЯ КРЫШКА, 6 мм SMC, ЖЕЛТЫЙ	2
A11213-00	БЛОК СМЕНЫ ЦВЕТА RMA-303, ОДИНОЧНАЯ ПРОДУВКА	2
A11214-00	ОПОРА ШТОКА	3
A11226-00	ФИКСАТОР МАТЕРИАЛЬНОЙ ТРУБКИ	3
A11227-00	КОЛЛЕКТОР СИСТЕМЫ ВОЗДУХА ДЛЯ РАСПЫЛЕНИЯ В СБОРЕ	2
A11229-00	ИНСТРУМЕНТ ДЛЯ ДЕМОНТАЖА МАТЕРИАЛЬНОГО СОПЛА ТРУБКИ	3
A11230-00	ШАРНИРНЫЙ УЗЕЛ В СБОРЕ, RMA-303	3
A11240-01	СОПЛО МАТЕРИАЛЬНОЕ 0,028" (0,7 мм)	3
A11240-02	СОПЛО МАТЕРИАЛЬНОЕ 0,035" (0,9 мм)	3
A11240-03	СОПЛО МАТЕРИАЛЬНОЕ 0,043" (1,1 мм)	2
A11240-04	СОПЛО МАТЕРИАЛЬНОЕ 0,047" (1,2 мм)	3
A11240-05	СОПЛО МАТЕРИАЛЬНОЕ 0,062" (1,57 мм)	3
A11240-06	СОПЛО МАТЕРИАЛЬНОЕ 0,039" (1,00 мм)	3
A11241-00	КЛАПАН КОЛЛЕКТОРНЫЙ В СБОРЕ, ОДИНАРНАЯ ПРОДУВКА, RMA-303	3
A11245-00	ТРУБКА МАТЕРИАЛЬНАЯ В СБОРЕ (RMA-303)	3
A11252-01	ТРУБКА ФЭП наружн. диам. 0,094" x внутр. диам. 0,062"	3
A11253-00	КЛЮЧ ГАЕЧНЫЙ ЛЕНТОЧНЫЙ	2
A11255-00	КОЖУХ	2
A11267-00	ЧАШКА 65 мм CLEAR COAT	2
A11269-00	ЩИТОК ОТРАЖАТЕЛЬНЫЙ В СБОРЕ	3
A11269-01	ЩИТОК ОТРАЖАТЕЛЬНЫЙ В СБОРЕ, RMA-303	3
A11269-02	ЩИТОК ОТРАЖАТЕЛЬНЫЙ В СБОРЕ, RMA-303, НЕРЖ. СТАЛЬ	3
A11270-00	ЗАЖИМ ПРУЖИННЫЙ ДЛЯ РЕЛЕЙНЫХ КОНТАКТОВ	2
A11276-00	ФИТИНГ ДЛЯ МАТЕРИАЛОВ НА БАЗЕ СОЛЬВЕНТНЫХ РАСТВОРИТЕЛЕЙ	3
A11305-00	ВТУЛКА УПЛОТНИТЕЛЬНАЯ НИЖНЯЯ, ДЛЯ МАТЕРИАЛОВ НА БАЗЕ СОЛЬВЕНТНЫХ РАСТВОРИТЕЛЕЙ	3
A11318-00	ГАЙКА ТРУБКИ ВЫСОКОВОЛЬТНОЙ	2
A11338-00	ВИНТ С ВНУТРЕННИМ ШЕСТИГРАННИКОМ M8, 1.25 x 25 мм	3
A11342-00	КОРПУС ЭЛЕКТРОДА В СБОРЕ	3
A11343-02	КОРПУС ЭЛЕКТРОДА В СБОРЕ, 220 MEG	3
A11351-01	ТРУБКА В СБОРЕ	3
A11351-02	ТРУБКА ДЛЯ ПРОМЫВКИ ЧАШКИ, 7"	2
A11351-03	ТРУБКА ДЛЯ ПРОМЫВКИ ЧАШКИ, 11 1/8"	2
A11351-04	ТРУБКА ДЛЯ ПРОМЫВКИ ЧАШКИ, 23"	2
A11351-05	ТРУБКА ДЛЯ ПРОМЫВКИ ЧАШКИ, 8"	2
A11351-06	ТРУБКА ДЛЯ ПРОМЫВКИ ЧАШКИ, 11 1/8"	2
A11352-00	КАБЕЛЬ ЭКРАНИРОВАННЫЙ В СБОРЕ	3
A11353-10	КАБЕЛЬ НИЗКОВОЛЬТНЫЙ 50 ФТ (15 м)	3
A11355-15	КАБЕЛЬ В СБОРЕ, НИЗКОЕ НАПРЯЖЕНИЕ, EVOLVER MICROPAK, JUN	3
A11356-60	КАБЕЛЬ НИЗКОВОЛЬТНЫЙ, EVOLVER MICROPAK, HP 404	3
A11373-00	ИНСТРУМЕНТ ДЛЯ ДЕМОНТАЖА ТРУБКИ	3
A11376-10B41002	ДИСК ТУРБИНЫ АТОМАЙЗЕРА В СБОРЕ	3
A11376-12500201	ДИСК ТУРБИНЫ АТОМАЙЗЕРА В СБОРЕ, ВЫСОКАЯ СКОРОСТЬ	3
A11376-12501002	ДИСК ТУРБИНЫ АТОМАЙЗЕРА В СБОРЕ, ВЫСОКАЯ СКОРОСТЬ	3
A11376-22500201	ДИСК ТУРБИНЫ АТОМАЙЗЕРА В СБОРЕ, ВЫСОКАЯ СКОРОСТЬ	3
A11388-00	ИНСТРУМЕНТ ДЛЯ ДЕМОНТАЖА ОТРАЖАТЕЛЯ	3
A11395-00	ЗАГЛУШКА ПОЛОСТИ УПЛОТНЕНИЯ	2
A11402-01	КОЛЛЕКТОР В СБОРЕ, ДВОЙНАЯ ПРОДУВКА	3
A11402-02	КОЛЛЕКТОР В СБОРЕ, ДВОЙНАЯ ПРОДУВКА	3
A11435-00	МОДУЛЬ В СБОРЕ (ДИСКРЕТНАЯ ПЛАТА ВВОДА-ВЫВОДА)	3
A11463-02	ДАТЧИК В СБОРЕ, 2 ДАТЧИКА, PULSETRACK 2	3
A11485-01	СОЛЕНОИД В СБОРЕ, PULSETRACK 2, 1 СОЛЕНОИД	2
A11515-10182	КОНТРОЛЛЕР СКОРОСТИ ЗАМКНУТОГО КОНТУРА PULSETRACK2	3
A11515-20022	БЛОК УПРАВЛЕНИЯ, PULSETRACK 2	3
A11515-20182	БЛОК УПРАВЛЕНИЯ, PULSETRACK 2	3
A11515-30133	БЛОК УПРАВЛЕНИЯ, PULSETRACK 2	3
A11515-40082	БЛОК УПРАВЛЕНИЯ, PULSETRACK 2	3
A11531-00	ВОЛОКОННО-ОПТИЧЕСКИЙ ПЕРЕДАТЧИК	3
A11534-00	КОМПЛЕКТ УПЛОТНИТЕЛЬНОГО КОЛЬЦА	2
A11534-01	КОМПЛЕКТ УПЛОТНЕНИЯ ВОЗДУШНОЙ ТУРБИНЫ	3
A11535-00	ИНСТРУМЕНТ ДЛЯ ПРОВЕРКИ ОТРАЖАТЕЛЬНОГО ЩИТКА	3
A11536-00	КОМПЛЕКТ ВЫСОКОВОЛЬТНЫХ КОЛЕЦ	3
A11545-00	СМАЗКА ДЛЯ УПЛОТНИТЕЛЬНЫХ КОЛЕЦ	3
A11547-00	ТОРМОЗНОЙ КЛАПАН В СБОРЕ, PULSETRACK 2	2
A11564-00	ЧЕХОЛ ИЗ ПЕНОМАТЕРИАЛА (4 шт.)	2
A11567-00	ИНСТРУМЕНТ ДЛЯ НАРЕЗКИ КАНАВОК	3
A11633-00	КОМПЛЕКТ ДЛЯ РЕМОНТА РАСПЫЛИТЕЛЬНОГО БЛОКА	3

Артикул	Описание	Код наличия
A11682-01	ВИНТ НЕВЫПАДАЮЩИЙ, ПОЛУПОТАЙНАЯ ГОЛОВКА M6x10 мм, ЧЕРНЫЙ	2
A11683-00	БЛОК СМЕНЫ ЦВЕТА RMA-303, НЕПРЯМОЙ ЗАРЯД	2
A11685-00	P-ОБРАЗНЫЙ УДЛИНИТЕЛЬ АТОМАЙЗЕРА, RMA-303, НЕПРЯМОЙ ЗАРЯД	2
A11686-01	КРЫШКА ВЕРХНЯЯ, ЧЕРНАЯ	2
A11687-01	КРЫШКА, ЧЕРНАЯ	2
A11688-01	ЗАДНИЙ КОЖУХ, ПРАВАЯ ПОЛОВИНА, ЧЕРНЫЙ	2
A11689-01	ЗАДНИЙ КОЖУХ, ЛЕВАЯ ПОЛОВИНА, ЧЕРНЫЙ	2
A11690-01	ВИНТ НЕВЫПАДАЮЩИЙ, ПЛОСКАЯ ГОЛОВКА M6x10 мм, ЧЕРНЫЙ	2
A11691-00	ТРУБКА, ВЫСОКОЕ НАПРЯЖЕНИЕ	2
A11694-00	ВИЛКА С ПОДПРУЖИНИВАЮЩИМИ КОНТАКТАМИ	2
A11696-00	ПРОВОД ЗАЗЕМЛЕНИЯ В СБОРЕ, RMA-303, НЕПРЯМОЙ ЗАРЯД	2
A11717-00	ОПОРА ШТОКА	3
A11730-00	ЧАШКА В СБОРЕ, 55 мм CLEAR COAT	3
A11759-00	ПЕРЕХОДНИК ДАТЧИКА ВЫСОКОГО НАПРЯЖЕНИЯ В СБОРЕ	2
A11788-01	БЛОК ПРОДУВКИ В СБОРЕ, МЕТРИЧЕСКИЙ (6 мм)	2
A11788-02	БЛОК ПРОМЫВКИ И ПРОДУВКИ ЧАШКИ В СБОРЕ, МЕТРИЧЕСКИЙ (6 мм)	2
A11894-00	ФИТИНГ ПЭЭК 1/4-20 X 1/4-20 SOLVENT Y RMA-303	2
A11922-00	ИНСТРУМЕНТ ДЛЯ МОНТАЖА И ДЕМОНТАЖА КЛАПАНА	3
A11925-00	ПОСЛЕДОВАТЕЛЬНЫЙ МОДУЛЬ АТОМАЙЗЕРА	3
A11954-00	ЩИТОК ОТРАЖАТЕЛЬНЫЙ В СБОРЕ, 30 мм	3
A11968-00	ЧАШКА В СБОРЕ, 30 мм, ТИТАН	3
A11968-02	ЧАШКА В СБОРЕ, ТИТАН	3
A11984-00	ВИНТ С ШЕСТИГРАННОЙ ГОЛОВКОЙ 1/4-20 x 1/8", МЕХ. ОБР.	2
A11993-00	ФИТИНГ МАТЕРИАЛЬНЫЙ НЕРЖ. СТАЛЬ 3/8" NPSM	2
A12001-00	ФИТИНГ НЕРЖ. СТАЛЬ 3/8" ODT x 1/4" ISO с наружн. резьбой	2
A12036-00	ПЕРЕХОДНИК ДЛЯ УСТАНОВКИ НА РОБОТ-МАНИПУЛЯТОР (EVOLVER)	3
A12061-00	ГАЕЧНЫЙ КЛЮЧ, ЧАШКА (SWIRL 65 мм)	2
A12066-01	КОЛЬЦО СТОПОРНОЕ ТУРБИНЫ (RMA 560)	3
A12066-02	КОЛЬЦО СТОПОРНОЕ ТУРБИНЫ, DUAL SWIRL, RMA-303 DELRIN	2
A12068-03	КОЖУХ НАРУЖНЫЙ, SINGLE SWIRL, ACETRON GP, ЧЕРНЫЙ	3
A12071-00	ЩИТОК ОТРАЖАТЕЛЬНЫЙ ДЛЯ A11267-00	3
A12072-01	КОЛЛЕКТОР СИСТЕМЫ ВОЗДУХА ДЛЯ РАСПЫЛЕНИЯ, DUAL SWIRL, RMA-303, НЕРЖ. СТАЛЬ	2
A12074-01	КОЖУХ НАРУЖНЫЙ, DUAL SWIRL, RMA-303 НЕРЖ. СТАЛЬ, ПРЯМОЙ ЗАРЯД	2
A12079-00	КОЛЬЦО ВЫСОКОГО НАПРЯЖЕНИЯ В СБОРЕ, 8 ЗОНДОВ	3
A12083-01	ВНУТРЕННЕЕ КОЛЬЦО СИСТЕМЫ НАПРАВЛЯЮЩЕГО ВОЗДУХА В СБОРЕ, SINGLE SWIRL, RM	2
A12083-02	ВНУТРЕННЕЕ КОЛЬЦО СИСТЕМЫ НАПРАВЛЯЮЩЕГО ВОЗДУХА В СБОРЕ, SINGLE SWIRL, RM	2
A12084-01	КОЛЬЦО СИСТЕМЫ НАПРАВЛЯЮЩЕГО ВОЗДУХА В СБОРЕ, DUAL SWIRL, RMA-303 ST	2
A12084-02	КОЛЬЦО СИСТЕМЫ НАПРАВЛЯЮЩЕГО ВОЗДУХА В СБОРЕ, DUAL SWIRL, RMA-303	2
A12086-00	ЧАШКА 65 мм С ЗУБЦАМИ	3
A12086-01	ЧАШКА 65 мм БЕЗ ЗУБЦОВ	3
A12088-00	ГАЕЧНЫЙ КЛЮЧ, СТОПОРНОЕ КОЛЬЦО ТУРБИНЫ	3
A12090-01	КОМПЛЕКТ ИНСТРУМЕНТОВ ДЛЯ RMA-303, 65 или 55 мм СТАНДАРТНЫЙ	2
A12090-02	КОМПЛЕКТ ИНСТРУМЕНТОВ ДЛЯ RMA 30 мм и 65 мм	3
A12182-1200	ПАНЕЛЬ ИНТЕРФЕЙСА DYNAFLOW С СИСТЕМОЙ СМЕНЫ ЦВЕТА	3
A12209-00	ФИТИНГ SSTL 1/4-19 BSPT (M) x 10 мм ODT	2
A12210-00	ФИТИНГ SSTL 1/4-19 BSPT (M) x 5/16" ODT	2
A12211-00	ТРУБКА, 7 мм x 10 мм ODT, НЕОКРАШЕННАЯ	2
A12212-00	ФИТИНГ SSTL 1/8-28 BSPT (M) x 6 мм ODT	2
A12213-00	ФИТИНГ BRA 1/8 BSPT (M) x 6 мм ODT СПЕЦИАЛЬНЫЙ	2
A12233-04	ВЕРХНЯЯ СБОРКА, КОНСОЛЬ УПРАВЛЕНИЯ DYNAFLOW, 4 КАНАЛА	2
A12239-06	КАБЕЛЬ НИЗКОГО НАПРЯЖЕНИЯ (БЫСТРОРАЗЪЕМНЫЙ) 1,8 м	3
A12239-10	КАБЕЛЬ НИЗКОГО НАПРЯЖЕНИЯ (БЫСТРОРАЗЪЕМНЫЙ) 3 м	3
A12239-50	КАБЕЛЬ НИЗКОГО НАПРЯЖЕНИЯ (БЫСТРОРАЗЪЕМНЫЙ) 15 м	3
A12241-25	КАБЕЛЬ НИЗКОВОЛЬТНЫЙ В СБОРЕ 7,5 м	3
A12241-40	КАБЕЛЬ НИЗКОВОЛЬТНЫЙ В СБОРЕ 12 м	3
A12241-50	КАБЕЛЬ НИЗКОВОЛЬТНЫЙ В СБОРЕ 15 м	3
A12249-01	ПЛАТА ПЕЧАТНАЯ МЕЖКОМПОНЕНТНАЯ	3
A12253-00	ВИНТ УСТАНОВОЧНЫЙ 8-32 x 1/4"	3
A12293-15	КАБЕЛЬ НИЗКОВОЛЬТНЫЙ ДО РАСПРЕДЕЛИТЕЛЬНОЙ КОРОБКИ	3
A12293-25	КАБЕЛЬ НИЗКОВОЛЬТНЫЙ EVOLVER	3
A12356-01	ПЛАТА ПЕЧАТНАЯ, ЦИФРОВОЙ ВВОД-ВЫВОД, PC104	3
A12356-02	ПЛАТА ПЕЧАТНАЯ, ЦИФРОВОЙ ВВОД-ВЫВОД, PC104	3
A12357-00	ПЛАТА ПЕЧАТНАЯ, АНАЛОГОВЫЙ И ЦИФРОВОЙ ВВОД-ВЫВОД, ИНТЕРФЕЙС PC104	2
A12357-02	ПЛАТА ПЕЧАТНАЯ, АНАЛОГОВЫЙ И ЦИФРОВОЙ ВВОД-ВЫВОД, ИНТЕРФЕЙС PC104	2
A12358-01	ПЛАТА ПЕЧАТНАЯ, СЧЕТЧИК ВЫСОКОСКОРОСТНОЙ, ИНТЕРФЕЙС PC104, W/J	2
A12359-00	КЛАПАН ЭЛЕКТРОМАГНИТНЫЙ	2
A12371-4.5	КАБЕЛЬ ЛЕНТОЧНЫЙ В СБОРЕ ДЛЯ RANSFLOW ДЛИНА 4,5"	3
A12372-56.0	КАБЕЛЬ ЛЕНТОЧНЫЙ	3
A12381-01020404	АЕРОBELL 30 мм ТИТАН	3
A12381-02020000	АЕРОBELL 57 мм, 3/32, БЕЗ КЛАПАНОВ, БЕЗ КОЛЛЕКТОРА	3
A12381-02020200	АЕРОBELL 57 мм, БЕЗ КЛАПАНОВ, БЕЗ ФИТИНГОВ	3
A12381-02020204	АЕРОBELL В СБОРЕ	3
A12381-03030200	АЕРОBELL 70 мм, БЕЗ КЛАПАНОВ	3

* В настоящее время доступно, но рассматривается вопрос о снятии с производства

** Снято с производства – бюджет недоступно по мере исчерпания запасов

1. Товары, обычно доступные для отправки в течение 48 часов

2. Товары в ограниченном количестве, доступные для отправки в течение 48 часов

3. Товары, приобретаемые или изготавливаемые на заказ

Артикул	Описание	Код наличия
A12381-05030200	AEROBELL В СБОРЕ	3
A12401-00	ФИТИНГ 1/4Т х внутр. диам. 0,170" x 1/8" NPT	2
A12402-00	ФИТИНГ 5/16Т x 3/16Т 1/4" NPT	2
A12403-00	ФИТИНГ 3/8Т x 1/4Т 1/4" NPT	2
A12410-020110	КОНСОЛЬ УПРАВЛЕНИЯ RANSFLOW В СБОРЕ	3
A12410-021112	КОНСОЛЬ УПРАВЛЕНИЯ RANSFLOW В СБОРЕ	3
A12410-022100	КОНСОЛЬ УПРАВЛЕНИЯ RANSFLOW В СБОРЕ	3
A12410-111100	КОНСОЛЬ УПРАВЛЕНИЯ RANSFLOW В СБОРЕ	3
A12410-111110	КОНСОЛЬ УПРАВЛЕНИЯ RANSFLOW В СБОРЕ	3
A12410-121000	КОНСОЛЬ УПРАВЛЕНИЯ RANSFLOW В СБОРЕ	3
A12410-121010	КОНСОЛЬ УПРАВЛЕНИЯ RANSFLOW В СБОРЕ	3
A12410-121100	КОНСОЛЬ УПРАВЛЕНИЯ RANSFLOW В СБОРЕ	3
A12416-00	БЛОК ПИТАНИЯ 24 В пост. тока, 5 А	2
A12417-00	БЛОК ПИТАНИЯ 24 В пост. тока, 5 А	2
A12433-25	УДЛИНИТЕЛЬ НИЗКОВОЛЬТНОГО КАБЕЛЯ	2
A12433-50	УДЛИНИТЕЛЬ НИЗКОВОЛЬТНОГО КАБЕЛЯ	3
A12487-25	КАБЕЛЬ СИСТЕМНЫЙ ВВОДА-ВЫВОДА 50-ЖИЛЬНЫЙ ДЛЯ RANSFLOW	2
A12487-50	КАБЕЛЬ СИСТЕМНЫЙ ВВОДА-ВЫВОДА 50-ЖИЛЬНЫЙ ДЛЯ RANSFLOW	2
A12503-00	ВИНТ С БУРТИКОМ	3
A12527-00	ИЗМЕРИТЕЛЬНЫЙ ПРЕОБРАЗОВАТЕЛЬ ДАВЛЕНИЯ ВЗРЫВОЗАЩИЩЕННЫЙ	2
A12575-00	КОМПЛЕКТ СБРОСНОГО КЛАПАНА	3
A12580-00	КОМПЛЕКТ СБРОСНОГО КЛАПАНА	3
A12615-00	РЕГУЛЯТОР ДАВЛЕНИЯ ЛКМ DR-1 С ФИТИНГАМИ (СООТНОШЕНИЕ 1:1)	2
A12696-00	ФИТИНГ ТРУБНЫЙ 3/8" x 1/4" x 1/4" BSPT	2
A12697-00	ФИТИНГ наружн. диам. 1/4" x внутр. диам. 0,170" x 1/8" BSPT	2
A12698-00	ФИТИНГ наружн. диам. 3/8" x 1/4" BSPT	2
A12705-00	КОЛЬЦО УПЛОТНИТЕЛЬНОЕ (7090)	3
A12706-02	КАТУШКА МАТЕРИАЛЬНАЯ В СБОРЕ	2
A12709-00	КОЛЛЕКТОР ТУРБИНЫ В СБОРЕ	3
A12712-00	РАСХОДОМЕР И ДАТЧИК	3
A12712-01	РАСХОДОМЕР И ДАТЧИК, RF1 С ПОРТАМИ AN	2
A12713-00	РАСХОДОМЕР ВОЛОКОННО-ОПТИЧЕСКИЙ, СЧЕТЧИК И ПЕРЕДАТЧИК RF-1	2
A12715-00	РАСХОДОМЕР ШЕСТЕРЕННЫЙ БЕЗ ПОКРЫТИЯ	3
A12716-00	ВАЛ РАСХОДОМЕРА (AWL)	3
A12719-00	ПЕРЕДАТЧИК ВОЛОКОННО-ОПТИЧЕСКИЙ (AWL)	2
A12720-00	ПРИЕМНИК ВОЛОКОННО-ОПТИЧЕСКИЙ, РАСХОДОМЕР RF-1	2
A12768-04	КАБЕЛЬ ВОЛОКОННО-ОПТИЧЕСКИЙ В СБОРЕ 13,8 м	3
A12768-05	КАБЕЛЬ ВОЛОКОННО-ОПТИЧЕСКИЙ В СБОРЕ 18,2 м	2
A12768-06	КАБЕЛЬ ВОЛОКОННО-ОПТИЧЕСКИЙ В СБОРЕ 30,5 м	2
A12771-00	РЕМКОМПЛЕКТ РАСХОДОМЕРА, ВЕРСИЯ AW	2
A12777-00	ТУРБИНА ВОЗДУШНАЯ В СБОРЕ, СЕРЕБРЯНЫЙ ВАЛ	3
A12777-00R	ВОССТАНОВЛЕННАЯ ТУРБИНА AEROBELL 168	3
A12777-02	ШПИНДЕЛЬ В СБОРЕ (П)	2
A12779-01	КОЖУХ (MONO FLEX) ПРЯМОЙ ЗАРЯД, НЕРЖАВЕЮЩАЯ СТАЛЬ	2
A12781-00	КОЛЬЦО СТОПОРНОЕ ТУРБИНЫ	3
A12787-0115010301011	РОТАЦИОННЫЙ АТОМАЙЗЕР (КЛАССИЧЕСКОЕ ЗАПЯТЬЕ И ПЕРЕХОДНИК ДЛЯ УСТАНОВКИ НА МАШИННОЕ ОБОРУДОВАНИЕ)	3
A12796-00	ТРУБКА ПОДАЮЩАЯ В СБОРЕ	3
A12807-00	ВИНТ С ВНУТРЕННИМ ШЕСТИГРАННИКОМ M10 x 16 мм НЕЙЛОН	3
A12808-00	ВИНТ С ВНУТРЕННИМ ШЕСТИГРАННИКОМ M12 x 25 мм НЕЙЛОН	3
A12810-00	ДЕРЖАТЕЛЬ ВОЛОКОННО-ОПТИЧЕСКОГО КАБЕЛЯ	3
A12814-00	ВХОДНОЙ ЭЛЕМЕНТ ДЛЯ ТРУБКИ (4 x 2,7)	3
A12815-00	ФИТИНГ ТРУБНЫЙ (4 x 2,7)	3
A12821-00	ФИТИНГ ПРОМЫВКИ ЧАШКИ	3
A12822-00	ВТУЛКА УПЛОТНИТЕЛЬНАЯ ПРОМЫВКИ ЧАШКИ	3
A12824-00	ФИТИНГ У-ОБРАЗНЫЙ ПРОМЫВКИ ЧАШКИ	3
A12830-00	КОЖУХ СИСТЕМЫ НАПРАВЛЯЮЩЕГО ВОЗДУХА, 30 мм, ПРЯМОЙ ЗАРЯД, НЕРЖ. СТАЛЬ	2
A12831-00	КОЛЬЦО СИСТЕМЫ НАПРАВЛЯЮЩЕГО ВОЗДУХА	3
A12833-00	ЧАШКА В СБОРЕ, 30 мм	3
A12833-03	ЧАШКА В СБОРЕ, 30 мм, ТИТАНОВЫЙ, ПЛАСТИКОВЫЙ ДЕФЛЕКТОР	2
A12833-04	ЧАШКА, 30 мм, АЛЮМИНИЕВЫЙ С НАРУЖНЫМ ПЛАСТИКОВЫМ ДЕФЛЕКТОРОМ	3
A12833-05	ЧАШКА В СБОРЕ, 30 мм, ТИТАНОВЫЙ С ПЛАСТИКОВЫМ УДЛИНИТЕЛЕМ	2
A12867-070420502	АТОМАЙЗЕР В СБОРЕ, RMA-303, ПРЯМОЙ ЗАРЯД	3
A12867-070421302	АТОМАЙЗЕР В СБОРЕ, RMA-303, ПРЯМОЙ ЗАРЯД	3
A12867-070631301	АТОМАЙЗЕР В СБОРЕ, RMA-303, ПРЯМОЙ ЗАРЯД	3
A12871-01	КОЛЬЦО СИСТЕМЫ НАПРАВЛЯЮЩЕГО ВОЗДУХА, DUAL FLEX, НЕРЖ. СТАЛЬ	2
A12873-00	КОЛЬЦО СИСТЕМЫ НАПРАВЛЯЮЩЕГО ВОЗДУХА В СБОРЕ, 30 мм	2
A12873-01	КОЛЬЦО СИСТЕМЫ НАПРАВЛЯЮЩЕГО ВОЗДУХА В СБОРЕ, 30 мм	2
A12874-03	КОМПЛЕКТ СИСТЕМЫ НАПРАВЛЯЮЩЕГО ВОЗДУХА, ПРЯМОЙ ЗАРЯД, 30 мм	2
A12874-08	КОМПЛЕКТ СИСТЕМЫ НАПРАВЛЯЮЩЕГО ВОЗДУХА, ПРЯМОЙ ЗАРЯД, DUAL FLEX	2
A12892-00	ШИФТ МОНТАЖНЫЙ В СБОРЕ	3
A12895-00	ТУРБИНА РОТАЦИОННАЯ ВЫСОКОПРОЧНАЯ, ТИП RMA (С ОТВЕРСТИЯМИ ДЛЯ ПОДАЧИ НАПРАВЛЯЮЩЕГО ВОЗДУХА)	2
A12895-00R	ВОССТАНОВЛЕННАЯ ТУРБИНА С ОТВЕРСТИЯМИ ДЛЯ ПОДАЧИ НАПРАВЛЯЮЩЕГО ВОЗДУХА	1
A12895-01	ШПИНДЕЛЬ ТУРБИНЫ В СБОРЕ	3

Артикул	Описание	Код наличия
A12895-01R	ВОССТАНОВЛЕННАЯ ТУРБИНА БЕЗ ОТВЕРСТИЙ ДЛЯ ПОДАЧИ НАПРАВЛЯЮЩЕГО ВОЗДУХА	1
A12896-00	КОЛЛЕКТОР СИСТЕМЫ НАПРАВЛЯЮЩЕГО ВОЗДУХА (65 мм)	3
A12898-00	ЗАГЛУШКА СИСТЕМЫ НАПРАВЛЯЮЩЕГО ВОЗДУХА	3
A12899-00	ИНСТРУМЕНТ ДЛЯ ДЕМОНТАЖА ЧАШКИ	3
A12900-00	ЧАШКА В СБОРЕ, 65 мм, ЦЕЛЬНЫЙ, С ЗУБЦАМИ	2
A12900-01	ЧАШКА В СБОРЕ, 65 мм, ЦЕЛЬНЫЙ, БЕЗ ЗУБЦОВ	2
A12901-01	УЗЕЛ УПОРНЫЙ, КОРПУС, БЕЗ УСТАНОВОЧНЫХ ВИНТОВ	3
A12905-00	ВАЛ В СБОРЕ	2
A12906-00	КРЫШКА ЗАДНЯЯ	2
A12908-00	КОМПЛЕКТ ДЛЯ РЕМОНТА УПЛОТНИТЕЛЬНОГО КОЛЬЦА, ВЫСОКОПРОЧНЫЙ ШПИНДЕЛЬ	2
A12909-00	КОМПЛЕКТ НАРУЖНОГО КОЖУХА СИСТЕМЫ НАПРАВЛЯЮЩЕГО ВОЗДУХА	3
A12910-00	КОЛЛЕКТОР СИСТЕМЫ НАПРАВЛЯЮЩЕГО ВОЗДУХА (65 мм)	3
A12911-00	КОЛЬЦО СИСТЕМЫ НАПРАВЛЯЮЩЕГО ВОЗДУХА	3
A12913-00	ФИТИНГ У-ОБРАЗНЫЙ ПРОМЫВКИ ЧАШКИ	2
A12927-00	БЛОК КАСКАДНЫЙ, RP-404	2
A12934-00	ПРОСТАВКА	3
A12939-00	ИНСТРУМЕНТ МОНТАЖНЫЙ	3
A12941-00	КОЛЛЕКТОР МОНТАЖНЫЙ	2
A12941-01	КОЛЛЕКТОР МОНТАЖНЫЙ	2
A12942-00	ЧАШКА В СБОРЕ 65 мм АЛЮМИНИЕВЫЙ С ЗУБЦАМИ	3
A12942-02	ЧАШКА В СБОРЕ 65 мм АЛЮМИНИЕВЫЙ	3
A12951-00	КОМПЛЕКТ ДЛЯ РЕМОНТА	3
A12951-01	КОМПЛЕКТ ДЛЯ РЕМОНТА	3
A13004-00	ЩИТОК ОТРАЖАТЕЛЬНЫЙ В СБОРЕ (С УВЕЛИЧЕННЫМ РЕСУРСОМ)	2
A13030-00	ВИНТ УСТАНОВОЧНЫЙ M8 X 12MM С ЗАСВЕРЛЕННЫМ КОНЦОМ, НЕРЖ. СТАЛЬ	3
A13032-01	КОМПЛЕКТ СИСТЕМЫ НАПРАВЛЯЮЩЕГО ВОЗДУХА 65 мм DUAL FLEX	3
A13032-02	КОМПЛЕКТ СИСТЕМЫ НАПРАВЛЯЮЩЕГО ВОЗДУХА MONO FLEX, ПРЯМОЙ ЗАРЯД	3
A13032-03	КОМПЛЕКТ СИСТЕМЫ НАПРАВЛЯЮЩЕГО ВОЗДУХА	3
A13055-00	КОМПЛЕКТ ВАЛУРБИНА/ПРОСТАВКА/ВИНТ (WESTWIND)	2
A13070-00	КОМПЛЕКТ УПЛОТНИТЕЛЬНОГО КОЛЬЦА	3
A13071-00	КОМПЛЕКТ ШАРА И ПРУЖИНЫ (WESTWIND)	2
A13082-01	КОМПЛЕКТ ИНСТРУМЕНТОВ	2
A13082-02	КОМПЛЕКТ ИНСТРУМЕНТОВ ДЛЯ AEROBELL 168	3
A13082-03	КОМПЛЕКТ ИНСТРУМЕНТОВ	2
A13090-00	ФИТИНГ ИЗОЛИРОВАННЫЙ, ТРУБКА 8 мм	3
A13091-00	ГАЙКА УСТАНОВОЧНАЯ ИЗОЛИРОВАННАЯ, ТРУБКА 8 мм	3
A13092-00	ВТУЛКА УПЛОТНИТЕЛЬНАЯ ИЗОЛИРОВАННАЯ, ТРУБКА 8 мм	3
A13096-00	ВХОДНОЙ ЭЛЕМЕНТ ДЛЯ ТРУБКИ	3
A13108-00	КОМПЛЕКТ ДЛЯ РЕМОНТА A12777	2
A13108-01	КОМПЛЕКТ ДЛЯ РЕМОНТА НЕМЕТАЛЛИЧЕСКИХ ДЕТАЛЕЙ	2
A13114-00	ЧАШКА В СБОРЕ, 55 мм	3
A13116-01	КОЖУХ (55 мм DUAL FLEX) НЕРЖ. СТАЛЬ	3
A13116-02	КОЖУХ НАРУЖНЫЙ 55 мм DUAL FLEX ПЛАСТИК	3
A13117-02	КОЛЬЦО СИСТЕМЫ НАПРАВЛЯЮЩЕГО ВОЗДУХА (55 мм DUAL FLEX), АСЕТРОН GR, ЧЕРНЫЙ	2
A13118-00	ФИТИНГ ТРУБНЫЙ 4 x 2,7 мм ФЛАНЦЕВЫЙ	3
A13130-00	ДЕРЖАТЕЛЬ ФИТИНГА ПРОМЫВКИ ЧАШКИ	2
A13138-00	ТРУБКА ВЫСОКОВОЛЬТНАЯ	2
A13159-00	РАСХОДОМЕР ШЕСТЕРЕННЫЙ НИЗКОГО ДАВЛЕНИЯ БЕЗ ДАТЧИКА	2
A13159-01	РАСХОДОМЕР ШЕСТЕРЕННЫЙ	3
A13161-00	КОЛЬЦО УПЛОТНИТЕЛЬНОЕ РАСХОДОМЕРА (ПТФЭ)	3
A13170-3112	МОНИТОР ЗАЕМЛЕННЫЙ В СБОРЕ	2
A13195-00	КОРПУС РАСПЛИТЕЛЯ В СБОРЕ (КОРОТКИЙ)	3
A13198-04	ВОЛОКОННО-ОПТИЧЕСКИЙ ДАТЧИК В СБОРЕ	2
A13203-00	ЩИТОК ОТРАЖАТЕЛЬНЫЙ В СБОРЕ (ТИТАНОВЫЙ ПЕРЕДНИЙ)	2
A13228-01	ВНУТРЕННЕЕ КОЛЬЦО СИСТЕМЫ НАПРАВЛЯЮЩЕГО ВОЗДУХА	3
A13228-02	ВНУТРЕННЕЕ КОЛЬЦО СИСТЕМЫ НАПРАВЛЯЮЩЕГО ВОЗДУХА, DUAL FLEX, 55 мм, АСЕТР	2
A13229-01	КОМПЛЕКТ УЗЛА НАПРАВЛЯЮЩЕГО ВОЗДУХА В СБОРЕ	3
A13230-01	НАГРЕВАТЕЛЬ ВОЗДУХА В СБОРЕ, 115 В, МЕТРИЧЕСКИЕ ФИТИНГИ	3
A13230-02	НАГРЕВАТЕЛЬ ВОЗДУШНОЙ ЛИНИИ / НАГРЕВАТЕЛЬ ФИЛЬТРА	3
A13232-00	СМЕННЫЙ ВОЗДУШНЫЙ ФИЛЬТР, ВОЗДУШНЫЙ НАГРЕВАТЕЛЬ	2
A13245-00	МНОГОФУНКЦИОНАЛЬНАЯ ПЛАТА ПРОЦЕССОРА ВВОДА-ВЫВОДА	2
A13245-01	МНОГОФУНКЦИОНАЛЬНАЯ ПЛАТА ПРОЦЕССОРА ВВОДА-ВЫВОДА	2
A13248-00	ПРЕОБРАЗОВАТЕЛЬ 4-20 мА В СБОРЕ	2
A13256-01	ДАТЧИК	3
A13256-02	ДАТЧИК АТЕХ/СЕ	3
A13268-00	ИНСТРУМЕНТ ДЛЯ ВЫРАВНИВАНИЯ	3
A13269-00	ИНСТРУМЕНТ ДЛЯ ЗАПРЕССОВКИ ПОДШИПНИКА	3
A13270-00	ШЛИФОВАЛЬНЫЙ ИНСТРУМЕНТ ДЛЯ УПОРНЫХ ПОДШИПНИКОВ	3
A13274-00	ЩИТОК ОТРАЖАТЕЛЬНЫЙ В СБОРЕ (НИЗКИЙ РАСХОД)	3
A13287-00	ШТУЦЕР 8 x 6	3
A13288-00	ВХОДНОЙ ЭЛЕМЕНТ ДЛЯ ТРУБКИ 8 мм	3
A13289-00	ШТУЦЕР 8 x 5, АВ168	3
A13293-00	ЭЛЕМЕНТ ВХОДНОЙ [8 x 5]	3

Алфавитно-цифровой указатель

Артикул	Описание	Код наличия
A13322-00	ТРУБКА ВЫПУСКНАЯ	3
A13325-00	МЕМБРАНА (ВЫПУСК ТУРБИНЫ)	3
A13326-00	ФИТИНГ ДЛЯ МАТЕРИАЛОВ НА БАЗЕ СОЛЬВЕНТНЫХ РАСТВОРИТЕЛЕЙ	3
A13328-00	ВИНТ (ВЫПУСК ТУРБИНЫ)	3
A13338-00090710	КОНТРОЛЛЕР ВЫСОКОВОЛЬТНЫЙ МИСРОРАК 2E NET IP, RP1000	2
A13338-00090910	КОНТРОЛЛЕР ВЫСОКОВОЛЬТНЫЙ МИСРОРАК 2E NET IP, LEPS50	3
A13338-00090912	КОНТРОЛЛЕР ВЫСОКОВОЛЬТНЫЙ МИСРОРАК 2E NET IP, LEPS50	2
A13338-00141210	КОНТРОЛЛЕР ВЫСОКОВОЛЬТНЫЙ МИСРОРАК 2E NET IP	3
A13341-00	БЛОК ПРОДУВКИ В СБОРЕ	2
A13346-00	КОРПУС ТУРБИНЫ A12777	2
A13348-15	КАБЕЛЬ ВЫСОКОВОЛЬТНЫЙ В СБОРЕ 4,5 м	3
A13348-25	КАБЕЛЬ ВЫСОКОВОЛЬТНЫЙ В СБОРЕ 7,5 м	3
A13348-50	КАБЕЛЬ ВЫСОКОВОЛЬТНЫЙ 15 м	3
A1335001030504010250	AEROBELL 168 ATEX	3
A1335001040102030124	AEROBELL 168 ATEX	3
A1335001060101010100	AEROBELL 168 ATEX	3
A1335001060104010100	AEROBELL 168 ATEX	3
A1335001081001030153	AEROBELL 168 ATEX	3
A1335001090501010126	AEROBELL 168 ATEX	3
A1335001100104010100	AEROBELL 168 ATEX	3
A1335001110501020155	AEROBELL 168 ATEX	3
A1335001120104010100	AEROBELL 168 ATEX	3
A1335001130102030155	AEROBELL 168 ATEX	3
A1335001130501020156	AEROBELL 168 ATEX	3
A1335001140104030133	AEROBELL 168 ATEX	3
A1335001140501020126	AEROBELL 168 ATEX	3
A1335001140505010224	AEROBELL 168 ATEX	3
A1335001150101010100	AEROBELL 168 ATEX	3
A1335001150102030153	AEROBELL 168 ATEX	3
A1335001150103010106	AEROBELL 168 ATEX	3
A1335001150501010100	AEROBELL 168 ATEX	3
A1335001150503010126	AEROBELL 168 ATEX	3
A1335001150507010155	AEROBELL 168 ATEX	3
A1335001160103010106	AEROBELL 168 ATEX	3
A1335001210509030152	AEROBELL 168 ATEX	3
A1335002120101020125	AEROBELL 168 ATEX	3
A1335002140502010126	РОТАЦИОННЫЙ АТОМАЙЗЕР ATEX	3
A1335002140502030126	РОТАЦИОННЫЙ АТОМАЙЗЕР ATEX	3
A1335003120401010100	AEROBELL 168	3
A1335003120401020100	AEROBELL 168	3
A1335003120401020126	AEROBELL 168 ATEX	3
A1335003140401020105	AEROBELL 168 ATEX	3
A1335003140401020106	AEROBELL 168 ATEX	3
A1335003140402030153	РОТАЦИОННЫЙ АТОМАЙЗЕР ATEX	3
A1335007030303050255	РОТАЦИОННЫЙ АТОМАЙЗЕР ATEX	3
A13364-0505211205221	RMA-560, ПРЯМОЙ ЗАРЯД, ОДИНОЧНАЯ/ДВОЙНАЯ ПРОДУВКА	3
A13364-0505221204212	RMA-560, ПРЯМОЙ ЗАРЯД, ОДИНОЧНАЯ/ДВОЙНАЯ ПРОДУВКА	3
A13365-430411011	РАСПЫЛИТЕЛЬ RMA 570, НЕПРЯМОЙ ЗАРЯД	3
A13378-00	ФИТИНГ ВЫСОКОВОЛЬТНЫЙ, БЫСТРОРАЗЪЕМНЫЙ	2
A13382-00	РЕЗИСТОР ВЫСОКОВОЛЬТНЫЙ	3
A13386-15	КАБЕЛЬ ВЫСОКОВОЛЬТНЫЙ В СБОРЕ 4,5 м	2
A13386-25	КАБЕЛЬ ВЫСОКОВОЛЬТНЫЙ В СБОРЕ 7,5 м	3
A13386-50	КАБЕЛЬ ВЫСОКОВОЛЬТНЫЙ В СБОРЕ 15 м	2
A13388-00	ВИЛКА С ПОДПРУЖИНИВАЮЩИМИ КОНТАКТАМИ	3
A13394-00	ПЛАСТИНА ДЛЯ УСТАНОВКИ НА РОБОТ-МАНИПУЛЯТОР В СБОРЕ (RMA С ОДИНОЧНОЙ/ДВОЙНОЙ ПРОДУВКОЙ)	2
A13396-00	СПЛИТТЕР ПРОМЫВКИ ЧАШКИ	2
A13399-00	ЭЛЕМЕНТ ВХОДНОЙ (8 x 6)	3
A13400-00	ШТУЦЕР (8 x 6)	3
A13404-K5	КОЛЬЦО УПЛОТНИТЕЛЬНОЕ (5 шт.)	2
A13405-00	ЭЛЕМЕНТ ВХОДНОЙ (8 x 5)	3
A13406-00	ЭЛЕМЕНТ ВХОДНОЙ (10 x 8)	3
A13407-00	ФИТИНГ 4 мм x 2,7 мм С ФЛАНЦЕМ	3
A13408-00	ШТУЦЕР (10 x 8)	3
A13409-00	ВХОДНОЙ ЭЛЕМЕНТ ДЛЯ ТРУБКИ (4 x 2,7)	3
A13410-00	ШТУЦЕР (8 x 5)	3
A13411-00	ПЛАСТИНА УПОРНАЯ	3
A13412-00	КОЛЬЦО РАЗРЫВНОЕ (ОДИНОЧНАЯ/ДВОЙНАЯ ПРОДУВКА)	2
A13417-01	РАСХОДОМЕР ВОЛОКОННО-ОПТИЧЕСКИЙ, НИЖНИЙ ВЫПУСК	2
A13424-00	ШАРНИРНЫЙ УЗЕЛ В СБОРЕ (ПРУЖИНА НУ), БЕЛЫЙ	2
A13424-01	ШАРНИРНЫЙ УЗЕЛ В СБОРЕ (ПРУЖИНА НУ)	2
A13426-00	ФИТИНГ С НАРУЖНОЙ РЕЗЬБОЙ (ТРУБКА 6 мм x 1/4" NPT (М))	2
A13427-00	ПЕРЕХОДНИК НЕРЖ. СТАЛЬ 3/8" NPS (М) x 1/2" NPT (М)	2
A13430-00	ПЛАСТИНА ЗАДНЯЯ В СБОРЕ (С ОДИНОЧНОЙ/ДВОЙНОЙ ПРОДУВКОЙ)	3
A13431-00	ТЕРМОМЕТР СМЕННЫЙ	2

Артикул	Описание	Код наличия
A13432-02	ЭЛЕМЕНТ НАГРЕВАТЕЛЬНЫЙ СМЕННЫЙ, 230 В	2
A13433-00	ВОЗДУШНЫЙ ФИЛЬТР В СБОРЕ	3
A13434-02	НАГРЕВАТЕЛЬ ВОЗДУХА В СБОРЕ, 230 В	2
A13436-0101000008400	ТРУБНЫЙ ПУЧОК В СБОРЕ ДЛЯ EVOLVER 560	3
A13436-0101000303100	ТРУБНЫЙ ПУЧОК МЕТРИЧЕСКИЙ ДЛЯ RMA-560 С ДВОЙНОЙ ПРОДУВКОЙ	3
A13436-0101000402100	ТРУБНЫЙ ПУЧОК ДЛЯ EVOLVER	3
A13436-0101000706100	ТРУБНЫЙ ПУЧОК В СБОРЕ (RMA-560 С ОДИНОЧНОЙ/ДВОЙНОЙ ПРОДУВКОЙ)	3
A13436-0101000802100	ТРУБНЫЙ ПУЧОК МЕТРИЧЕСКИЙ ДЛЯ RMA-560 С ДВОЙНОЙ ПРОДУВКОЙ	3
A13436-0101020403117	ТРУБНЫЙ ПУЧОК В СБОРЕ (RMA-560 С ОДИНОЧНОЙ/ДВОЙНОЙ ПРОДУВКОЙ)	2
A13436-0101020708117	ТРУБНЫЙ ПУЧОК В СБОРЕ (RMA-560 С ОДИНОЧНОЙ/ДВОЙНОЙ ПРОДУВКОЙ)	3
A13437-00	ВИНТ УСТАНОВОЧНЫЙ	3
A13438-00	ВИНТ С ПЛОСКОЙ ГОЛОВКОЙ И ШЛИЦЕМ М4 X 16 мм НЕРЖ. СТАЛЬ	3
A13444-00	КОЖУХ ДЛЯ RMA-303	3
A13452-00	ТРУБКА ВЫПУСКНАЯ (НЕПРЯМОЙ ЗАРЯД)	2
A13453-00	ПЛАСТИНА ЗАДНЯЯ В СБОРЕ (НЕПРЯМОЙ ЗАРЯД)	2
A13455-01	КОЛЬЦО МОНТАЖНОЕ, БЕЛОЕ	2
A13455-02	КОЛЬЦО МОНТАЖНОЕ, ЧЕРНОЕ	3
A13455-03	КОЛЬЦО МОНТАЖНОЕ, ЧЕРНОЕ ДЛЯ СЕРИИ EVOLVER 500	3
A13455-04	КОЛЬЦО МОНТАЖНОЕ, ЧЕРНОЕ RMA-550 (УТВЕРЖДЕНИ FM)	3
A13535-00	ТРУБКА МАТЕРИАЛЬНАЯ В СБОРЕ	3
A13538-00	ШТУЦЕР (10 x 7)	3
A13539-00	БЛОК СМЕНЫ ЦВЕТА В СБОРЕ, ДВОЙНАЯ ПРОДУВКА	3
A13542-00	КАБЕЛЬ ВОЛОКОННО-ОПТИЧЕСКИЙ В СБОРЕ	3
A13542-01	КАБЕЛЬ ВОЛОКОННО-ОПТИЧЕСКИЙ В СБОРЕ	2
A13559-00	РАЗДЕЛЕННЫЙ КОЖУХ В СБОРЕ (RMA 560)	3
A13559-01	РАЗДЕЛЕННЫЙ КОЖУХ В СБОРЕ (С ОДИНОЧНОЙ/ДВОЙНОЙ ПРОДУВКОЙ)	2
A13584-00	МИСРОРАК 2E BEZEL	3
A13596-00	ПРЕОБРАЗОВАТЕЛЬ ДАВЛЕНИЯ 0-100 psi PROSENSE	2
A13604-00	ШАРНИРНЫЙ УЗЕЛ В СБОРЕ (С ПРУЖИНОЙ Н.У.)	2
A13606-00	КОМПЛЕКТ ДЛЯ РЕМОНТА ТОЧКИ НАГРУЖЕНИЯ	2
A13613-0009091311D17	МИСРОРАК 2E В СБОРЕ	3
A13613-0013121111	МИСРОРАК 2E В СБОРЕ	3
A13613-0013121112	МИСРОРАК 2E В СБОРЕ	3
A13613-0013121121	КОНТРОЛЛЕР МИСРОРАК 2E В АВТОНОМНОЙ КОНФИГУРАЦИИ	3
A13613-0014121211	МИСРОРАК 2e В СБОРЕ	3
A13617-01	КАБЕЛЬ НИЗКОВОЛЬТНЫЙ В СБОРЕ, RP1000 – MP2E	2
A13617-02	КАБЕЛЬ НИЗКОВОЛЬТНЫЙ В СБОРЕ, RP1000 – MP2E	2
A13625-01	СОПЛО МАТЕРИАЛЬНОЕ 2,4 мм	3
A13625-02	СОПЛО МАТЕРИАЛЬНОЕ 3,2 мм	3
A13625-03	СОПЛО МАТЕРИАЛЬНОЕ 0,7 мм	3
A13625-04	СОПЛО МАТЕРИАЛЬНОЕ 0,9 мм	3
A13625-05	СОПЛО МАТЕРИАЛЬНОЕ 1,0 мм	3
A13625-06	СОПЛО МАТЕРИАЛЬНОЕ 1,1 мм	3
A13625-07	СОПЛО МАТЕРИАЛЬНОЕ 1,2 мм	3
A13625-08	СОПЛО МАТЕРИАЛЬНОЕ 1,6 мм	3
A13644-00	ЩИТОК ОТРАЖАТЕЛЬНЫЙ 65 мм	3
A13645-00	СОПЛО МАТЕРИАЛЬНОЕ 0,028" – 0,7 мм	2
A13645-01	СОПЛО МАТЕРИАЛЬНОЕ 0,035" – 0,9 мм	2
A13645-02	СОПЛО МАТЕРИАЛЬНОЕ 0,039" – 1,0 мм	2
A13645-03	СОПЛО МАТЕРИАЛЬНОЕ 0,043" – 1,1 мм	3
A13645-04	СОПЛО МАТЕРИАЛЬНОЕ 0,047" – 1,2 мм	2
A13645-05	СОПЛО МАТЕРИАЛЬНОЕ 0,062" – 1,6 мм	2
A13645-06	СОПЛО МАТЕРИАЛЬНОЕ 0,093" – 2,4 мм	2
A13645-07	СОПЛО МАТЕРИАЛЬНОЕ 0,125" – 3,2 мм	2
A13645-08	СОПЛО МАТЕРИАЛЬНОЕ 0,10" – 0,25 мм	2
A13656-00	ВКЛАДЫШ	2
A13657-0408011331	AEROBELL 268	3
A13657-05010121231	AEROBELL 268	3
A13657-060101010211	AEROBELL 268	3
A13657-07080020231	AEROBELL 268	3
A13659-50	КАБЕЛЬ ВЫСОКОВОЛЬТНЫЙ В СБОРЕ 15 м	3
A13664-00	ФИТИНГ УГЛОВОЙ ПОВОРОТНЫЙ ПЛАСТИК 8 мм x 1/4" BSPT	2
A13665-00	ФИТИНГ УГЛОВОЙ ПОВОРОТНЫЙ ПЛАСТИК 12 мм x 1/4" BSPT	2
A13668-00	ШТЫРЬ МОНТАЖНЫЙ В СБОРЕ	2
A13676-00	ЧАШКА ТИТАНОВЫЙ В СБОРЕ, 65 мм	3
A13676-01	ЧАШКА ТИТАНОВЫЙ В СБОРЕ, 65 мм	3
A13676-02	ЧАШКА ТИТАНОВЫЙ В СБОРЕ, 65 мм	3
A13676-03	ЧАШКА ТИТАНОВЫЙ В СБОРЕ, 65 мм	3
A13685-50	КАБЕЛЬ ВЫСОКОВОЛЬТНЫЙ ЭКРАНИРОВАННЫЙ 15 м	2
A13685-75	КАБЕЛЬ ВЫСОКОВОЛЬТНЫЙ В СБОРЕ 23 м	2
A13691-00	БЛОК СМЕНЫ ЦВЕТА В СБОРЕ С КЛАПАНАМИ	2
A13691-01	БЛОК СМЕНЫ ЦВЕТА В СБОРЕ С КЛАПАНАМИ	2
A13693-00	КОЛЛЕКТОР МАТЕРИАЛЬНЫЙ (4 КЛАПАНА)	3
A13694-00	ПЛАСТИНА КЛАПАНА ВЕРХНЯЯ	3

Артикул	Описание	Код наличия
A13695-00	КОМПЛЕКТ ДЛЯ ОЧИСТКИ	3
A13701-00	КОМПЛЕКТ ЗАГЛУШКИ, АЕРОВЕЛЛ 168	2
A13703-00	КОМПЛЕКТ ВИНТОВ С ВНУТРЕННИМ ШЕСТИГРАННИКОМ	2
A13706-00	ХОМУТ МОНТАЖНЫЙ В СБОРЕ	3
A13728-00	БЛОК СМЕНЫ ЦВЕТА (ОДИНОЧНАЯ ПРОДУВКА)	3
A13729-00	БЛОК СМЕНЫ ЦВЕТА (ОДИНОЧНАЯ ПРОДУВКА)	2
A13730-00	КАБЕЛЬ ВОЛОКОННО-ОПТИЧЕСКИЙ В СБОРЕ (УДЛИНЕННЫЙ ШАРНИРНЫЙ УЗЕЛ)	2
A13730-01	КАБЕЛЬ ВОЛОКОННО-ОПТИЧЕСКИЙ В СБОРЕ (УДЛИНЕННЫЙ ШАРНИРНЫЙ УЗЕЛ)	2
A13732-00	ЗАГЛУШКА ПРОМЫВКИ ЧАШКИ	2
A13745-03	КАБЕЛЬ НИЗКОВОЛЬТНЫЙ В СБОРЕ, RP1000 – МР2Е ОДИНОЧНЫЙ ЧАШКА	3
A13746-10	КАБЕЛЬ НИЗКОВОЛЬТНЫЙ В СБОРЕ (RP1000) МИКРОРАК 2Е	3
A13758-001230	EVOLVER 560 CONVENTIONAL	3
A13758-013020	EVOLVER 560 В СБОРЕ	3
A13758-013221	EVOLVER 560 В СБОРЕ	3
A13758-013530	EVOLVER 560 В СБОРЕ	3
A13758-015220	EVOLVER L 560 В СБОРЕ	3
A13758-017431	EVOLVER 560 В СБОРЕ	3
A13758-114531	EVOLVER В СБОРЕ, СЕРИЯ 500	3
A13758-115220	EVOLVER СЕРИЯ 560 В СБОРЕ	3
A13758-117431	EVOLVER В СБОРЕ, СЕРИЯ 500	3
A13758-202520	EVOLVER 560 В СБОРЕ	3
A13782-10121101221	RMA-560 АТЕХ	3
A13782-11311203221	RMA-560 АТЕХ	3
A13782-503121204221	RMA-560, ПРЯМОЙ ЗАРЯД, ОДИНОЧНАЯ/ДВОЙНАЯ ПРОДУВКА	3
A13782-503121304221	RMA-560	3
A13782-507121304222	RMA-560, ПРЯМОЙ ЗАРЯД, ОДИНОЧНАЯ/ДВОЙНАЯ ПРОДУВКА	3
A13782-517111205021	RMA-560, СЕРИЯ PLATINUM	3
A13782-51711205221	RMA-560	3
A13782-517121204221	RMA-560, СЕРИЯ PLATINUM	3
A13782-71111204221	RMA 560, СЕРИЯ PLATINUM	3
A13782-711121207221	RMA-560, ПРЯМОЙ ЗАРЯД, ОДИНОЧНАЯ/ДВОЙНАЯ ПРОДУВКА	3
A13782-71121204221	RMA-560, ПРЯМОЙ ЗАРЯД, ОДИНОЧНАЯ/ДВОЙНАЯ ПРОДУВКА	3
A13782-71221205221	RMA 560, СЕРИЯ PLATINUM	3
A13794-00	КОЛЛЕКТОР EVOLVER 560 В СБОРЕ	3
A13796-00	ЗАГЛУШКА МАТЕРИАЛЬНАЯ ВЫПУСКНАЯ	2
A13807-00	КОЖУХ НАРУЖНЫЙ (MONO FLEX)	2
A13832-00	ЧАШКА В СБОРЕ 81 мм, С ЗУБЦАМИ, С ПЛАСТИКОВЫМ ДЕФЛЕКТОРОМ	2
A13832-02	ЧАШКА В СБОРЕ 81 мм, С ЗУБЦАМИ, ТИТАНОВЫЙ, С ДЕФЛЕКТОРОМ	2
A13836-00	КОЛЬЦО СТОПОРНОЕ ТУРБИНЫ, СПЛАВ	2
A13838-1100308500	ТРУБНЫЙ ПУЧОК ДЛЯ RMA-560	3
A13838-1100310500	ТРУБНЫЙ ПУЧОК ДЛЯ RMA-560	3
A13838-1102002017	ТРУБНЫЙ ПУЧОК ДЛЯ RMA-560	3
A13838-1102203117	ТРУБНЫЙ ПУЧОК ДЛЯ RMA-560	3
A13838-1102203417	ТРУБНЫЙ ПУЧОК ДЛЯ RMA-560	3
A13838-1102208417	ТРУБНЫЙ ПУЧОК ДЛЯ RMA-560	3
A13838-1102211417	ТРУБНЫЙ ПУЧОК ДЛЯ RMA-560	3
A13838-1105300521	ТРУБНЫЙ ПУЧОК В СБОРЕ ДЛЯ RMA-560	3
A13838-1105303319	ТРУБНЫЙ ПУЧОК В СБОРЕ ДЛЯ RMA-560	3
A13839-00	КОЛЛЕКТОР СИСТЕМЫ НАПРАВЛЯЮЩЕГО ВОЗДУХА В СБОРЕ, DUAL FLEX 81 мм, НЕРЖ. СТАЛЬ	2
A13839-01	КОЛЛЕКТОР СИСТЕМЫ НАПРАВЛЯЮЩЕГО ВОЗДУХА В СБОРЕ, DUAL FLEX 81 мм, ПТФЭ	2
A13839-02	КОЛЛЕКТОР СИСТЕМЫ НАПРАВЛЯЮЩЕГО ВОЗДУХА В СБОРЕ, DUAL FLEX 81 мм, АСЕТР	2
A13839-03	КОЛЛЕКТОР СИСТЕМЫ НАПРАВЛЯЮЩЕГО ВОЗДУХА В СБОРЕ, DUAL FLEX 81 мм, ПЭЭК	2
A13842-00	ЗАГЛУШКА	3
A13890-00	КОЖУХ НАРУЖНЫЙ В СБОРЕ	2
A13930-00	КОНТРОЛЛЕР RTL 2 ЦВЕТА (МЕТРИЧЕСКИЙ) В СБОРЕ	3
A13932-00	КОНТРОЛЛЕР RTL 4 ЦВЕТА (МЕТРИЧЕСКИЙ) В СБОРЕ	3
A13947-00	КРЫШКА СИСТЕМЫ НАПРАВЛЯЮЩЕГО ВОЗДУХА В СБОРЕ, 81 мм	2
A13987-00-D1760	КАБЕЛЬ В СБОРЕ	3
A14080-00	БЛОК ПИТАНИЯ 24 В, 300 Вт	3
A14085-00	ШТУЦЕР [6 x 4]	2
A14086-00	ЭЛЕМЕНТ ВХОДНОЙ [6 x 4]	2
A14089-00	ФИТИНГ ТРУБНЫЙ наружн. диам. 5/16" х внутр. диам. 0,236" x 1/8" NPT (M)	2
A14093-00	ЩИТОК ОТРАЖАТЕЛЬНЫЙ ПЛАСТИКОВЫЙ УДЛИНЕННЫЙ ДЛЯ ЧАШКИ 30 мм	3
A14117-00	ЩИТОК ОТРАЖАТЕЛЬНЫЙ В СБОРЕ	2
A14121-00	СМЕСИТЕЛЬ 2-КОМПОНЕНТНЫХ МАТЕРИАЛОВ В СБОРЕ	2
A14123-00	СТАТИЧЕСКАЯ СМЕСИТЕЛЬНАЯ ТРУБКА В СБОРЕ (ДЛЯ 2-КОМПОНЕНТНОГО СМЕСИТЕЛЬНОГО БЛОКА A14121-00)	2
A14123-01	СТАТИЧЕСКАЯ СМЕСИТЕЛЬНАЯ ТРУБКА В СБОРЕ (ДЛЯ 2-КОМПОНЕНТНОГО СМЕСИТЕЛЬНОГО БЛОКА A14121-00)	2
A14145-01120	КОМПЛЕКТ ДЛЯ ИНТЕГРАЦИИ	3
A14145-01121	КОМПЛЕКТ ДЛЯ ИНТЕГРАЦИИ	3
A14145-01210	КОМПЛЕКТ ДЛЯ ИНТЕГРАЦИИ	3
A14145-01211	КОМПЛЕКТ ДЛЯ ИНТЕГРАЦИИ	3
A14145-01220	КОМПЛЕКТ ДЛЯ ИНТЕГРАЦИИ	3
A14145-01221	КОМПЛЕКТ ДЛЯ ИНТЕГРАЦИИ	3

Артикул	Описание	Код наличия
A14145-15120	КОМПЛЕКТ ДЛЯ ИНТЕГРАЦИИ	3
A14165-262	КОМПЛЕКТ ДЛЯ ИНТЕГРАЦИИ РЕГУЛЯТОРА НАПРЯЖЕНИЯ	3
A14189-01	КАБЕЛЬ ВОЛОКОННО-ОПТИЧЕСКИЙ В СБОРЕ, 90 см	2
A14189-02	КАБЕЛЬ ВОЛОКОННО-ОПТИЧЕСКИЙ В СБОРЕ, 1,8 м	3
A14189-03	КАБЕЛЬ ВОЛОКОННО-ОПТИЧЕСКИЙ В СБОРЕ, 3 м	2
A14189-04	КАБЕЛЬ ВОЛОКОННО-ОПТИЧЕСКИЙ В СБОРЕ, 4,5 м	2
A14189-05	КАБЕЛЬ ВОЛОКОННО-ОПТИЧЕСКИЙ В СБОРЕ, 7,5 м	3
A14192-00	ЩИТОК ОТРАЖАТЕЛЬНЫЙ БОЛЬШОЙ	3
A14195-15	КАБЕЛЬ ВОЛОКОННО-ОПТИЧЕСКИЙ В СБОРЕ, 7,5 м	2
A14195-16	КАБЕЛЬ ВОЛОКОННО-ОПТИЧЕСКИЙ В СБОРЕ, 12 м	3
A14195-17	КАБЕЛЬ ВОЛОКОННО-ОПТИЧЕСКИЙ В СБОРЕ, 15 м	3
A14195-18	КАБЕЛЬ ВОЛОКОННО-ОПТИЧЕСКИЙ В СБОРЕ, 19,8 м	2
A14195-19	КАБЕЛЬ ВОЛОКОННО-ОПТИЧЕСКИЙ В СБОРЕ, 23 м	3
A14195-20	КАБЕЛЬ ВОЛОКОННО-ОПТИЧЕСКИЙ В СБОРЕ, 30 м	2
A14195-21	КАБЕЛЬ ВОЛОКОННО-ОПТИЧЕСКИЙ В СБОРЕ, 36,5 м	2
A14208-00	ИНСТРУМЕНТ ДЛЯ ДЕМОНТАЖА ЧАШКИ 65 мм	2
A14209-00-K10	КОЖУХ ДЛЯ АЕРОВЕЛЛ (10 шт.)	2
A14209-00-K100	КОЖУХ ДЛЯ АЕРОВЕЛЛ (100 шт.)	2
A14209-00-K25	КОЖУХ ДЛЯ АЕРОВЕЛЛ (25 шт.)	2
A14209-00-K50	КОЖУХ ДЛЯ АЕРОВЕЛЛ (50 шт.)	2
A14231-00	ВНУТРЕННЕЕ КОЛЬЦО СИСТЕМЫ НАПРАВЛЯЮЩЕГО ВОЗДУХА, НЕРЖ. СТАЛЬ	2
A14231-01	ВНУТРЕННЕЕ КОЛЬЦО СИСТЕМЫ НАПРАВЛЯЮЩЕГО ВОЗДУХА, ЧЕРНОЕ	2
A14232-01	ВНУТРЕННЕЕ КОЛЬЦО СИСТЕМЫ НАПРАВЛЯЮЩЕГО ВОЗДУХА, DUAL FLEX, ЧЕРНОЕ	2
A14256-00	КОЖУХ НАРУЖНЫЙ В СБОРЕ, 81 мм (RMA-590)	2
A14277-00	ПЛАСТИНА ДЕЛИТЕЛЬНАЯ ДВУХСЕКЦИОННАЯ	3
A14287-00	ИНСТРУМЕНТ ДЛЯ ДЕМОНТАЖА ЧАШКИ 55 мм В СБОРЕ	3
A14435-75	КАБЕЛЬ ВЫСОКОВОЛЬТНЫЙ В СБОРЕ	3
A14444-00	КАБЕЛЬ НИЗКОВОЛЬТНЫЙ В СБОРЕ СПЕЦИАЛЬНЫЙ, КОНТРОЛЛЕР FANUC	3
A2135	ПОДШИПНИК ПТФЭ	3
A2137	УПЛОТНЕНИЕ КРОМОЧНОЕ ПТФЭ	3
A-23-K10	УПЛОТНЕНИЕ ИГЛЫ (10 шт.)	3
A2470A	РЕМЕНЬ РАЗГРУЗОЧНЫЙ 139" НЕПРЕРЫВНЫЙ	3
A4N0187271	КОЛЬЦО УПЛОТНИТЕЛЬНОЕ 94,62 x 5,33	3
A75-1-75	КОМПЛЕКТ БЕЗВОЗДУШНОГО КРАСКОРАСПЫЛИТЕЛЯ А75 – БЕЗ СОПЛА	3
A75-2-75	КОМПЛЕКТ БЕЗВОЗДУШНОГО КРАСКОРАСПЫЛИТЕЛЯ А75 – БЕЗ СОПЛА	3
A75-3M-75	КОМПЛЕКТ БЕЗВОЗДУШНОГО КРАСКОРАСПЫЛИТЕЛЯ А75 – БЕЗ СОПЛА	3
AA4400M-75T	КРАСКОРАСПЫЛИТЕЛЬ ШЛАНГ КОМБИНИРОВАННЫЙ С СОПЛОМ TWIST TIP	3
AA4400M-75T-SF	КРАСКОРАСПЫЛИТЕЛЬ ШЛАНГ КОМБИНИРОВАННЫЙ БЕЗВОЗДУШНЫЙ С СОПЛОМ TWIST TIP	3
AA4400M-AA10-75	КРАСКОРАСПЫЛИТЕЛЬ СО ШЛАНГОМ AA10 КОМБИНИРОВАННЫЙ	1
AA4400M-AA10-75-SF	КРАСКОРАСПЫЛИТЕЛЬ СО ШЛАНГОМ AA10 КОМБИНИРОВАННЫЙ	1
AA44H-10-G	КРАСКОРАСПЫЛИТЕЛЬ АВТОМАТИЧЕСКИЙ – БЕЗ КОЛЛЕКТОРА	3
AA44H-10-MB	КРАСКОРАСПЫЛИТЕЛЬ АВТОМАТИЧЕСКИЙ С КОЛЛЕКТОРОМ	3
AA44H-10-PB	КРАСКОРАСПЫЛИТЕЛЬ АВТОМАТИЧЕСКИЙ С КОЛЛЕКТОРОМ	3
AA44U-10-G	КРАСКОРАСПЫЛИТЕЛЬ АВТОМАТИЧЕСКИЙ – БЕЗ КОЛЛЕКТОРА	3
AA44U-10-MB	КРАСКОРАСПЫЛИТЕЛЬ АВТОМАТИЧЕСКИЙ С КОЛЛЕКТОРОМ	3
AA44U-10-PB	КРАСКОРАСПЫЛИТЕЛЬ АВТОМАТИЧЕСКИЙ С КОЛЛЕКТОРОМ	3
AA90-W-12	ШЛАНГ МАТЕРИАЛЬНЫЙ В СБОРЕ AA90 ДЛЯ МАТЕРИАЛОВ НА ВОДНОЙ ОСНОВЕ, 12 м	3
AC-12	УТЛЕРОДНЫЙ ФИЛЬТР-ВЛАГОМАСЛОУДЕЛИТЕЛЬ	2
AC-200064	ЛАЗЕРНЫЙ КОМПЛЕКТ	3
AC-46847	БЛОК ПИТАНИЯ ДЛЯ ЛАЗЕРА	3
AC-58833	КЛЕММНАЯ КОЛОДКА Э-ПОЛНОСНАЯ КЕРАМИЧЕСКАЯ, 600 В	3
AC-61231	ПИРОМЕТР В СБОРЕ	3
AC-65427	ЛАЗЕР	3
AC-73709	ПРИВОД, 12", 24 В пост. тока	3
AC74816	КОНТРОЛЛЕР ТЕМПЕРАТУРНЫЙ 240 В перем. тока	3
AC-74816-380/360C100	КОНТРОЛЛЕР ТЕМПЕРАТУРНЫЙ ПРОГРАММИРУЕМЫЙ 380/360 В С 100%	3
AC-74816-480-C-75	КОНТРОЛЛЕР ТЕМПЕРАТУРНЫЙ, 24 В перем. тока 0/5V IN	3
AD-11	НИППЕЛЬ 3/8" NPSM x 3/8" NPT	2
AD-11-F	ПЕРЕХОДНИК 3/8" NPS (M) x 3/8" BSP (M)	2
AD-11-S	НИППЕЛЬ 3/8-18 NPT x 3/8" BSP НЕРЖ. СТАЛЬ	2
AD-12	НИППЕЛЬ ДВОЙНОЙ СПЕЦИАЛЬНЫЙ 3/8" NPSM, 1/2" – 14 NPT	3
AD-26	ПЕРЕХОДНИК 1/4" NPS (M) x 3/8" NPT (M)	3
AD-31	переходник 1/4" NPSM x 1/4" NPSM	2
AD-404	ПЕРЕХОДНИК 1/4" NPSM (M) x 3/8" (F)	2
ADV-310-05-K	ИГЛА МАТЕРИАЛЬНАЯ 05	1
ADV-310-07-K	ИГЛА МАТЕРИАЛЬНАЯ 07	1
ADV-310-085-K	ИГЛА МАТЕРИАЛЬНАЯ 085	1
ADV-310-10-K	ИГЛА МАТЕРИАЛЬНАЯ 10	1
ADV-310-12-K	ИГЛА МАТЕРИАЛЬНАЯ 12	1
ADV-310-13-K	ИГЛА МАТЕРИАЛЬНАЯ 13	1
ADV-310-14-K	ИГЛА МАТЕРИАЛЬНАЯ 14	1
ADV-310-16-K	ИГЛА МАТЕРИАЛЬНАЯ 16	1
ADV-310-18-K	ИГЛА МАТЕРИАЛЬНАЯ 18	1

Алфавитно-цифровой указатель

Артикул	Описание	Код наличия
ADV-P520-12	КРАСКОРАСПЫЛИТЕЛЬ С ПРИНУДИТЕЛЬНОЙ ПОДАЧЕЙ ADVANCE T/T	1
ADV-P520-13	КРАСКОРАСПЫЛИТЕЛЬ С ПРИНУДИТЕЛЬНОЙ ПОДАЧЕЙ ADVANCE T/T	1
ADV-P520-14	КРАСКОРАСПЫЛИТЕЛЬ С ПРИНУДИТЕЛЬНОЙ ПОДАЧЕЙ ADVANCE T/T	1
ADV-P520-16	КРАСКОРАСПЫЛИТЕЛЬ С ПРИНУДИТЕЛЬНОЙ ПОДАЧЕЙ ADVANCE T/T	1
ADV-P520-18	КРАСКОРАСПЫЛИТЕЛЬ С ПРИНУДИТЕЛЬНОЙ ПОДАЧЕЙ ADVANCE T/T	1
ADV-P520-20	КРАСКОРАСПЫЛИТЕЛЬ С ПРИНУДИТЕЛЬНОЙ ПОДАЧЕЙ ADVANCE T/T	1
ADV-P520-22	КРАСКОРАСПЫЛИТЕЛЬ С ПРИНУДИТЕЛЬНОЙ ПОДАЧЕЙ ADVANCE T/T	1
ADV-P522-06	КРАСКОРАСПЫЛИТЕЛЬ С ПРИНУДИТЕЛЬНОЙ ПОДАЧЕЙ ADVANCE T/T	1
ADV-P522-085	КРАСКОРАСПЫЛИТЕЛЬ С ПРИНУДИТЕЛЬНОЙ ПОДАЧЕЙ ADVANCE T/T	1
ADV-P522-10	КРАСКОРАСПЫЛИТЕЛЬ С ПРИНУДИТЕЛЬНОЙ ПОДАЧЕЙ ADVANCE T/T	1
ADV-P522-10P	КРАСКОРАСПЫЛИТЕЛЬ С ПРИНУДИТЕЛЬНОЙ ПОДАЧЕЙ ADVANCE T/T	1
ADV-P522-12	КРАСКОРАСПЫЛИТЕЛЬ С ПРИНУДИТЕЛЬНОЙ ПОДАЧЕЙ ADVANCE T/T	1
ADV-P522-12P	КРАСКОРАСПЫЛИТЕЛЬ С ПРИНУДИТЕЛЬНОЙ ПОДАЧЕЙ ADVANCE T/T	1
ADV-P522-13	КРАСКОРАСПЫЛИТЕЛЬ С ПРИНУДИТЕЛЬНОЙ ПОДАЧЕЙ ADVANCE T/T	1
ADV-P522-14	КРАСКОРАСПЫЛИТЕЛЬ С ПРИНУДИТЕЛЬНОЙ ПОДАЧЕЙ ADVANCE T/T	1
ADV-P522-14P	КРАСКОРАСПЫЛИТЕЛЬ С ПРИНУДИТЕЛЬНОЙ ПОДАЧЕЙ ADVANCE T/T	1
ADV-P522-16	КРАСКОРАСПЫЛИТЕЛЬ С ПРИНУДИТЕЛЬНОЙ ПОДАЧЕЙ ADVANCE T/T	1
ADV-P522-18	КРАСКОРАСПЫЛИТЕЛЬ С ПРИНУДИТЕЛЬНОЙ ПОДАЧЕЙ ADVANCE T/T	1
ADV-P522-18N	КРАСКОРАСПЫЛИТЕЛЬ С ПРИНУДИТЕЛЬНОЙ ПОДАЧЕЙ ADVANCE T/T	1
ADV-P522-20	КРАСКОРАСПЫЛИТЕЛЬ С ПРИНУДИТЕЛЬНОЙ ПОДАЧЕЙ ADVANCE T/T	1
ADV-P522-22	КРАСКОРАСПЫЛИТЕЛЬ С ПРИНУДИТЕЛЬНОЙ ПОДАЧЕЙ ADVANCE T/T	1
ADV-P522-22N	КРАСКОРАСПЫЛИТЕЛЬ С ПРИНУДИТЕЛЬНОЙ ПОДАЧЕЙ ADVANCE T/T	1
ADV-P523-085	КРАСКОРАСПЫЛИТЕЛЬ С ПРИНУДИТЕЛЬНОЙ ПОДАЧЕЙ ADVANCE T/T	1
ADV-P523-10	КРАСКОРАСПЫЛИТЕЛЬ С ПРИНУДИТЕЛЬНОЙ ПОДАЧЕЙ ADVANCE T/T	1
ADV-P523-12	КРАСКОРАСПЫЛИТЕЛЬ С ПРИНУДИТЕЛЬНОЙ ПОДАЧЕЙ ADVANCE T/T	1
ADV-P523-13	КРАСКОРАСПЫЛИТЕЛЬ С ПРИНУДИТЕЛЬНОЙ ПОДАЧЕЙ ADVANCE T/T	1
ADV-P523-14	КРАСКОРАСПЫЛИТЕЛЬ С ПРИНУДИТЕЛЬНОЙ ПОДАЧЕЙ ADVANCE T/T	1
ADV-P523-14N	КРАСКОРАСПЫЛИТЕЛЬ С ПРИНУДИТЕЛЬНОЙ ПОДАЧЕЙ ADVANCE T/T	1
ADV-P523-16	КРАСКОРАСПЫЛИТЕЛЬ С ПРИНУДИТЕЛЬНОЙ ПОДАЧЕЙ ADVANCE T/T	1
ADV-P523-18	КРАСКОРАСПЫЛИТЕЛЬ С ПРИНУДИТЕЛЬНОЙ ПОДАЧЕЙ ADVANCE T/T	1
ADV-P523-20	КРАСКОРАСПЫЛИТЕЛЬ С ПРИНУДИТЕЛЬНОЙ ПОДАЧЕЙ ADVANCE T/T	1
ADV-P523-22	КРАСКОРАСПЫЛИТЕЛЬ С ПРИНУДИТЕЛЬНОЙ ПОДАЧЕЙ ADVANCE T/T	1
ADV-P590-05	КРАСКОРАСПЫЛИТЕЛЬ С ПРИНУДИТЕЛЬНОЙ ПОДАЧЕЙ ADVANCE T/T	1
ADV-P590-07	КРАСКОРАСПЫЛИТЕЛЬ С ПРИНУДИТЕЛЬНОЙ ПОДАЧЕЙ ADVANCE T/T	1
ADV-P590-10	КРАСКОРАСПЫЛИТЕЛЬ С ПРИНУДИТЕЛЬНОЙ ПОДАЧЕЙ ADVANCE T/T	1
ADV-P591-05	КРАСКОРАСПЫЛИТЕЛЬ С ПРИНУДИТЕЛЬНОЙ ПОДАЧЕЙ ADVANCE T/T	1
ADV-P591-07	КРАСКОРАСПЫЛИТЕЛЬ С ПРИНУДИТЕЛЬНОЙ ПОДАЧЕЙ ADVANCE T/T	1
ADV-PCDT-085	КРАСКОРАСПЫЛИТЕЛЬ С ПРИНУДИТЕЛЬНОЙ ПОДАЧЕЙ ADVANCE CONV	3
ADV-PCDT-10	КРАСКОРАСПЫЛИТЕЛЬ С ПРИНУДИТЕЛЬНОЙ ПОДАЧЕЙ ADVANCE CONV	3
ADV-PCDT-12	КРАСКОРАСПЫЛИТЕЛЬ С ПРИНУДИТЕЛЬНОЙ ПОДАЧЕЙ ADVANCE CONV	3
ADV-PCDT-14	КРАСКОРАСПЫЛИТЕЛЬ С ПРИНУДИТЕЛЬНОЙ ПОДАЧЕЙ ADVANCE CONV	3
ADV-PCDT-16	КРАСКОРАСПЫЛИТЕЛЬ С ПРИНУДИТЕЛЬНОЙ ПОДАЧЕЙ ADVANCE CONV	3
ADV-S430-12	КОМПЛЕКТ КРАСКОРАСПЫЛИТЕЛЯ С НИЖНИМ БАКОМ ADVANCE CONV	1
ADV-S430-13	КОМПЛЕКТ КРАСКОРАСПЫЛИТЕЛЯ С НИЖНИМ БАКОМ ADVANCE CONV	1
ADV-S430-14	КОМПЛЕКТ КРАСКОРАСПЫЛИТЕЛЯ С НИЖНИМ БАКОМ ADVANCE CONV	1
ADV-S430-16	КОМПЛЕКТ КРАСКОРАСПЫЛИТЕЛЯ С НИЖНИМ БАКОМ ADVANCE CONV	1
ADV-S430-18	КОМПЛЕКТ КРАСКОРАСПЫЛИТЕЛЯ С НИЖНИМ БАКОМ ADVANCE CONV	1
ADV-S430-20	КОМПЛЕКТ КРАСКОРАСПЫЛИТЕЛЯ С НИЖНИМ БАКОМ ADVANCE CONV	1
ADV-S430-22	КОМПЛЕКТ КРАСКОРАСПЫЛИТЕЛЯ С НИЖНИМ БАКОМ ADVANCE CONV	1
ADV-S443-12	КОМПЛЕКТ КРАСКОРАСПЫЛИТЕЛЯ С НИЖНИМ БАКОМ ADVANCE CONV	1
ADV-S443-13	КОМПЛЕКТ КРАСКОРАСПЫЛИТЕЛЯ С НИЖНИМ БАКОМ ADVANCE CONV	1
ADV-S443-14	КОМПЛЕКТ КРАСКОРАСПЫЛИТЕЛЯ С НИЖНИМ БАКОМ ADVANCE CONV	1
ADV-S443-14N	КОМПЛЕКТ КРАСКОРАСПЫЛИТЕЛЯ С НИЖНИМ БАКОМ ADVANCE CONV	1
ADV-S443-16	КОМПЛЕКТ КРАСКОРАСПЫЛИТЕЛЯ С НИЖНИМ БАКОМ ADVANCE CONV	1
ADV-S443-18	КОМПЛЕКТ КРАСКОРАСПЫЛИТЕЛЯ С НИЖНИМ БАКОМ ADVANCE CONV	1
ADV-S443-20	КОМПЛЕКТ КРАСКОРАСПЫЛИТЕЛЯ С НИЖНИМ БАКОМ ADVANCE CONV	1
ADV-S443-22	КОМПЛЕКТ КРАСКОРАСПЫЛИТЕЛЯ С НИЖНИМ БАКОМ ADVANCE CONV	1
ADV-S500-16	КОМПЛЕКТ КРАСКОРАСПЫЛИТЕЛЯ С НИЖНИМ БАКОМ ADVANCE HVLP	1
ADV-S500-18	КОМПЛЕКТ КРАСКОРАСПЫЛИТЕЛЯ С НИЖНИМ БАКОМ ADVANCE HVLP	1
ADV-S500-22	КОМПЛЕКТ КРАСКОРАСПЫЛИТЕЛЯ С НИЖНИМ БАКОМ ADVANCE HVLP	1
ADV-S505-13	КОМПЛЕКТ КРАСКОРАСПЫЛИТЕЛЯ С НИЖНИМ БАКОМ ADVANCE HVLP	1
ADV-S505-14	КОМПЛЕКТ КРАСКОРАСПЫЛИТЕЛЯ С НИЖНИМ БАКОМ ADVANCE HVLP	1
ADV-S505-16	КОМПЛЕКТ КРАСКОРАСПЫЛИТЕЛЯ С НИЖНИМ БАКОМ ADVANCE HVLP	1
ADV-S505-18	КОМПЛЕКТ КРАСКОРАСПЫЛИТЕЛЯ С НИЖНИМ БАКОМ ADVANCE HVLP	1
ADV-S505-20	КОМПЛЕКТ КРАСКОРАСПЫЛИТЕЛЯ С НИЖНИМ БАКОМ ADVANCE HVLP	1
ADV-S505-22	КОМПЛЕКТ КРАСКОРАСПЫЛИТЕЛЯ С НИЖНИМ БАКОМ ADVANCE HVLP	1
ADV-S510-12	КОМПЛЕКТ КРАСКОРАСПЫЛИТЕЛЯ С НИЖНИМ БАКОМ ADVANCE T/T	1
ADV-S510-13	КОМПЛЕКТ КРАСКОРАСПЫЛИТЕЛЯ С НИЖНИМ БАКОМ ADVANCE T/T	1
ADV-S510-14	КОМПЛЕКТ КРАСКОРАСПЫЛИТЕЛЯ С НИЖНИМ БАКОМ ADVANCE T/T	1
ADV-S510-16	КОМПЛЕКТ КРАСКОРАСПЫЛИТЕЛЯ С НИЖНИМ БАКОМ ADVANCE T/T	1
ADV-S510-18	КОМПЛЕКТ КРАСКОРАСПЫЛИТЕЛЯ С НИЖНИМ БАКОМ ADVANCE T/T	1
ADV-S510-20	КОМПЛЕКТ КРАСКОРАСПЫЛИТЕЛЯ С НИЖНИМ БАКОМ ADVANCE T/T	1
ADV-S510-22	КОМПЛЕКТ КРАСКОРАСПЫЛИТЕЛЯ С НИЖНИМ БАКОМ ADVANCE T/T	1
ADV-S513-14	КОМПЛЕКТ КРАСКОРАСПЫЛИТЕЛЯ С НИЖНИМ БАКОМ ADVANCE T/T	1

Артикул	Описание	Код наличия
ADV-S513-16	КОМПЛЕКТ КРАСКОРАСПЫЛИТЕЛЯ С НИЖНИМ БАКОМ ADVANCE T/T	1
ADV-S513-18	КОМПЛЕКТ КРАСКОРАСПЫЛИТЕЛЯ С НИЖНИМ БАКОМ ADVANCE T/T	1
ADV-S513-20	КОМПЛЕКТ КРАСКОРАСПЫЛИТЕЛЯ С НИЖНИМ БАКОМ ADVANCE T/T	1
ADV-S513-22	КОМПЛЕКТ КРАСКОРАСПЫЛИТЕЛЯ С НИЖНИМ БАКОМ ADVANCE T/T	1
ADV-S520-16	КОМПЛЕКТ КРАСКОРАСПЫЛИТЕЛЯ С НИЖНИМ БАКОМ ADVANCE T/T	1
ADV-S520-18	КОМПЛЕКТ КРАСКОРАСПЫЛИТЕЛЯ С НИЖНИМ БАКОМ ADVANCE T/T	1
ADV-S520-20	КОМПЛЕКТ КРАСКОРАСПЫЛИТЕЛЯ С НИЖНИМ БАКОМ ADVANCE T/T	1
ADV-S520-22	КОМПЛЕКТ КРАСКОРАСПЫЛИТЕЛЯ С НИЖНИМ БАКОМ ADVANCE T/T	1
AEMD-101	ИНСТРУМЕНТ ДЛЯ УСТАНОВКИ СОПЛА	2
AEMD-2033	ОТРАЖАТЕЛЬ	2
AEMD-2065	ШАЙБА ДИСКОВАЯ	3
AEMD-2108	ПРУЖИНА	3
AEMD-2130	ПАЛЕЦ КОНТАКТНЫЙ ВЫСОКОГО ДАВЛЕНИЯ	2
AEMD-2131	ВИНТ PAG M5x40*	2
AEMD-2195-3	ГОЛОВА РАСПЫЛИТЕЛЯ ESTA QUICK	2
AEMD-2196	ГОЛОВА РАСПЫЛИТЕЛЯ ESTA QUICK	3
AEMD-2216	ШАЙБА*	2
AEMD-2217-1	КРОНШТЕЙН ГОЛОВЫ ESTA-QUICK	3
AEMD-2218	ШАЙБА	2
AEMD-2219	БОЛТ ПРУЖИННЫЙ	2
AEMD-2220	КРОНШТЕЙН ГОЛОВЫ ESTA-QUICK*	3
AEMD-2240	КОНТАКТ*	2
AEMD-2241	ЗАМОК КОНТАКТНЫЙ	2
AEMD-2242	ПЛАСТИНА ТОРЦЕВАЯ	3
AEMD-2242-1	ПЛАСТИНА ТОРЦЕВАЯ ДЛЯ AEMD-503	3
AEMD-2244	УСТРОЙСТВО БЛОКИРУЮЩЕЕ	2
AEMD-2368	КОЛЬЦО СТОПОРНОЕ – ESTA QUICK*	2
AEMD-2420	ШТОК ИГЛЫ HV – ESTA QUICK	2
AEMD-2915-DE	СОПЛО МАТЕРИАЛЬНОЕ 2,0 мм (ПЭЭК)	3
AEMD-2915-FF	СОПЛО МАТЕРИАЛЬНОЕ 1,4 мм	2
AEMD-2915-FW	СОПЛО МАТЕРИАЛЬНОЕ 1,6 мм*	2
AEMD-2915-FX	СОПЛО МАТЕРИАЛЬНОЕ 1,1 мм	2
AEMD-2915-G	СОПЛО 0,8 мм (ПЭЭК)	3
AEMD-2915-H	СОПЛО МАТЕРИАЛЬНОЕ 0,6 мм	3
AEMD-2941	СОПЛО КРУГЛОЕ МАЛОГО ДИАМЕТРА*	2
AEMD-2951	СОПЛО КРУГЛОЕ БОЛЬШОГО ДИАМЕТРА	3
AEMD-2961-2	СОПЛО КРУГЛОЕ БОЛЬШОГО ДИАМЕТРА 0,91 мм	3
AEMD-4003	ПРОСТАВКА КОНТАКТНАЯ	3
AEMD-4006	ГАЙКА КОЛПАЧКОВАЯ	3
AEMD-4007-68	ТРУБКА МАТЕРИАЛЬНАЯ ДЛЯ ШЛАНГА 6x8 мм	3
AEMD-4102	ПЛАСТИНА No. 2	2
AEMD-4102-1	ПЛАСТИНА ДЛЯ КРЕПЛЕНИЯ КРАСКОРАСПЫЛИТЕЛЯ	3
AEMD-4129	ВИНТ PAG M4x20	3
AEMD-4133	ВИНТ M4x6	3
AEMD-4134	ФИТИНГ ШЛАНГОВЫЙ 6x8	3
AEMD-4135	ФИТИНГ ШЛАНГОВЫЙ 4 x 6	3
AEMD-4136	ЗАГЛУШКА УПЛОТНЯЮЩАЯ 1/8"	3
AEMD-4200	КАБЕЛЬ ВЫСОКОВОЛЬТНЫЙ ESTA QUICK 10,5 м	3
AEMD-4200-15	КАБЕЛЬ ВЫСОКОВОЛЬТНЫЙ ESTA QUICK 15 м	3
AEMD-4200-30	КАБЕЛЬ ВЫСОКОВОЛЬТНЫЙ ESTA QUICK 30 м	3
AEMD-4202	ВИЛКА ФИТИНГА ДЛЯ ВЫСОКОВОЛЬТНОГО КАБЕЛЯ	3
AEMD-4203	КОМПЕНСАТОР НАПРЯЖЕНИЯ	3
AEMD-4204-1	КОМПЕНСАТОР НАПРЯЖЕНИЯ ПЕРЕХОДНИКА ДЛЯ УСТАНОВКИ НА РОБОТ-МАНИПУЛЯТОР	3
AEMD-4205	КОМПЕНСАТОР НАПРЯЖЕНИЯ ПЕРЕХОДНИКА ДЛЯ УСТАНОВКИ НА МАШИННОЕ ОБОРУДОВАНИЕ	3
AEMD-4206	ВВОД КАБЕЛЬНЫЙ	3
AEMD-4216	РЕЗИСТОР 60 МОм	2
AEMD-4217	ВВОД КАБЕЛЬНЫЙ ДЛЯ AEMD-4500-6	2
AEMD-4246	ПЛАСТИНА УПОРНАЯ	2
AEMD-4247	ПЛАСТИНА ПРИЖИМНАЯ	3
AEMD-4250	ПЕРЕХОДНИК ДЛЯ УСТАНОВКИ НА РОБОТ-МАНИПУЛЯТОР	3
AEMD-4261	ФЛАНЕЦ ДЛЯ УСТАНОВКИ НА РОБОТ-МАНИПУЛЯТОР ABB ENHANCED	3
AEMD-4269	ФЛАНЕЦ ДЛЯ УСТАНОВКИ НА РОБОТ-МАНИПУЛЯТОР	3
AEMD-4346	ПЛАСТИНА ПРИЖИМНАЯ	3
AEMD-4500-1	ПЕРЕХОДНИК ДЛЯ УСТАНОВКИ НА МАШИННОЕ ОБОРУДОВАНИЕ ESTA QUICK*	2
AEMD-4500-2	ПЕРЕХОДНИК ДЛЯ УСТАНОВКИ НА МАШИННОЕ ОБОРУДОВАНИЕ ФИКСИРУЕМЫЙ	3
AEMD-4500-5	ПЕРЕХОДНИК ДЛЯ УСТАНОВКИ НА МАШИННОЕ ОБОРУДОВАНИЕ	3
AEMD-4500-6	ПЕРЕХОДНИК ДЛЯ УСТАНОВКИ НА МАШИННОЕ ОБОРУДОВАНИЕ ESTA QUICK	2
AEMD-4500-6-FIX	ПЕРЕХОДНИК ДЛЯ УСТАНОВКИ НА МАШИННОЕ ОБОРУДОВАНИЕ ESTA QUICK	3
AEMD-4501-1	КОРПУС ПЕРЕХОДНИКА ДЛЯ УСТАНОВКИ НА МАШИННОЕ ОБОРУДОВАНИЕ	3
AEMD-4501-6	ОСНОВАНИЕ	3
AEMD-4502	НАПРАВЛЯЮЩАЯ	3
AEMD-4502-1	НАПРАВЛЯЮЩАЯ	2
AEMD-4503	КОНТАКТ	3

* В настоящее время доступно, но рассматривается вопрос о снятии с производства

** Снято с производства – будет недоступно по мере исчерпания запасов

1. Товары, обычно доступные для отправки в течение 48 часов

2. Товары в ограниченном количестве, доступные для отправки в течение 48 часов

3. Товары, приобретаемые или изготавливаемые на заказ

Артикул	Описание	Код наличия
AEMD-500-FF-800	КРАСКОРАСПЫЛИТЕЛЬ АВТОМАТИЧЕСКИЙ ESTA QUICK (1.4)	3
AEMD-600-2941-850	КРАСКОРАСПЫЛИТЕЛЬ АВТОМАТИЧЕСКИЙ ESTA QUICK В СБОРЕ	3
AEMD-600-2951-850	РАСПЫЛИТЕЛЬ ESTAQUICK ATEX	3
AEMD-600-FF-800	РАСПЫЛИТЕЛЬ ESTAQUICK ATEX	3
AEMD-600-FF-800-FIX	РАСПЫЛИТЕЛЬ ESTAQUICK ATEX	3
AEMD-600-FW-800	РАСПЫЛИТЕЛЬ ESTAQUICK ATEX	3
AEMD-600-FX-800	РАСПЫЛИТЕЛЬ ESTAQUICK ATEX	3
AEMD-600-FX-800-FIX	РАСПЫЛИТЕЛЬ ESTAQUICK ATEX	3
AEMD-600-G-800	РАСПЫЛИТЕЛЬ ESTAQUICK ATEX	3
AEMD-600-G-800-FIX	РАСПЫЛИТЕЛЬ ESTAQUICK ATEX	3
AEMD-600UFF-800	РАСПЫЛИТЕЛЬ ESTAQUICK ATEX	3
AEMD-600UFX-800	РАСПЫЛИТЕЛЬ ESTAQUICK ATEX	3
AEMD-800-C	ГОЛОВА ВОЗДУШНАЯ СЕРТИФИЦИРОВАННАЯ	2
AEMD-850	ГОЛОВА ВОЗДУШНАЯ ДЛЯ КРУГЛОГО СОПЛА	2
AEMD-860-2	ГОЛОВА ВОЗДУШНАЯ ДЛЯ КРУГЛОГО СОПЛА	3
AER0017-00	КОЛЛЕКТОР, МИКРОРЕЛЬЕФ, TRIG/DUMP/	3
AER0020-00	ГОЛОВА ВОЗДУШНАЯ НАПРАВЛЯЮЩЕГО ВОЗДУХА С КОЖУХОМ	3
AER0038-00	ГОЛОВА ВОЗДУШНАЯ НАПРАВЛЯЮЩЕГО ВОЗДУХА С КОЖУХОМ, ЧАШКА 30 мм	2
AER0052-01	КОЛЬЦО УПЛОТНИТЕЛЬНОЕ, ЦЕНТРАЛЬНАЯ ЧАСТЬ УПОРНОГО ПОДШИПНИКА	2
AER0052-02	КОЛЬЦО УПЛОТНИТЕЛЬНОЕ, ПЕРЕДНЯЯ ЧАСТЬ УПОРНОГО ПОДШИПНИКА	2
AER0054-00	ВИНТ СТОПОРНЫЙ УПОРНОГО ПОДШИПНИКА	2
AER0055-00	ВИНТ СТОПОРНЫЙ ПОДАЮЩЕЙ ПЛАСТИНЫ	2
AER0058-00	ПОДШИПНИК, УПОРНАЯ ПЛАСТИНА НАРУЖНАЯ	2
AER4003-00	КОЛЛЕКТОР В СБОРЕ, TRI/DUMP/SOL_FLUID 1/4	3
AER4005-00	КОЛЛЕКТОР В СБОРЕ	3
AER4006-00	ТУРБИНА ВОЗДУШНАЯ D1245-05 MOQ 10 шт.	3
AER4006R	ДВИГАТЕЛЬ ТУРБИНЫ, РЕМОНТ/ЗАМЕНА	2
AER4012-00	БЛОК РЕЗИСТОРА В СБОРЕ, АЕРОВЕЛЛ 33	3
AER4013-00	ТРУБКА РЕЗИСТОРА В СБОРЕ	3
AER4014-00	ОПОРА ЗАЖИМА И ТРУБКА В СБОРЕ	3
AER4015-05	ЧАШКА С ПОЛИМЕРНЫМ ПОКРЫТИЕМ 30 мм	3
AER4015-06	ЧАШКА С ПОЛИМЕРНЫМ ПОКРЫТИЕМ 30 мм	3
AER4016-03	ЧАШКА С ПОЛИМЕРНЫМ ПОКРЫТИЕМ 57 мм СТУПЕНЧАТЫЙ	3
AER4019-00	РЕМКОМПЛЕКТ ВОЗДУШНОГО ПОДШИПНИКА	2
AER5001-124D1	АЕРОВЕЛЛ 33 В СБОРЕ	3
AER5001-52421	АЕРОВЕЛЛ 33 В СБОРЕ	3
AER5001-54421	АЕРОВЕЛЛ 33 В СБОРЕ	3
AER5001-62421	АЕРОВЕЛЛ 33 В СБОРЕ	3
AER5001-72321	АЕРОВЕЛЛ 33 В СБОРЕ	3
AF0039	УПЛОТНЕНИЕ V-ОБРАЗНОЕ	3
AF0040	УПЛОТНЕНИЕ V-ОБРАЗНОЕ	3
AF0044	КОЛЬЦО УПОРНОЕ	2
AF0540	ФИКСАТОР УПЛОТНЕНИЯ	3
AF0551	СЕДЛО КЛАПАНА	2
AF0755	МУФТА ПНЕВМАТИЧЕСКАЯ СОЕДИНИТЕЛЬНАЯ	2
AF0802	ФИТИНГ В СБОРЕ	3
AF0803	ФИТИНГ В СБОРЕ	3
AF0806	ФИТИНГ В СБОРЕ	3
AF0809	ФИТИНГ В СБОРЕ	3
AF1009	ФИТИНГ В СБОРЕ	3
AF1630	КОМПЛЕКТ ФЛАНЦЕВОГО РОЛИКА	3
AF1931-18.0M	КАБЕЛЬ НИЗКОВОЛЬТНЫЙ В СБОРЕ	2
AF2092	УПЛОТНЕНИЕ	2
AF2375	КЛАПАН 2-ХОДОВОЙ В СБОРЕ (RA-20)	2
AF2385	КЛАПАН 3-ХОДОВОЙ В СБОРЕ (RA-30)	3
AF2416	КЛАПАН 2-ХОДОВОЙ В СБОРЕ, БАЙПАСНЫЙ КЛАПАН	2
AF2685	ОСНОВАНИЕ – ВА	2
AF2971	ПРОСТАВКА	3
AF2972	ШАЙБА	3
AF2975	УПЛОТНЕНИЕ	3
AF2976	ПЕРЕХОДНИК	3
AF2977	УПЛОТНЕНИЕ КРОМОЧНОЕ	3
AF2978	ПРОКЛАДКА	3
AF3010-2	ШЕСТЕРЕННЫЙ НАСОС В СБОРЕ – не доступно для заказа	2
AF3015	МУФТА	2
AF3671-2.3	КАБЕЛЬ НИЗКОВОЛЬТНЫЙ В СБОРЕ	2
AF3769-6	КАБЕЛЬ НИЗКОВОЛЬТНЫЙ В СБОРЕ	2
AF3965-5	КАБЕЛЬ НИЗКОВОЛЬТНЫЙ В СБОРЕ	2
AF5361	ОСНОВАНИЕ	3
AF5768-2	НАСОС ШЕСТЕРЕНЧАТЫЙ, KISS3-74W	2
AG-16	ВИНТ СТОПОРНЫЙ ИГЛЫ	3
AG-3-1-K5	КОМПЛЕКТ ШПИЛЬКИ СПУСКОВОГО КРЮЧКА	2
AG361-C1-085	КОМПЛЕКТ АВТОМАТИЧЕСКОГО КРАСКОРАСПЫЛИТЕЛЯ	1
AG361-C1-085-MP	КОМПЛЕКТ АВТОМАТИЧЕСКОГО КРАСКОРАСПЫЛИТЕЛЯ	1

Артикул	Описание	Код наличия
AG361-C1-10	КОМПЛЕКТ АВТОМАТИЧЕСКОГО КРАСКОРАСПЫЛИТЕЛЯ	1
AG361-C1-12	КОМПЛЕКТ АВТОМАТИЧЕСКОГО КРАСКОРАСПЫЛИТЕЛЯ	1
AG361-C1-14	КОМПЛЕКТ АВТОМАТИЧЕСКОГО КРАСКОРАСПЫЛИТЕЛЯ	1
AG361-C1-18	КОМПЛЕКТ АВТОМАТИЧЕСКОГО КРАСКОРАСПЫЛИТЕЛЯ	1
AG361-C2-05	КОМПЛЕКТ АВТОМАТИЧЕСКОГО КРАСКОРАСПЫЛИТЕЛЯ	1
AG361-C2-05-FR	КОМПЛЕКТ АВТОМАТИЧЕСКОГО КРАСКОРАСПЫЛИТЕЛЯ	1
AG361-C2-085	КОМПЛЕКТ АВТОМАТИЧЕСКОГО КРАСКОРАСПЫЛИТЕЛЯ	1
AG361-C2-085-FR	КОМПЛЕКТ АВТОМАТИЧЕСКОГО КРАСКОРАСПЫЛИТЕЛЯ	1
AG361-C2-085N-FR	КОМПЛЕКТ АВТОМАТИЧЕСКОГО КРАСКОРАСПЫЛИТЕЛЯ – ЗАКАПЕННОЕ СОПЛО И ИГЛА	1
AG361-C2-10	КОМПЛЕКТ АВТОМАТИЧЕСКОГО КРАСКОРАСПЫЛИТЕЛЯ	1
AG361-C2-10-FR	КОМПЛЕКТ АВТОМАТИЧЕСКОГО КРАСКОРАСПЫЛИТЕЛЯ	1
AG361-C2-10N	КОМПЛЕКТ АВТОМАТИЧЕСКОГО КРАСКОРАСПЫЛИТЕЛЯ	1
AG361-C2-12	КОМПЛЕКТ АВТОМАТИЧЕСКОГО КРАСКОРАСПЫЛИТЕЛЯ	1
AG361-C2-12N	КОМПЛЕКТ АВТОМАТИЧЕСКОГО КРАСКОРАСПЫЛИТЕЛЯ	1
AG361-C2-14	КОМПЛЕКТ АВТОМАТИЧЕСКОГО КРАСКОРАСПЫЛИТЕЛЯ	1
AG361-C2-14N	КОМПЛЕКТ АВТОМАТИЧЕСКОГО КРАСКОРАСПЫЛИТЕЛЯ	1
AG361-C3-085	КОМПЛЕКТ АВТОМАТИЧЕСКОГО КРАСКОРАСПЫЛИТЕЛЯ	1
AG361-C3-10	КОМПЛЕКТ АВТОМАТИЧЕСКОГО КРАСКОРАСПЫЛИТЕЛЯ	1
AG361-C3-12	КОМПЛЕКТ АВТОМАТИЧЕСКОГО КРАСКОРАСПЫЛИТЕЛЯ	1
AG361-C3-12-MP	КОМПЛЕКТ АВТОМАТИЧЕСКОГО КРАСКОРАСПЫЛИТЕЛЯ	1
AG361-C3-14	КОМПЛЕКТ АВТОМАТИЧЕСКОГО КРАСКОРАСПЫЛИТЕЛЯ	1
AG361-C3-16	КОМПЛЕКТ АВТОМАТИЧЕСКОГО КРАСКОРАСПЫЛИТЕЛЯ	1
AG361-C3-18	КОМПЛЕКТ АВТОМАТИЧЕСКОГО КРАСКОРАСПЫЛИТЕЛЯ	1
AG361E-C3-18	КОМПЛЕКТ АВТОМАТИЧЕСКОГО КРАСКОРАСПЫЛИТЕЛЯ (КЕРАМИЧЕСКОЕ ПОКРЫТИЕ)	1
AG361E-C62-28	КОМПЛЕКТ АВТОМАТИЧЕСКОГО КРАСКОРАСПЫЛИТЕЛЯ (КЕРАМИЧЕСКОЕ ПОКРЫТИЕ)	1
AG361E-C62-28C	КОМПЛЕКТ АВТОМАТИЧЕСКОГО КРАСКОРАСПЫЛИТЕЛЯ (КЕРАМИЧЕСКОЕ ПОКРЫТИЕ)	1
AG361E-C62-28C-F	КОМПЛЕКТ АВТОМАТИЧЕСКОГО КРАСКОРАСПЫЛИТЕЛЯ (КЕРАМИЧЕСКОЕ ПОКРЫТИЕ)	1
AG361E-C62-28C-FP	КОМПЛЕКТ АВТОМАТИЧЕСКОГО КРАСКОРАСПЫЛИТЕЛЯ (КЕРАМИЧЕСКОЕ ПОКРЫТИЕ)	1
AG361E-C62-28C-FR	КОМПЛЕКТ АВТОМАТИЧЕСКОГО КРАСКОРАСПЫЛИТЕЛЯ (КЕРАМИЧЕСКОЕ ПОКРЫТИЕ)	1
AG361E-C62-28-F	КОМПЛЕКТ АВТОМАТИЧЕСКОГО КРАСКОРАСПЫЛИТЕЛЯ (КЕРАМИЧЕСКОЕ ПОКРЫТИЕ)	1
AG361E-C62-28N	КОМПЛЕКТ АВТОМАТИЧЕСКОГО КРАСКОРАСПЫЛИТЕЛЯ (КЕРАМИЧЕСКОЕ ПОКРЫТИЕ)	1
AG361E-C64-22	КОМПЛЕКТ АВТОМАТИЧЕСКОГО КРАСКОРАСПЫЛИТЕЛЯ (КЕРАМИЧЕСКОЕ ПОКРЫТИЕ)	1
AG361E-C64-22C	КОМПЛЕКТ АВТОМАТИЧЕСКОГО КРАСКОРАСПЫЛИТЕЛЯ (КЕРАМИЧЕСКОЕ ПОКРЫТИЕ)	1
AG361E-C64-22C-F	КОМПЛЕКТ АВТОМАТИЧЕСКОГО КРАСКОРАСПЫЛИТЕЛЯ (КЕРАМИЧЕСКОЕ ПОКРЫТИЕ)	1
AG361E-C64-22C-FR	КОМПЛЕКТ АВТОМАТИЧЕСКОГО КРАСКОРАСПЫЛИТЕЛЯ (КЕРАМИЧЕСКОЕ ПОКРЫТИЕ)	1
AG361E-C64-22C-R	КОМПЛЕКТ АВТОМАТИЧЕСКОГО КРАСКОРАСПЫЛИТЕЛЯ (КЕРАМИЧЕСКОЕ ПОКРЫТИЕ)*	1
AG361E-C64-22N	КОМПЛЕКТ АВТОМАТИЧЕСКОГО КРАСКОРАСПЫЛИТЕЛЯ (КЕРАМИЧЕСКОЕ ПОКРЫТИЕ)	1
AG361E-C64-28C	КОМПЛЕКТ АВТОМАТИЧЕСКОГО КРАСКОРАСПЫЛИТЕЛЯ (КЕРАМИЧЕСКОЕ ПОКРЫТИЕ)	1
AG361E-C64-28N	КОМПЛЕКТ АВТОМАТИЧЕСКОГО КРАСКОРАСПЫЛИТЕЛЯ (КЕРАМИЧЕСКОЕ ПОКРЫТИЕ)	1
AG361E-C67-14	КОМПЛЕКТ АВТОМАТИЧЕСКОГО КРАСКОРАСПЫЛИТЕЛЯ (КЕРАМИЧЕСКОЕ ПОКРЫТИЕ)	1
AG361E-C67-14N	КОМПЛЕКТ АВТОМАТИЧЕСКОГО КРАСКОРАСПЫЛИТЕЛЯ (КЕРАМИЧЕСКОЕ ПОКРЫТИЕ)	1
AG361E-C67-14N-FR	КОМПЛЕКТ АВТОМАТИЧЕСКОГО КРАСКОРАСПЫЛИТЕЛЯ (КЕРАМИЧЕСКОЕ ПОКРЫТИЕ)*	1
AG361E-C67-18	КОМПЛЕКТ АВТОМАТИЧЕСКОГО КРАСКОРАСПЫЛИТЕЛЯ (КЕРАМИЧЕСКОЕ ПОКРЫТИЕ)	1
AG361E-C67-18C	КОМПЛЕКТ АВТОМАТИЧЕСКОГО КРАСКОРАСПЫЛИТЕЛЯ (КЕРАМИЧЕСКОЕ ПОКРЫТИЕ)	1
AG361E-C67-18N	КОМПЛЕКТ АВТОМАТИЧЕСКОГО КРАСКОРАСПЫЛИТЕЛЯ (КЕРАМИЧЕСКОЕ ПОКРЫТИЕ)	1
AG361-HV30-085	КОМПЛЕКТ АВТОМАТИЧЕСКОГО КРАСКОРАСПЫЛИТЕЛЯ HVLP	1
AG361-HV30-10	КОМПЛЕКТ АВТОМАТИЧЕСКОГО КРАСКОРАСПЫЛИТЕЛЯ HVLP	1
AG361-HV30-12	КОМПЛЕКТ АВТОМАТИЧЕСКОГО КРАСКОРАСПЫЛИТЕЛЯ HVLP	1
AG361-HV30-14	КОМПЛЕКТ АВТОМАТИЧЕСКОГО КРАСКОРАСПЫЛИТЕЛЯ HVLP	1
AG361-HV30-16	КОМПЛЕКТ АВТОМАТИЧЕСКОГО КРАСКОРАСПЫЛИТЕЛЯ HVLP	1
AG361-HV30-20	КОМПЛЕКТ АВТОМАТИЧЕСКОГО КРАСКОРАСПЫЛИТЕЛЯ HVLP	1
AG361-R40-085	КОМПЛЕКТ АВТОМАТИЧЕСКОГО КРАСКОРАСПЫЛИТЕЛЯ – КРУГЛОЕ СОПЛО	1
AG361-R40-10N	КОМПЛЕКТ АВТОМАТИЧЕСКОГО КРАСКОРАСПЫЛИТЕЛЯ – КРУГЛОЕ СОПЛО	1
AG361-R40-14	КОМПЛЕКТ АВТОМАТИЧЕСКОГО КРАСКОРАСПЫЛИТЕЛЯ – КРУГЛОЕ СОПЛО	1
AG361-R40-14N-FR	КОМПЛЕКТ АВТОМАТИЧЕСКОГО КРАСКОРАСПЫЛИТЕЛЯ	1
AG361-R40-18	КОМПЛЕКТ АВТОМАТИЧЕСКОГО КРАСКОРАСПЫЛИТЕЛЯ – КРУГЛОЕ СОПЛО	1
AG361-R40-22	КОМПЛЕКТ АВТОМАТИЧЕСКОГО КРАСКОРАСПЫЛИТЕЛЯ – КРУГЛОЕ СОПЛО	1
AG361-TE10-05	КОМПЛЕКТ АВТОМАТИЧЕСКОГО КРАСКОРАСПЫЛИТЕЛЯ	1
AG361-TE10-085	КОМПЛЕКТ АВТОМАТИЧЕСКОГО КРАСКОРАСПЫЛИТЕЛЯ	1
AG361-TE10-085-R	КОМПЛЕКТ АВТОМАТИЧЕСКОГО КРАСКОРАСПЫЛИТЕЛЯ	1
AG361-TE10-10	КОМПЛЕКТ АВТОМАТИЧЕСКОГО КРАСКОРАСПЫЛИТЕЛЯ	1
AG361-TE10-10-F	КОМПЛЕКТ АВТОМАТИЧЕСКОГО КРАСКОРАСПЫЛИТЕЛЯ	1
AG361-TE10-10N	КОМПЛЕКТ АВТОМАТИЧЕСКОГО КРАСКОРАСПЫЛИТЕЛЯ	1
AG361-TE10-12	КОМПЛЕКТ АВТОМАТИЧЕСКОГО КРАСКОРАСПЫЛИТЕЛЯ	1
AG361-TE10-14	КОМПЛЕКТ АВТОМАТИЧЕСКОГО КРАСКОРАСПЫЛИТЕЛЯ	1
AG361-TE10-14N	КОМПЛЕКТ АВТОМАТИЧЕСКОГО КРАСКОРАСПЫЛИТЕЛЯ	1
AG361-TE10-16-F	КОМПЛЕКТ АВТОМАТИЧЕСКОГО КРАСКОРАСПЫЛИТЕЛЯ	1
AG361-TE10-18	КОМПЛЕКТ АВТОМАТИЧЕСКОГО КРАСКОРАСПЫЛИТЕЛЯ	1
AG361-TE20-07	КОМПЛЕКТ АВТОМАТИЧЕСКОГО КРАСКОРАСПЫЛИТЕЛЯ	1
AG361-TE20-085	КОМПЛЕКТ АВТОМАТИЧЕСКОГО КРАСКОРАСПЫЛИТЕЛЯ	1
AG361-TE20-085-FR	КОМПЛЕКТ АВТОМАТИЧЕСКОГО КРАСКОРАСПЫЛИТЕЛЯ	1

Артикул	Описание	Код наличия
AGG-420-FZ-K	КОМПЛЕКТ ИГЛЫ МАТЕРИАЛЬНОЙ – HIGH GRADE STS	1
AGG-420-G-K	КОМПЛЕКТ ИГЛЫ МАТЕРИАЛЬНОЙ – HIGH GRADE STS	1
AGG-435	ГОЛОВКА РАСПЫЛИТЕЛЬНАЯ – HIGH GRADE	3
AGG-444	КОМПЛЕКТ УПЛОТНЕНИЯ ИГЛЫ	1
AGG-481-X	ИГЛА УДЛИНИТЕЛЯ ТИП D < 0,5 м	3
AGG-481-XX	ИГЛА УДЛИНИТЕЛЯ ТИП D > 0,5 м	3
AGG-482-X	ИГЛА УДЛИНИТЕЛЯ ТИП D < 0,5 м	3
AGG-5	ПРОСТАВКА	1
AGG-58	ВСТАВКА МАТЕРИАЛЬНАЯ (УНИВЕРСАЛЬНАЯ РЕЗЬБА)	1
AGG-59	ЗАГЛУШКА – HIGH GRADE	1
AGG-63-K	ПЕРЕГОРОДКА И ПРОКЛАДКА	1
AGG-75	ПЕРЕХОДНИК РЕГУЛЯТОРА ФАКЕЛА	2
AGG-8	МУФТА ЦИЛИНДРА	1
AGG-88-K2	УПЛОТНЕНИЯ ГОЛОВЫ (2 шт.)	1
AGG-89-K5	КОМПЛЕКТ ПРОКЛАДОК СОПЛА МАТЕРИАЛЬНОГО	1
AGG-9	КРЫШКА ТОРЦЕВАЯ	1
AGGS-29	КОЛЬЦО СТОПОРНОЕ	1
AGGS-31	ПРОКЛАДКА	1
AGGS-32-K5	ВИНТ СТОПОРНЫЙ (5 шт.)	1
AGGS-33	ШПИЛЬКА КРАСКОРАСПЫЛИТЕЛЯ	1
AGGS-37-K5	УПЛОТНЕНИЕ ЗАДНЕЙ ПЕРЕГОРОДКИ (5 шт.)	1
AGGS-420-C-K	ИГЛА МАТЕРИАЛЬНАЯ В СБОРЕ – HIGH GRADE, STS	1
AGGS-420-DE-K	ИГЛА МАТЕРИАЛЬНАЯ В СБОРЕ – HIGH GRADE STS	1
AGGS-420-FF-K	КОМПЛЕКТ ИГЛЫ В СБОРЕ – HIGH GRADE STS	1
AGGS-420-FY-K	КОМПЛЕКТ ИГЛЫ В СБОРЕ – HIGH GRADE STS	1
AGGS-420-GX-K	КОМПЛЕКТ ИГЛЫ В СБОРЕ – HIGH GRADE STS	1
AGGS-434-K	ЗАДНЯЯ ПЕРЕГОРОДКА / УПЛОТНЕНИЕ В СБОРЕ	1
AGHV-403	ОТРАЖАТЕЛЬ	2
AGMD-010	ТЮБИК СМАЗКИ 50 г	2
AGMD-032	ВИНТ	3
AGMD-033	ТОЛЬКО ПЕРЕГОРОДКА (БЕЗ УПЛОТНЕНИЙ)	2
AGMD-043	ГОЛОВА ВОЗДУШНАЯ	3
AGMD-044-3	ВИНТ	3
AGMD-047	ОТРАЖАТЕЛЬ	2
AGMD-048	КОЛЬЦО СТОПОРНОЕ	1
AGMD-054	ШТИФТ КРЕПЛЕНИЯ АВТОМАТИЧЕСКОГО КРАСКОРАСПЫЛИТЕЛЯ AGMD	3
AGMD-071-T	КОЛЬЦО УПЛОТНИТЕЛЬНОЕ В ОБОЛОЧКЕ ППФЭ	3
AGMD-073	КОЛЬЦО УПЛОТНИТЕЛЬНОЕ VITON 7 x 2	3
AGMD-076	КОЛЬЦО УПЛОТНИТЕЛЬНОЕ VITON EXTREME V1982 6 x 2	2
AGMD-077	КОЛЬЦО УПЛОТНИТЕЛЬНОЕ VITON EXTREME V1980 14 x 1,5	2
AGMD-089	КОЛЬЦО УПЛОТНИТЕЛЬНОЕ 7 x 1,4 VI 981	3
AGMD-093-DC	КОЛЬЦО УПЛОТНИТЕЛЬНОЕ КРЕСТООБРАЗНОГО СЕЧЕНИЯ 6,75 x 1,78	3
AGMD-095	КОЛЬЦО УПЛОТНИТЕЛЬНОЕ, KALREZ	2
AGMD-096	КОЛЬЦО УПЛОТНИТЕЛЬНОЕ	3
AGMD-099	КОЛЬЦО УПЛОТНИТЕЛЬНОЕ ZALAK	2
AGMD-101	КОЛЬЦО УПЛОТНИТЕЛЬНОЕ VITON 9 x 1,5	3
AGMD-101-1	КОЛЬЦО УПЛОТНИТЕЛЬНОЕ PERFLUOR 9 x 1,5	2
AGMD-102	КОЛЬЦО УПЛОТНИТЕЛЬНОЕ VITON 17 x 1,75	3
AGMD-102-1	КОЛЬЦО УПЛОТНИТЕЛЬНОЕ PERFLUOR 17 x 1,75	2
AGMD-103	КОЛЬЦО УПЛОТНИТЕЛЬНОЕ ПЭ 3,3 x 1,5	3
AGMD-103-1	КОЛЬЦО УПЛОТНИТЕЛЬНОЕ PERFLUOR 3 x 1,5	2
AGMD-106	КОЛЬЦО УПЛОТНИТЕЛЬНОЕ VITON EXTREME V1980 4x2	2
AGMD-108	ПРУЖИНА	3
AGMD-110	ПРУЖИНА	1
AGMD-111	ПРУЖИНА	1
AGMD-112	ПРУЖИНА	3
AGMD-113	ПРУЖИНА СТАЛЬ STS	3
AGMD-114	ПРУЖИНА	2
AGMD-115	СЕДЛО ПРУЖИНЫ	1
AGMD-116	ВИНТ	1
AGMD-117	ШТИФТ РЕЗЬБОВОЙ	3
AGMD-118	КОЛЬЦО УПЛОТНИТЕЛЬНОЕ	3
AGMD-119	КОЛЬЦО УПЛОТНИТЕЛЬНОЕ	1
AGMD-119-K50	КОЛЬЦО УПЛОТНИТЕЛЬНОЕ (50 шт.)	2
AGMD-120	КОЛЬЦО УПЛОТНИТЕЛЬНОЕ	2
AGMD-120-C	КОЛЬЦО УПЛОТНИТЕЛЬНОЕ (СЕМРАЗ)	2
AGMD-121	КОЛЬЦО УПЛОТНИТЕЛЬНОЕ	2
AGMD-121-C	КОЛЬЦО УПЛОТНИТЕЛЬНОЕ	3
AGMD-122	КОЛЬЦО УПЛОТНИТЕЛЬНОЕ	2
AGMD-122C	ГОЛОВА ВОЗДУШНАЯ (СЕРТИФИЦИРОВАННАЯ)	1
AGMD-123	КОЛЬЦО УПЛОТНИТЕЛЬНОЕ	2
AGMD-123-DC	КОЛЬЦО УПЛОТНИТЕЛЬНОЕ КРЕСТООБРАЗНОГО СЕЧЕНИЯ 9,25 x 1,78	3
AGMD-124	КОЛЬЦО УПЛОТНИТЕЛЬНОЕ	2
AGMD-125	КОЛЬЦО УПЛОТНИТЕЛЬНОЕ VITON 2,5 x 1,5	3

Артикул	Описание	Код наличия
AGMD-126	ФИТИНГ ВОЗДУШНЫЙ	1
AGMD-127	ФИТИНГ ВОЗДУШНЫЙ	1
AGMD-1279-1	ПЕРЕХОДНИК ДЛЯ УСТАНОВКИ НА РОБОТ-МАНИПУЛЯТОР	3
AGMD-130	ВИНТ	1
AGMD-130-2	БОЛТ ДЛЯ AGMD-245-2	3
AGMD-130-3	ДИСК	3
AGMD-131	ВИНТ, ТОРЦЕВАЯ ПЛАСТИНА	1
AGMD-137	ШТИФТ, НЕРЖ. СТАЛЬ	1
AGMD-139	ВИНТ	3
AGMD-142	ВИНТ	1
AGMD-147	ПЛАСТИНА ПРОМЕЖУТОЧНАЯ	2
AGMD-161	ПЕРЕХОДНИК	3
AGMD-180	ШПИНДЕЛЬ МЕШАЛКИ	3
AGMD-188-1	КОЛЬЦО УПЛОТНИТЕЛЬНОЕ 6x1	3
AGMD-194	ФИКСАТОР УПЛОТНЕНИЯ	3
AGMD-195	ГОЛОВКА РАСПЫЛИТЕЛЬНАЯ	3
AGMD-195-U	ГОЛОВКА РАСПЫЛИТЕЛЬНАЯ – С ЦИРКУЛЯЦИЕЙ	3
AGMD-196	ЗАГЛУШКА ГЛУХАЯ	3
AGMD-200	РЕМКОМПЛЕКТ (AGMD-514/515)	3
AGMD-203	ПОРШЕНЬ ДЛЯ AGMD-534	3
AGMD-204	РУЧКА РЕГУЛИРОВОЧНАЯ	3
AGMD-205	ГОЛОВА ДЛЯ AGMD-534	3
AGMD-217	КОРПУС	3
AGMD-217-3	КОРПУС ДЛЯ AGMD-644	3
AGMD-217-DC	КОРПУС КРАСКОРАСПЫЛИТЕЛЯ ДЛЯ AGMD-544	3
AGMD-219	СЕДЛО ПРУЖИНЫ	1
AGMD-220-1	БЛОК ДЛЯ ПРОМЫШЕННОГО КЛАПАНА	3
AGMD-2280	ПЕРЕХОДНИК ДЛЯ УСТАНОВКИ НА РОБОТ-МАНИПУЛЯТОР	3
AGMD-242	ПЛАСТИНА ЗАДНЯЯ	3
AGMD-242-K	ПЛАСТИНА ЗАДНЯЯ В СБОРЕ	3
AGMD-243	ПОРШЕНЬ АЛЮМИНИЕВЫЙ С ТВЕРДОСПЛАВНЫМ ПОКРЫТИЕМ	3
AGMD-243-1-K	ПОРШЕНЬ В СБОРЕ	1
AGMD-243-2-K	ПОРШЕНЬ В СБОРЕ	1
AGMD-243-DC	ПОРШЕНЬ РОМ	3
AGMD-244	УСТРОЙСТВО БЛОКИРУЮЩЕЕ	1
AGMD-244-8	УСТРОЙСТВО БЛОКИРУЮЩЕЕ (КОНИЧЕСКОЕ)	2
AGMD-244-A	УСТРОЙСТВО БЛОКИРУЮЩЕЕ – АЛЮМИНИЙ	1
AGMD-245	ОСНОВАНИЕ С БЛОКИРУЮЩИМ УСТРОЙСТВОМ	3
AGMD-245-1	ПЛАСТИНА ПРОМЕЖУТОЧНАЯ	2
AGMD-245-8	ПЛАСТИНА ПРОМЕЖУТОЧНАЯ С СОЕДИНИТЕЛЬНЫМ РЕЗЬБОВЫМ ШТИФТОМ	2
AGMD-246	ПЛАСТИНА ЗАДНЯЯ	1
AGMD-247	КНОПКА НАЖИМНАЯ	1
AGMD-251	ПЕРЕХОДНИК ДЛЯ УСТАНОВКИ НА МАШИННОЕ ОБОРУДОВАНИЕ – СТАНДАРТНЫЙ	3
AGMD-261-1	ПЕРЕХОДНИК С НАСОСОМ	3
AGMD-261-AB-1	ПЕРЕХОДНИК ДЛЯ УСТАНОВКИ НА МАШИННОЕ ОБОРУДОВАНИЕ А/В	3
AGMD-278-11	УДЛИНИТЕЛЬ ПЕРЕХОДНИКА	3
AGMD-278-12	ПЛАСТИНА	3
AGMD-304-F-301	ШЛАНГ 4А В СБОРЕ	3
AGMD-305-A-002	ШЛАНГ В СБОРЕ	3
AGMD-305-A-203	ШЛАНГ ДЛЯ РОБОТА В СБОРЕ 3,5 м	3
AGMD-305-A-204	ШЛАНГ ДЛЯ РОБОТА В СБОРЕ	3
AGMD-305-A-207	ШЛАНГ ДЛЯ РОБОТА В СБОРЕ	3
AGMD-305-F-204	ШЛАНГ ДЛЯ РОБОТА В СБОРЕ 3,5 м	3
AGMD-305-F-206	ШЛАНГ ДЛЯ РОБОТА В СБОРЕ 15 м	3
AGMD-306-F-202	ШЛАНГ ДЛЯ РОБОТА В СБОРЕ 15 м	3
AGMD-309-A-002	ШЛАНГ 9А В СБОРЕ 3,5 м	3
AGMD-310-A-001	ШЛАНГ ДЛЯ РОБОТА В СБОРЕ 3,5 м	3
AGMD-310-F-203	ШЛАНГ 10А В СБОРЕ, 10 м	3
AGMD-3111	ЗАГЛУШКА	3
AGMD-3112	ФИТИНГ ШЛАНГОВЫЙ 4 мм	3
AGMD-3127	ФЛАНЕЦ ШЛАНГОВЫЙ ВЕРХНИЙ	3
AGMD-3127-1	ПЛАСТИНА ПРИЖИМНАЯ	3
AGMD-3127-3	ПЛАСТИНА ПРИЖИМНАЯ	3
AGMD-312-A-004	ШЛАНГ ДЛЯ РОБОТА В СБОРЕ 6 м	3
AGMD-312-A-203	ШЛАНГ ДЛЯ РОБОТА 12А В СБОРЕ 6 м	3
AGMD-312-F-204	ШЛАНГ ДЛЯ РОБОТА В СБОРЕ AGMD	3
AGMD-3132-2	ФЛАНЕЦ ШЛАНГА FANUC	3
AGMD-3135	5/2-ХОДОВОЙ КЛАПАН G 1/4"	3
AGMD-3152-3	ФЛАНЕЦ ШЛАНГОВЫЙ	3
AGMD-3157-1	ПЛАСТИНА ПРИЖИМНАЯ	3
AGMD-3159	ФЛАНЕЦ ШЛАНГОВЫЙ	3
AGMD-316-14-DC	СОПЛО FF (1,4 мм)	3
AGMD-3162	ФЛАНЕЦ ШЛАНГОВЫЙ	3
AGMD-316-2-DC	ДИСК ДЛЯ AGMD-544*	3

Алфавитно-цифровой указатель

Артикул	Описание	Код наличия
AGMD-3163	ФЛАНЕЦ ДЛЯ УСТАНОВКИ НА РОБОТ-МАНИПУЛЯТОР	3
AGMD-316-3-DC-1	ПЛУНЖЕР КЛАПАНА ДЛЯ AGMD-544	3
AGMD-3172-3	ФЛАНЕЦ ШЛАНГОВЫЙ	3
AGMD-3172-4	ФЛАНЕЦ ШЛАНГОВЫЙ	3
AGMD-3172-5	ФЛАНЕЦ ШЛАНГОВЫЙ	3
AGMD-3173	ПЕРЕХОДНИК ШЛАНГОВЫЙ НЕРЖ. СТАЛЬ 17	3
AGMD-3180-1	ФЛАНЕЦ ДЛЯ УСТАНОВКИ НА РОБОТ-МАНИПУЛЯТОР FANUC P200	3
AGMD-3181-1	КОЛЬЦО ПРОМЕЖУТОЧНОЕ ФЛАНЦЕВОЕ	3
AGMD-3203	ПЛАСТИНА ПЕРЕХОДНАЯ	3
AGMD-321-A-201	ШЛАНГ ДЛЯ РОБОТА В СБОРЕ 3,5 м	3
AGMD-3278	ПЕРЕХОДНИК TWIN HEAD С ЦИРКУЛЯЦИЕЙ	3
AGMD-3278-2	ПЕРЕХОДНИК ДЛЯ УСТАНОВКИ НА РОБОТ-МАНИПУЛЯТОР СУЖАЮЩИЙСЯ ДВОЙНОЙ AGMD	3
AGMD-3278-R-1	ПЕРЕХОДНИК ДЛЯ ДВУХ КРАСКОРАСПЫЛИТЕЛЕЙ СО СБРОСНЫМ КЛАПАНОМ	3
AGMD-3278-R-2	ПЕРЕХОДНИК ДЛЯ ДВУХ КРАСКОРАСПЫЛИТЕЛЕЙ	3
AGMD-3279	ПЕРЕХОДНИК ДЛЯ УСТАНОВКИ НА РОБОТ-МАНИПУЛЯТОР ОДИНОЧНЫЙ	3
AGMD-3279-2	ПЕРЕХОДНИК ДЛЯ КРАСКОРАСПЫЛИТЕЛЯ	3
AGMD-3279-4	ПЕРЕХОДНИК ДЛЯ УСТАНОВКИ НА РОБОТ-МАНИПУЛЯТОР ОДИНОЧНЫЙ	3
AGMD-3279-R-1	ПЕРЕХОДНИК ДЛЯ УСТАНОВКИ НА РОБОТ-МАНИПУЛЯТОР С КЛАПАНОМ	3
AGMD-3279-R2	ПЕРЕХОДНИК ДЛЯ УСТАНОВКИ НА РОБОТ-МАНИПУЛЯТОР	3
AGMD-3279-R-3	ПЕРЕХОДНИК ДЛЯ УСТАНОВКИ НА РОБОТ-МАНИПУЛЯТОР С УДЛИНИТЕЛЕМ ТРП С КЛАПАНОМ	3
AGMD-33	КОМПЛЕКТ ПЕРЕГОРОДКИ ДЛЯ ВЕРСИИ CONVENTIONAL	3
AGMD-330-1	КЛАПАН СБРОСНОЙ	3
AGMD-3320	КЛАПАН 2-КОМПОНЕНТНЫЙ	3
AGMD-3325-21	БЛОК СМЕСИТЕЛЬНЫЙ 2-КОМПОНЕНТНЫЙ, НЕРЖ СТАЛЬ	3
AGMD-3325-22	КРЫШКА СМЕСИТЕЛЬНОГО БЛОКА ЛЕВАЯ, НЕРЖ. СТАЛЬ	3
AGMD-3325-23	КРЫШКА СМЕСИТЕЛЬНОГО БЛОКА ПРАВАЯ, НЕРЖ. СТАЛЬ	3
AGMD-33-K	ПЕРЕГОРОДКА В СБОРЕ С ДЕЛИТЕЛЬНОЙ ПЛАСТИНОЙ	1
AGMD-34	ПЕРЕГОРОДКА В СБОРЕ (ВКЛЮЧАЕТ 2 СЕДЛА)	1
AGMD-346	ПЛАСТИНА ЗАДНЯЯ	1
AGMD-347	ВИНТ	3
AGMD-349	ВИНТ ЦИЛИНДРИЧЕСКИЙ M4x8 STS	3
AGMD-3511	ШЛАНГ В СБОРЕ – 3,5 м	3
AGMD-368	КОЛЬЦО СТОПОРНОЕ ВОЗДУШНОЙ ГОЛОВЫ	2
AGMD-368-1	КОЛЬЦО СТОПОРНОЕ ПЛАСТИКОВОЕ С УПЛОТНЕНИЕМ	3
AGMD-3700-15	БОЛТ	3
AGMD-400	ЧЕХОЛ ДЛЯ РАСПЫЛИТЕЛЯ AGMD	3
AGMD-400274-B	ФИТИНГ ШЛАНГОВЫЙ 2,7 X 4 PART B	3
AGMD-40046	ФИТИНГ ШЛАНГОВЫЙ 4 x 6	3
AGMD-40046-1	ФИТИНГ ШЛАНГОВЫЙ 4 x 6 КРУГЛЫЙ В СБОРЕ	3
AGMD-40046-1STL	ФИТИНГ ШЛАНГОВЫЙ 4x6 КРУГЛЫЙ	3
AGMD-40048	ФИТИНГ ШЛАНГОВЫЙ 4x8 КРУГЛЫЙ	3
AGMD-40068	ФИТИНГ ШЛАНГОВЫЙ 6x8	3
AGMD-40068-1	ФИТИНГ ШЛАНГОВЫЙ 6x8 В СБОРЕ	3
AGMD-400710-1	ФИТИНГ ШЛАНГОВЫЙ 7x10 КРУГЛЫЙ	3
AGMD-40086-1	ФИТИНГ ШЛАНГОВЫЙ 8x6 КРУГЛЫЙ (HZZL)	3
AGMD-405-1	УПЛОТНЕНИЕ	3
AGMD-405-H-C	УПЛОТНЕНИЕ AGMD (СЕРТИФ.)	2
AGMD-405-H-E	УПЛОТНЕНИЕ ИГЛЫ РЕГУЛИРУЕМОЕ	2
AGMD-407	НАПРАВЛЯЮЩАЯ ИГЛЫ	3
AGMD-407-110	ГОЛОВА ВОЗДУШНАЯ	3
AGMD-407-122	ГОЛОВА ВОЗДУШНАЯ	3
AGMD-407-122C	ГОЛОВА ВОЗДУШНАЯ КОЛЬЦО СТОПОРНОЕ СЕРТИФ.	3
AGMD-407-123	КОЛЬЦО ПРИЖИМНОЕ ВОЗДУШНОЙ ГОЛОВЫ	1
AGMD-414274	ФИТИНГ	3
AGMD-41446	ФИТИНГ	3
AGMD-41468	ФИТИНГ	2
AGMD-414710	ФИТИНГ	2
AGMD-414810	ФИТИНГ 8x10 ДЛЯ WS14	3
AGMD-420-E	ИГЛА	1
AGMD-420-FF	ИГЛА	1
AGMD-420-FX	ИГЛА	1
AGMD-420-FZ	ИГЛА	1
AGMD-420-G	ИГЛА	1
AGMD-421-FZ	ИГЛА С ПОКРЫТИЕМ 1,1-1,6 мм	2
AGMD-421-G	ИГЛА С ПОКРЫТИЕМ 0,5-0,7 мм	2
AGMD-422-FZ	ИГЛА ДЛЯ КЕРАМИЧЕСКИХ МАТЕРИАЛОВ 1,1-1,4 мм	2
AGMD-430	КЛАПАН В СБОРЕ С СОЕДИНЕНИЕМ 200-0004	3
AGMD-431-1	ЗАГЛУШКА ГЛУХАЯ	3
AGMD-432	В СБОРЕ	2
AGMD-432-REP	КОМПЛЕКТ ДЛЯ РЕМОНТА И РЕМОНТА AGMD-432	3
AGMD-432-REP-KIT-L	РЕМКОМПЛЕКТ БОЛЬШОЙ ДЛЯ КЛАПАНА AGMD-432	3
AGMD-432-REP-KIT-S	РЕМКОМПЛЕКТ МАЛЫЙ ДЛЯ КЛАПАНА AGMD-432	3
AGMD-436	В СБОРЕ	2
AGMD-436-REP-KIT-L	РЕМКОМПЛЕКТ КЛАПАНА – БОЛЬШОЙ	2

Артикул	Описание	Код наличия
AGMD-436-REP-KIT-S	РЕМКОМПЛЕКТ КЛАПАНА – МАЛЫЙ	3
AGMD-436-TOOL-KIT-S	КОМПЛЕКТ ИНСТРУМЕНТОВ ДЛЯ РЕМОНТА КЛАПАНА – МАЛЫЙ	3
AGMD-4559-797C1	КОМПЛЕКТ ДЛЯ ИСПЫТАНИЯ ВОЗДУШНОЙ ГОЛОВЫ 797C	3
AGMD-46C	ГОЛОВА ВОЗДУШНАЯ СЕРТИФИЦИРОВАННАЯ	2
AGMD-4801	КАБЕЛЬНЫЙ ПУЧОК ДЛЯ AGMD-9-320-AB	3
AGMD-4804	КАБЕЛЬНЫЙ ПУЧОК ДЛЯ AGMD-9-620-2K	3
AGMD-4C	ГОЛОВА ВОЗДУШНАЯ (СЕРТИФИЦИРОВАННАЯ)	3
AGMD-5000-12	ПЕРЕХОДНИК, ВЕРХНЯЯ ЧАСТЬ	3
AGMD-514E-797C	КРАСКОРАСПЫЛИТЕЛЬ АВТОМАТИЧЕСКИЙ / ВОЗДУШНАЯ ГОЛОВА	3
AGMD-514FF-765C	КРАСКОРАСПЫЛИТЕЛЬ АВТОМАТИЧЕСКИЙ / ВОЗДУШНАЯ ГОЛОВА	3
AGMD-514FF-797C	КРАСКОРАСПЫЛИТЕЛЬ АВТОМАТИЧЕСКИЙ / ВОЗДУШНАЯ ГОЛОВА	3
AGMD-514FF-797CS	КРАСКОРАСПЫЛИТЕЛЬ АВТОМАТИЧЕСКИЙ / ВОЗДУШНАЯ ГОЛОВА	3
AGMD-514FX-765C	КРАСКОРАСПЫЛИТЕЛЬ АВТОМАТИЧЕСКИЙ / ВОЗДУШНАЯ ГОЛОВА	3
AGMD-514FX-797C	КРАСКОРАСПЫЛИТЕЛЬ АВТОМАТИЧЕСКИЙ / ВОЗДУШНАЯ ГОЛОВА	3
AGMD-514FX-797CS	КРАСКОРАСПЫЛИТЕЛЬ АВТОМАТИЧЕСКИЙ / ВОЗДУШНАЯ ГОЛОВА	3
AGMD-514FZ-765C	КРАСКОРАСПЫЛИТЕЛЬ АВТОМАТИЧЕСКИЙ / ВОЗДУШНАЯ ГОЛОВА	3
AGMD-514FZ-797C	КРАСКОРАСПЫЛИТЕЛЬ АВТОМАТИЧЕСКИЙ / ВОЗДУШНАЯ ГОЛОВА	3
AGMD-514G-765C	КРАСКОРАСПЫЛИТЕЛЬ АВТОМАТИЧЕСКИЙ CONVENTIONAL	3
AGMD-514G-797C	КРАСКОРАСПЫЛИТЕЛЬ АВТОМАТИЧЕСКИЙ / ВОЗДУШНАЯ ГОЛОВА	3
AGMD-514UFF-797C	КРАСКОРАСПЫЛИТЕЛЬ АВТОМАТИЧЕСКИЙ / ВОЗДУШНАЯ ГОЛОВА С ЦИРКУЛЯЦИЕЙ	3
AGMD-514UFF-797CS	КРАСКОРАСПЫЛИТЕЛЬ АВТОМАТИЧЕСКИЙ / ВОЗДУШНАЯ ГОЛОВА С ЦИРКУЛЯЦИЕЙ	3
AGMD-514UFW-797C	КРАСКОРАСПЫЛИТЕЛЬ АВТОМАТИЧЕСКИЙ / ВОЗДУШНАЯ ГОЛОВА С ЦИРКУЛЯЦИЕЙ	3
AGMD-514UFX-765C	КРАСКОРАСПЫЛИТЕЛЬ АВТОМАТИЧЕСКИЙ / ВОЗДУШНАЯ ГОЛОВА С ЦИРКУЛЯЦИЕЙ	3
AGMD-514UFX-797C	КРАСКОРАСПЫЛИТЕЛЬ АВТОМАТИЧЕСКИЙ / ВОЗДУШНАЯ ГОЛОВА С ЦИРКУЛЯЦИЕЙ	3
AGMD-515-11-4C	КРАСКОРАСПЫЛИТЕЛЬ АВТОМАТИЧЕСКИЙ TRANSTECH	3
AGMD-515FF-122C	КРАСКОРАСПЫЛИТЕЛЬ АВТОМАТИЧЕСКИЙ TRANSTECH	3
AGMD-515FF-46C	AUTO HVLP SPRAY GUN/AIRCAP	3
AGMD-515FX-122C	КРАСКОРАСПЫЛИТЕЛЬ АВТОМАТИЧЕСКИЙ / ВОЗДУШНАЯ ГОЛОВА HVLP	3
AGMD-515FX-46C	КРАСКОРАСПЫЛИТЕЛЬ АВТОМАТИЧЕСКИЙ / ВОЗДУШНАЯ ГОЛОВА HVLP	3
AGMD-515G-46C	КРАСКОРАСПЫЛИТЕЛЬ АВТОМАТИЧЕСКИЙ / ВОЗДУШНАЯ ГОЛОВА HVLP	3
AGMD-515H-122C	КРАСКОРАСПЫЛИТЕЛЬ АВТОМАТИЧЕСКИЙ / ВОЗДУШНАЯ ГОЛОВА HVLP	3
AGMD-515H-46C	КРАСКОРАСПЫЛИТЕЛЬ АВТОМАТИЧЕСКИЙ / ВОЗДУШНАЯ ГОЛОВА HVLP	3
AGMD-515UFF-123	КРАСКОРАСПЫЛИТЕЛЬ АВТОМАТИЧЕСКИЙ С ЦИРКУЛЯЦИЕЙ 1.4	3
AGMD-515UG-46C	КРАСКОРАСПЫЛИТЕЛЬ АВТОМАТИЧЕСКИЙ TRANSTECH С ЦИРКУЛЯЦИЕЙ	3
AGMD-534FF	КРАСКОРАСПЫЛИТЕЛЬ АВТОМАТИЧЕСКИЙ (FLDR)	3
AGMD-544UFF-1	КРАСКОРАСПЫЛИТЕЛЬ АВТОМАТИЧЕСКИЙ	3
AGMD-5500-11	БЛОК СМЕНЫ ЦВЕТА	3
AGMD-5500-AB	ПЕРЕХОДНИК ДЛЯ 5 КЛАПАНОВ АВ	3
AGMD-65-1	ПРОКЛАДКА	1
AGMD-65-DC	УПЛОТНЕНИЕ	3
AGMD-705	ГОЛОВА ВОЗДУШНАЯ	2
AGMD-7100-2K	ПЕРЕХОДНИК ДВУХКОМПОНЕНТНЫЙ ДЛЯ УСТАНОВКИ НА РОБОТ-МАНИПУЛЯТОР С 7 КЛАПАНАМИ	3
AGMD-765C	ГОЛОВА ВОЗДУШНАЯ (СЕРТИФИЦИРОВАННАЯ)	2
AGMD-765CS	КОМПЛЕКТ КРЫШКИ И СТОПОРНОГО КОЛЬЦА В СБОРЕ	2
AGMD-77	КОЛЬЦО УПЛОТНИТЕЛЬНОЕ	3
AGMD-770	ГОЛОВА ВОЗДУШНАЯ	3
AGMD-777	ГОЛОВА ВОЗДУШНАЯ	2
AGMD-797C	ГОЛОВА ВОЗДУШНАЯ (СЕРТИФИЦИРОВАННАЯ)	3
AGMD-797CS	ГОЛОВА ВОЗДУШНАЯ КОЛЬЦО (СЕРТИФИЦИРОВАННАЯ)	2
AGMD-797-TEST	ТЕСТОВАЯ ГОЛОВКА	3
AGMD-801	ШЛАНГ В СБОРЕ	3
AGMD-802	ШЛАНГ В СБОРЕ	3
AGMD-81	МЕМБРАНА	3
AGMD-811	ФЛАНЕЦ ШЛАНГОВЫЙ	3
AGMD-812	ПЛАСТИНА	3
AGMD-813	ВТУЛКА ШЛАНГОВАЯ 4x6	3
AGMD-814	ШТУЦЕР ШЛАНГОВЫЙ	3
AGMD-815	ЗАГЛУШКА ГЛУХАЯ ШЛАНГОВАЯ	3
AGMD-816	ШТУЦЕР ШЛАНГОВЫЙ 2,7x4	3
AGMD-817	ШТУЦЕР ШЛАНГОВЫЙ 6 x 8	3
AGMD-82	УПЛОТНЕНИЕ ИГЛЫ	3
AGMD-83	ГАЙКА	3
AGMD-84	ПРУЖИНА	3
AGMD-90HV	ГОЛОВА ВОЗДУШНАЯ В.Р. ПОВОРОТНАЯ	3
AGMD-93-K5	КОЛЬЦО УПЛОТНИТЕЛЬНОЕ (5 шт.)	1
AGMD-94	КОЛЬЦО УПЛОТНИТЕЛЬНОЕ 3,5 x 1,5 V1980	2
AGMD-95	КОЛЬЦО УПЛОТНИТЕЛЬНОЕ V1 980 G 8x1	2
AGMD-9-540-2K	ПЕРЕХОДНИК ДЛЯ УСТАНОВКИ НА РОБОТ-МАНИПУЛЯТОР С 5 ВПУСКНЫМИ И 4 ВЫПУСКНЫМИ КЛАПАНАМИ	3
AGMD-9-620-2K	ПЕРЕХОДНИК ДЛЯ УСТАНОВКИ НА РОБОТ-МАНИПУЛЯТОР С 6 ВПУСКНЫМИ И 2 ВЫПУСКНЫМИ КЛАПАНАМИ	3
AGMD-98	КОЛЬЦО УПЛОТНИТЕЛЬНОЕ VITON EXTREME	2
AGMDPRO-102-C3C-K	ГОЛОВКА ВОЗДУШНАЯ AGMDPRO CONV СЕРТИФ.	1
AGMDPRO-102-C3-T	ГОЛОВКА ВОЗДУШНАЯ ТЕСТОВАЯ AGMDPRO C3	3
AGMDPRO-102-C765C-K	ГОЛОВКА ВОЗДУШНАЯ AGMDPRO CONV СЕРТИФ.	1

* В настоящее время доступно, но рассматривается вопрос о снятии с производства

** Снято с производства – будет недоступно по мере исчерпания запасов

1. Товары, обычно доступные для отправки в течение 48 часов

2. Товары в ограниченном количестве, доступные для отправки в течение 48 часов

3. Товары, приобретаемые или изготавливаемые на заказ

Артикул	Описание	Код наличия
AGMDPRO-102-C797C-K	ГОЛОВКА ВОЗДУШНАЯ AGMDPRO CONV СЕРТИФ.	1
AGMDPRO-102-HV30C-K	ГОЛОВКА ВОЗДУШНАЯ AGMDPRO HVLP СЕРТИФ.	1
AGMDPRO-102-HV30-T	ГОЛОВКА ВОЗДУШНАЯ ТЕСТОВАЯ AGMDPRO HV30	3
AGMDPRO-102-R40-K	ГОЛОВА ВОЗДУШНАЯ СО СТОПОРНЫМ КОЛЬЦОМ R40	1
AGMDPRO-102-R40-T	ГОЛОВКА ВОЗДУШНАЯ ТЕСТОВАЯ AGMDPRO R40	3
AGMDPRO-102-TE30C-K	ГОЛОВКА ВОЗДУШНАЯ AGMDPRO TT СЕРТИФ.	1
AGMDPRO-102-TE30-T	ГОЛОВКА ВОЗДУШНАЯ ТЕСТОВАЯ AGMDPRO TE30	3
AGMDPRO-102-TE40C-K	ГОЛОВКА ВОЗДУШНАЯ AGMDPRO TT СЕРТИФ.	1
AGMD-PRO-102-TE40SC-K	ГОЛОВКА ВОЗДУШНАЯ AGMDPRO СЕРТИФ.	2
AGMDPRO-102-TE40S-T	ГОЛОВКА ВОЗДУШНАЯ ТЕСТОВАЯ AGMDPRO TE40S	3
AGMDPRO-102-TE40-T	ГОЛОВКА ВОЗДУШНАЯ ТЕСТОВАЯ AGMDPRO TE40	3
AGMDPRO-102-TE50C-K	ГОЛОВКА ВОЗДУШНАЯ AGMDPRO TT СЕРТИФ.	1
AGMDPRO-102-TE50-T	ГОЛОВКА ВОЗДУШНАЯ ТЕСТОВАЯ AGMDPRO TE50	3
AGMDPRO-10-K4	ВИНТ КОЛПАЧКОВЫЙ (4 шт.)	1
AGMDPRO-11-1-K	КОМПЛЕКТ ДЕЛИТЕЛЬНОЙ РАСПЫЛИТЕЛЬНОЙ ГОЛОВКИ	1
AGMDPRO-1-1-C-K	КОМПЛЕКТ РАСПЫЛИТЕЛЬНОЙ ГОЛОВКИ CONVENTIONAL	1
AGMDPRO-1-1-C-U-K	КОМПЛЕКТ РАСПЫЛИТЕЛЬНОЙ ГОЛОВКИ CONVENTIONAL С ЦИРКУЛЯЦИЕЙ	1
AGMDPRO-1-1-K	КОМПЛЕКТ РАСПЫЛИТЕЛЬНОЙ ГОЛОВКИ	1
AGMDPRO-1-1-U-K	ГОЛОВКА РАСПЫЛИТЕЛЬНАЯ – С ЦИРКУЛЯЦИЕЙ	1
AGMDPRO-12-BK-K	ПЛАСТИНА ТОРЦЕВАЯ	3
AGMDPRO-12-K	ПЛАСТИНА ТОРЦЕВАЯ	1
AGMDPRO-13-K	КРЫШКА ТОРЦЕВАЯ В СБОРЕ	1
AGMDPRO-205-085-K	СОПЛО МАТЕРИАЛЬНОЕ 0,85 мм CONV (AGMDPRO)	1
AGMDPRO-205-10-K	СОПЛО МАТЕРИАЛЬНОЕ 1 мм CONV (AGMDPRO)	1
AGMDPRO-205-12-K	СОПЛО МАТЕРИАЛЬНОЕ 1,2 мм CONV (AGMDPRO)	1
AGMDPRO-205-14-K	СОПЛО МАТЕРИАЛЬНОЕ 1,4 мм CONV (AGMDPRO)	1
AGMDPRO-29X-K5	КОЛЬЦО УПЛОТНИТЕЛЬНОЕ EXTREME (5 шт.)	1
AGMDPRO-2-BK-K	КОРПУС ЧЕРНЫЙ	3
AGMDPRO-2-GR-K	КОРПУС КРАСКОРАСПЫЛИТЕЛЯ ЗЕЛЕНый	1
AGMDPRO-2-K	КОРПУС	1
AGMDPRO-301-05-07-K	ИГЛА МАТЕРИАЛЬНАЯ – НЕРЖ. СТАЛЬ (AGMDPRO)	1
AGMD-PRO-301-085-10-K	ИГЛА МАТЕРИАЛЬНАЯ – НЕРЖ. СТАЛЬ (AGMDPRO)	1
AGMDPRO-301-12-14-K	ИГЛА МАТЕРИАЛЬНАЯ – НЕРЖ. СТАЛЬ (AGMDPRO)	1
AGMDPRO-301-16-18-K	ИГЛА МАТЕРИАЛЬНАЯ – НЕРЖ. СТАЛЬ (AGMDPRO)	1
AGMDPRO-301-20-22-K	ИГЛА МАТЕРИАЛЬНАЯ – НЕРЖ. СТАЛЬ (AGMDPRO)	1
AGMD-PRO-301N-05-07-K	ИГЛА МАТЕРИАЛЬНАЯ ЗАКАЛЕННАЯ (AGMDPRO)	1
AGMD-PRO-301N-08510-K	ИГЛА МАТЕРИАЛЬНАЯ ЗАКАЛЕННАЯ (AGMDPRO)	1
AGMDPRO-301N-12-14-K	ИГЛА МАТЕРИАЛЬНАЯ ЗАКАЛЕННАЯ (AGMDPRO)	1
AGMDPRO-301N-16-18-K	ИГЛА МАТЕРИАЛЬНАЯ ЗАКАЛЕННАЯ (AGMDPRO)	1
AGMD-PRO-301N-20-22-K	ИГЛА МАТЕРИАЛЬНАЯ ЗАКАЛЕННАЯ (AGMDPRO)	1
AGMD-PRO-301P-05-07-K	ИГЛА С ПЛАСТИКОВЫМ НАКОНЕЧНИКОМ (AGMDPRO)	1
AGMD-PRO-301P-08510-K	ИГЛА С ПЛАСТИКОВЫМ НАКОНЕЧНИКОМ (AGMDPRO)	1
AGMDPRO-301P-12-14-K	ИГЛА С ПЛАСТИКОВЫМ НАКОНЕЧНИКОМ (AGMDPRO)	1
AGMDPRO-402-K	КОМПЛЕКТ ПРОМЕЖУТОЧНОЙ ПЛАСТИНЫ В СБОРЕ	1
AGMDPRO-402KZ-K	КОМПЛЕКТ ПРОМЕЖУТОЧНОЙ ПЛАСТИНЫ В СБОРЕ	3
AGMDPRO-403-K	МОНТАЖНЫЙ КОМПЛЕКТ ПЕРЕХОДНИКА ДЛЯ УСТАНОВКИ НА МАШИННОЕ ОБОРУДОВАНИЕ	1
AGMDPRO-403-R-K	ПЕРЕХОДНИК ДЛЯ УСТАНОВКИ НА МАШИННОЕ ОБОРУДОВАНИЕ PRO В СБОРЕ СО СБРОННЫМ КЛАПАНОМ	3
AGMDPRO-404-K	МОНТАЖНЫЙ КОМПЛЕКТ ПОРШНЯ	1
AGMDPRO-405-K	МОНТАЖНЫЙ КОМПЛЕКТ ПРУЖИНЫ	1
AGMDPRO-406-K	КОМПЛЕКТ КУЛАЧКА	1
AGMDPRO-407-K	МОНТАЖНЫЙ КОМПЛЕКТ РЕГУЛИРУЕМОГО УПЛОТНЕНИЯ ДЛЯ УФ-ОТВЕРЖДАЕМЫХ МАТЕРИАЛОВ	2
AGMDPRO-408-K	КОЛЬЦО СТОПОРНОЕ В СБОРЕ	1
AGMDPRO-409-K	МОНТАЖНЫЙ КОМПЛЕКТ ПЕРЕХОДНИКА МАТЕРИАЛЬНОГО РЕГУЛЯТОРА ДЛЯ УСТАНОВКИ НА МАШИННОЕ ОБОРУДОВАНИЕ	3
AGMDPRO-52-K2	ТРУБКА ВОЗДУШНАЯ (2 шт.)	1
AGMDPRO-8-K5	УПЛОТНЕНИЕ (5 шт.)	1
AGMDPRO-9-K2	ПРОКЛАДКА ГОЛОВЫ (2 шт.)	1
AGMDPRO-C3-05-UV	КРАСКОРАСПЫЛИТЕЛЬ АВТОМАТИЧЕСКИЙ CONV.	3
AGMDPRO-C3-07	КРАСКОРАСПЫЛИТЕЛЬ АВТОМАТИЧЕСКИЙ CONV.	1
AGMDPRO-C3-07-UV	КРАСКОРАСПЫЛИТЕЛЬ АВТОМАТИЧЕСКИЙ CONV.	3
AGMDPRO-C3-085	КРАСКОРАСПЫЛИТЕЛЬ АВТОМАТИЧЕСКИЙ CONV.	1
AGMDPRO-C3-10	КРАСКОРАСПЫЛИТЕЛЬ АВТОМАТИЧЕСКИЙ CONV.	1
AGMDPRO-C3-12	КРАСКОРАСПЫЛИТЕЛЬ АВТОМАТИЧЕСКИЙ CONV.	1
AGMDPRO-C3-14	КРАСКОРАСПЫЛИТЕЛЬ АВТОМАТИЧЕСКИЙ CONV.	1
AGMDPRO-C3-14P	КРАСКОРАСПЫЛИТЕЛЬ АВТОМАТИЧЕСКИЙ CONV.	1
AGMDPRO-C3-18	КРАСКОРАСПЫЛИТЕЛЬ АВТОМАТИЧЕСКИЙ CONV.	1
AGMD-PROC-C705-05-UV	КРАСКОРАСПЫЛИТЕЛЬ АВТОМАТИЧЕСКИЙ CONVENTIONAL	1
AGMDPROC-C765-14	КРАСКОРАСПЫЛИТЕЛЬ АВТОМАТИЧЕСКИЙ CONVENTIONAL	1
AGMDPROC-C797-05	КРАСКОРАСПЫЛИТЕЛЬ АВТОМАТИЧЕСКИЙ CONVENTIONAL	1
AGMD-PROC-C797-05-UV	КРАСКОРАСПЫЛИТЕЛЬ АВТОМАТИЧЕСКИЙ CONVENTIONAL	1
AGMDPROC-C797-07	КРАСКОРАСПЫЛИТЕЛЬ АВТОМАТИЧЕСКИЙ CONVENTIONAL	1
AGMDPROC-C797-11	КРАСКОРАСПЫЛИТЕЛЬ АВТОМАТИЧЕСКИЙ CONVENTIONAL	1

Артикул	Описание	Код наличия
AGMDPROC-C797-11P	КРАСКОРАСПЫЛИТЕЛЬ АВТОМАТИЧЕСКИЙ CONVENTIONAL	1
AGMDPROC-C797-12	КРАСКОРАСПЫЛИТЕЛЬ АВТОМАТИЧЕСКИЙ CONVENTIONAL	1
AGMDPROC-C797-12P	КРАСКОРАСПЫЛИТЕЛЬ АВТОМАТИЧЕСКИЙ CONVENTIONAL	1
AGMDPROC-C797-14	КРАСКОРАСПЫЛИТЕЛЬ АВТОМАТИЧЕСКИЙ CONVENTIONAL	1
AGMDPROC-C797-14	КРАСКОРАСПЫЛИТЕЛЬ АВТОМАТИЧЕСКИЙ CONVENTIONAL	1
AGMDPROCU-C797-14	КРАСКОРАСПЫЛИТЕЛЬ АВТОМАТИЧЕСКИЙ CONVENTIONAL С ЦИРКУЛЯЦИЕЙ	1
AGMDPROG-TE20-14	КРАСКОРАСПЫЛИТЕЛЬ АВТОМАТИЧЕСКИЙ С ВЕРХНИМ БАЧКОМ HIGH EFFICIENCY	1
AGMDPROG-TE20-16	КРАСКОРАСПЫЛИТЕЛЬ АВТОМАТИЧЕСКИЙ С ВЕРХНИМ БАЧКОМ HIGH EFFICIENCY	1
AGMDPRO-HV30-085	КРАСКОРАСПЫЛИТЕЛЬ АВТОМАТИЧЕСКИЙ HIGH EFFICIENCY	1
AGMDPRO-HV30-10	КРАСКОРАСПЫЛИТЕЛЬ АВТОМАТИЧЕСКИЙ HIGH EFFICIENCY	1
AGMDPRO-HV30-12	КРАСКОРАСПЫЛИТЕЛЬ АВТОМАТИЧЕСКИЙ HIGH EFFICIENCY	1
AGMDPRO-HV30-14	КРАСКОРАСПЫЛИТЕЛЬ АВТОМАТИЧЕСКИЙ HIGH EFFICIENCY	1
AGMDPRO-R40-05	КРАСКОРАСПЫЛИТЕЛЬ АВТОМАТИЧЕСКИЙ TRANSTECH	1
AGMDPRO-R40-10	КРАСКОРАСПЫЛИТЕЛЬ АВТОМАТИЧЕСКИЙ TRANSTECH	1
AGMDPRO-R40-10P	КРАСКОРАСПЫЛИТЕЛЬ АВТОМАТИЧЕСКИЙ TRANSTECH	1
AGMDPRO-R40-12P	КРАСКОРАСПЫЛИТЕЛЬ АВТОМАТИЧЕСКИЙ TRANSTECH	1
AGMDPRO-R40-14P	КРАСКОРАСПЫЛИТЕЛЬ АВТОМАТИЧЕСКИЙ TRANSTECH	1
AGMDPRO-TE30-07	КРАСКОРАСПЫЛИТЕЛЬ АВТОМАТИЧЕСКИЙ HIGH EFFICIENCY	1
AGMDPRO-TE30-07-UV	КРАСКОРАСПЫЛИТЕЛЬ АВТОМАТИЧЕСКИЙ HIGH EFFICIENCY	3
AGMDPRO-TE30-085	КРАСКОРАСПЫЛИТЕЛЬ АВТОМАТИЧЕСКИЙ HIGH EFFICIENCY	1
AGMDPRO-TE30-085P	КРАСКОРАСПЫЛИТЕЛЬ АВТОМАТИЧЕСКИЙ HIGH EFFICIENCY	1
AGMDPRO-TE30-10	КРАСКОРАСПЫЛИТЕЛЬ АВТОМАТИЧЕСКИЙ HIGH EFFICIENCY	1
AGMDPRO-TE30-10P	КРАСКОРАСПЫЛИТЕЛЬ АВТОМАТИЧЕСКИЙ HIGH EFFICIENCY	1
AGMDPRO-TE30-10-UV	КРАСКОРАСПЫЛИТЕЛЬ АВТОМАТИЧЕСКИЙ HIGH EFFICIENCY	3
AGMDPRO-TE30-12	КРАСКОРАСПЫЛИТЕЛЬ АВТОМАТИЧЕСКИЙ HIGH EFFICIENCY	1
AGMDPRO-TE30-12P	КРАСКОРАСПЫЛИТЕЛЬ АВТОМАТИЧЕСКИЙ HIGH EFFICIENCY	1
AGMDPRO-TE30-12-UV	КРАСКОРАСПЫЛИТЕЛЬ АВТОМАТИЧЕСКИЙ HIGH EFFICIENCY	3
AGMDPRO-TE30-14	КРАСКОРАСПЫЛИТЕЛЬ АВТОМАТИЧЕСКИЙ HIGH EFFICIENCY	1
AGMDPRO-TE30-14P	КРАСКОРАСПЫЛИТЕЛЬ АВТОМАТИЧЕСКИЙ HIGH EFFICIENCY	1
AGMDPRO-TE40-05	КРАСКОРАСПЫЛИТЕЛЬ АВТОМАТИЧЕСКИЙ HIGH EFFICIENCY	1
AGMDPRO-TE40-07	КРАСКОРАСПЫЛИТЕЛЬ АВТОМАТИЧЕСКИЙ HIGH EFFICIENCY	1
AGMDPRO-TE40-085	КРАСКОРАСПЫЛИТЕЛЬ АВТОМАТИЧЕСКИЙ HIGH EFFICIENCY	1
AGMDPRO-TE40-085P	КРАСКОРАСПЫЛИТЕЛЬ АВТОМАТИЧЕСКИЙ HIGH EFFICIENCY	1
AGMD-PRO-TE40-085P-UV	КРАСКОРАСПЫЛИТЕЛЬ АВТОМАТИЧЕСКИЙ HIGH EFFICIENCY	3
AGMD-PRO-TE40-085-UV	КРАСКОРАСПЫЛИТЕЛЬ АВТОМАТИЧЕСКИЙ HIGH EFFICIENCY	3
AGMDPRO-TE40-10	КРАСКОРАСПЫЛИТЕЛЬ АВТОМАТИЧЕСКИЙ HIGH EFFICIENCY	1
AGMDPRO-TE40-10P	КРАСКОРАСПЫЛИТЕЛЬ АВТОМАТИЧЕСКИЙ HIGH EFFICIENCY	1
AGMDPRO-TE40-10-UV	КРАСКОРАСПЫЛИТЕЛЬ АВТОМАТИЧЕСКИЙ HIGH EFFICIENCY	3
AGMDPRO-TE40-12	КРАСКОРАСПЫЛИТЕЛЬ АВТОМАТИЧЕСКИЙ HIGH EFFICIENCY	1
AGMDPRO-TE40-12P	КРАСКОРАСПЫЛИТЕЛЬ АВТОМАТИЧЕСКИЙ HIGH EFFICIENCY	1
AGMDPRO-TE40-14	КРАСКОРАСПЫЛИТЕЛЬ АВТОМАТИЧЕСКИЙ HIGH EFFICIENCY	1
AGMDPRO-TE40-14P	AGMDPRO-TE40-14P КРАСКОРАСПЫЛИТЕЛЬ АВТОМАТИЧЕСКИЙ HIGH EFFICIENCY	1
AGMDPRO-TE40-16	КРАСКОРАСПЫЛИТЕЛЬ АВТОМАТИЧЕСКИЙ HIGH EFFICIENCY	1
AGMDPRO-TE40-18	КРАСКОРАСПЫЛИТЕЛЬ АВТОМАТИЧЕСКИЙ HIGH EFFICIENCY	1
AGMDPRO-TE40S-07	КРАСКОРАСПЫЛИТЕЛЬ АВТОМАТИЧЕСКИЙ HIGH EFFICIENCY	1
AGMDPRO-TE40S-085	КРАСКОРАСПЫЛИТЕЛЬ АВТОМАТИЧЕСКИЙ HIGH EFFICIENCY	1
AGMDPRO-TE40S-085P	КРАСКОРАСПЫЛИТЕЛЬ АВТОМАТИЧЕСКИЙ HIGH EFFICIENCY	1
AGMDPRO-TE40S-12	КРАСКОРАСПЫЛИТЕЛЬ АВТОМАТИЧЕСКИЙ HIGH EFFICIENCY	1
AGMDPRO-TE40S-14	КРАСКОРАСПЫЛИТЕЛЬ АВТОМАТИЧЕСКИЙ HIGH EFFICIENCY	1
AGMDPRO-TE40S-14P	КРАСКОРАСПЫЛИТЕЛЬ АВТОМАТИЧЕСКИЙ HIGH EFFICIENCY	1
AGMDPRO-TE50-085	КРАСКОРАСПЫЛИТЕЛЬ АВТОМАТИЧЕСКИЙ HIGH EFFICIENCY	1
AGMDPRO-TE50-085P	КРАСКОРАСПЫЛИТЕЛЬ АВТОМАТИЧЕСКИЙ HIGH EFFICIENCY	1
AGMDPRO-TE50-10	КРАСКОРАСПЫЛИТЕЛЬ АВТОМАТИЧЕСКИЙ HIGH EFFICIENCY	1
AGMDPRO-TE50-10P	КРАСКОРАСПЫЛИТЕЛЬ АВТОМАТИЧЕСКИЙ HIGH EFFICIENCY	1
AGMDPRO-TE50-12	КРАСКОРАСПЫЛИТЕЛЬ АВТОМАТИЧЕСКИЙ HIGH EFFICIENCY	1
AGMDPRO-TE50-12P	КРАСКОРАСПЫЛИТЕЛЬ АВТОМАТИЧЕСКИЙ HIGH EFFICIENCY	1
AGMDPRO-TE50-14	КРАСКОРАСПЫЛИТЕЛЬ АВТОМАТИЧЕСКИЙ HIGH EFFICIENCY	1
AGMDPRO-TE50-14P	КРАСКОРАСПЫЛИТЕЛЬ АВТОМАТИЧЕСКИЙ HIGH EFFICIENCY	1
AGMDPRO-TE50-18	КРАСКОРАСПЫЛИТЕЛЬ АВТОМАТИЧЕСКИЙ HIGH EFFICIENCY	1
AGMDPROU-C3-05	КРАСКОРАСПЫЛИТЕЛЬ AGMDPRO С ЦИРКУЛЯЦИЕЙ CONV.	1
AGMDPROU-C3-085	КРАСКОРАСПЫЛИТЕЛЬ AGMDPRO С ЦИРКУЛЯЦИЕЙ CONV.	1
AGMDPROU-C3-10	КРАСКОРАСПЫЛИТЕЛЬ AGMDPRO С ЦИРКУЛЯЦИЕЙ CONV.	1
AGMDPROU-C3-12P	КРАСКОРАСПЫЛИТЕЛЬ AGMDPRO С ЦИРКУЛЯЦИЕЙ CONV.	1
AGMDPROU-C3-14	КРАСКОРАСПЫЛИТЕЛЬ AGMDPRO С ЦИРКУЛЯЦИЕЙ CONV.	1
AGMDPROU-C3-18	КРАСКОРАСПЫЛИТЕЛЬ AGMDPRO С ЦИРКУЛЯЦИЕЙ CONV.	1
AGMDPROU-HV30-085	КРАСКОРАСПЫЛИТЕЛЬ С ЦИРКУЛЯЦИЕЙ HIGH EFFICIENCY	1
AGMDPROU-TE30-085	КРАСКОРАСПЫЛИТЕЛЬ С ЦИРКУЛЯЦИЕЙ HIGH EFFICIENCY	1
AGMDPROU-TE30-085	КРАСКОРАСПЫЛИТЕЛЬ С ЦИРКУЛЯЦИЕЙ HIGH EFFICIENCY	1
AGMDPROU-TE30-085P	КРАСКОРАСПЫЛИТЕЛЬ С ЦИРКУЛЯЦИЕЙ HIGH EFFICIENCY	1
AGMDPROU-TE30-10	КРАСКОРАСПЫЛИТЕЛЬ С ЦИРКУЛЯЦИЕЙ HIGH EFFICIENCY	1
AGMDPROU-TE30-10P	КРАСКОРАСПЫЛИТЕЛЬ С ЦИРКУЛЯЦИЕЙ HIGH EFFICIENCY	1
AGMDPROU-TE30-12	КРАСКОРАСПЫЛИТЕЛЬ С ЦИРКУЛЯЦИЕЙ HIGH EFFICIENCY	1
AGMDPROU-TE30-12P	КРАСКОРАСПЫЛИТЕЛЬ С ЦИРКУЛЯЦИЕЙ HIGH EFFICIENCY	1
AGMDPROU-TE30-14	КРАСКОРАСПЫЛИТЕЛЬ С ЦИРКУЛЯЦИЕЙ HIGH EFFICIENCY	1

Алфавитно-цифровой указатель

Артикул	Описание	Код наличия
AGMDPROU-TE30-14P	КРАСКОРАСПЫЛИТЕЛЬ С ЦИРКУЛЯЦИЕЙ HIGH EFFICIENCY	1
AGMDPROU-TE40-07	КРАСКОРАСПЫЛИТЕЛЬ С ЦИРКУЛЯЦИЕЙ HIGH EFFICIENCY	1
AGMD-PROU-TE40-07-UV	КРАСКОРАСПЫЛИТЕЛЬ АВТОМАТИЧЕСКИЙ HIGH EFFICIENCY	3
AGMDPROU-TE40-085	КРАСКОРАСПЫЛИТЕЛЬ С ЦИРКУЛЯЦИЕЙ HIGH EFFICIENCY	1
AGMDPROU-TE40-085P	КРАСКОРАСПЫЛИТЕЛЬ С ЦИРКУЛЯЦИЕЙ HIGH EFFICIENCY	1
AGMDPROU-TE40-10	КРАСКОРАСПЫЛИТЕЛЬ С ЦИРКУЛЯЦИЕЙ HIGH EFFICIENCY	1
AGMDPROU-TE40-10P	КРАСКОРАСПЫЛИТЕЛЬ С ЦИРКУЛЯЦИЕЙ HIGH EFFICIENCY	1
AGMDPROU-TE40-12	КРАСКОРАСПЫЛИТЕЛЬ С ЦИРКУЛЯЦИЕЙ HIGH EFFICIENCY	1
AGMDPROU-TE40-12P	КРАСКОРАСПЫЛИТЕЛЬ С ЦИРКУЛЯЦИЕЙ HIGH EFFICIENCY	1
AGMDPROU-TE40-14	КРАСКОРАСПЫЛИТЕЛЬ С ЦИРКУЛЯЦИЕЙ HIGH EFFICIENCY	1
AGMDPROU-TE40-14P	КРАСКОРАСПЫЛИТЕЛЬ С ЦИРКУЛЯЦИЕЙ HIGH EFFICIENCY	1
AGMDPROU-TE40-18	КРАСКОРАСПЫЛИТЕЛЬ С ЦИРКУЛЯЦИЕЙ HIGH EFFICIENCY	1
AGMDPROU-TE40S-05	КРАСКОРАСПЫЛИТЕЛЬ С ЦИРКУЛЯЦИЕЙ HIGH EFFICIENCY	1
AGMDPROU-TE50-085	КРАСКОРАСПЫЛИТЕЛЬ С ЦИРКУЛЯЦИЕЙ HIGH EFFICIENCY	1
AGMDPROU-TE50-085P	КРАСКОРАСПЫЛИТЕЛЬ С ЦИРКУЛЯЦИЕЙ HIGH EFFICIENCY	1
AGMDPROU-TE50-10	КРАСКОРАСПЫЛИТЕЛЬ С ЦИРКУЛЯЦИЕЙ HIGH EFFICIENCY	1
AGMDPROU-TE50-10P	КРАСКОРАСПЫЛИТЕЛЬ С ЦИРКУЛЯЦИЕЙ HIGH EFFICIENCY	1
AGMDPROU-TE50-12	КРАСКОРАСПЫЛИТЕЛЬ С ЦИРКУЛЯЦИЕЙ HIGH EFFICIENCY	1
AGMDPROU-TE50-12P	КРАСКОРАСПЫЛИТЕЛЬ С ЦИРКУЛЯЦИЕЙ HIGH EFFICIENCY	1
AGMDPROU-TE50-14	КРАСКОРАСПЫЛИТЕЛЬ С ЦИРКУЛЯЦИЕЙ HIGH EFFICIENCY	1
AGMDPROU-TE50-14P	КРАСКОРАСПЫЛИТЕЛЬ С ЦИРКУЛЯЦИЕЙ HIGH EFFICIENCY	1
AGMDPRO-V40-12	КРАСКОРАСПЫЛИТЕЛЬ АВТОМАТИЧЕСКИЙ VORTEX	2
AGMDPRO-V40-14	КРАСКОРАСПЫЛИТЕЛЬ АВТОМАТИЧЕСКИЙ VORTEX	2
AGMDPRO-V40-16	КРАСКОРАСПЫЛИТЕЛЬ АВТОМАТИЧЕСКИЙ VORTEX	2
AGMDPRO-V40-18	КРАСКОРАСПЫЛИТЕЛЬ АВТОМАТИЧЕСКИЙ VORTEX	2
AGN-18	СЕДЛО	1
AGN-498	КЛАПАН РАСПРЕДЕЛИТЕЛЯ	1
AGN-502ACH	КРАСКОРАСПЫЛИТЕЛЬ БЕЗ ВОЗДУШНОЙ ГОЛОВЫ	1
AGN-502ACN	КРАСКОРАСПЫЛИТЕЛЬ БЕЗ ВОЗДУШНОЙ ГОЛОВЫ	1
AGN-502DEN	КРАСКОРАСПЫЛИТЕЛЬ АВТОМАТИЧЕСКИЙ, CONV.	1
AGN-502DN	КРАСКОРАСПЫЛИТЕЛЬ БЕЗ ВОЗДУШНОЙ ГОЛОВЫ	1
AGN-502DN	КРАСКОРАСПЫЛИТЕЛЬ БЕЗ ВОЗДУШНОЙ ГОЛОВЫ	1
AGN-502EEN	КРАСКОРАСПЫЛИТЕЛЬ БЕЗ ВОЗДУШНОЙ ГОЛОВЫ	1
AGN-502EH	КРАСКОРАСПЫЛИТЕЛЬ БЕЗ ВОЗДУШНОЙ ГОЛОВЫ	1
AGN-502EHN	КРАСКОРАСПЫЛИТЕЛЬ БЕЗ ВОЗДУШНОЙ ГОЛОВЫ	1
AGN-502FFH	КРАСКОРАСПЫЛИТЕЛЬ БЕЗ ВОЗДУШНОЙ ГОЛОВЫ	1
AGN-502FFN	КРАСКОРАСПЫЛИТЕЛЬ БЕЗ ВОЗДУШНОЙ ГОЛОВЫ	1
AGN-502FWH	КРАСКОРАСПЫЛИТЕЛЬ БЕЗ ВОЗДУШНОЙ ГОЛОВЫ	1
AGN-502FXH	КРАСКОРАСПЫЛИТЕЛЬ БЕЗ ВОЗДУШНОЙ ГОЛОВЫ	1
AGN-502FZH	КРАСКОРАСПЫЛИТЕЛЬ БЕЗ ВОЗДУШНОЙ ГОЛОВЫ	1
AGN-502FZN	КРАСКОРАСПЫЛИТЕЛЬ БЕЗ ВОЗДУШНОЙ ГОЛОВЫ	1
AGN-502GH	КРАСКОРАСПЫЛИТЕЛЬ БЕЗ ВОЗДУШНОЙ ГОЛОВЫ	1
AGN-7	МЕМБРАНА	1
AGN-8-K5	МЕМБРАНА (5 шт.)	3
AGP-122	ПРУЖИНА ИГЛЫ АБР ДЛЯ ЭМАЛЕЙ	2
AGP-123-K	КОМПЛЕКТ ПЕРЕГОРОДКИ ДЛЯ АGR-123-1	2
AGP-124	ПЕРЕГОРОДКА, ЗУБЧАТАЯ	2
AGP-406	КОМПЛЕКТ УПЛОТНЕНИЯ ДЛЯ ЭМАЛЕЙ	2
AGP-410-KT	ПЕРЕГОРОДКА В СБОРЕ	2
AGP-481-XX	ИГЛА УДЛИНИТЕЛЯ ТИП D > 0,5 м	3
AGP-482-X	ИГЛА УДЛИНИТЕЛЯ ТИП E < 0,5 м	3
AGP-483-XX	ИГЛА УДЛИНИТЕЛЯ ТИП В, G > 0,5 м	3
AGX-10	ХВОСТОВИК	3
AGX-11	КОРПУС АВТОМАТИЧЕСКОГО КРАСКОРАСПЫЛИТЕЛЯ	3
AGX-2-K	КОМПЛЕКТ ВИНТАГАЙКИ РЕГУЛИРОВКИ ИГЛЫ	2
AGX-3-K	КОМПЛЕКТ ОСИ КРАСКОРАСПЫЛИТЕЛЯ DIA19 LG50	2
AGX-402-AC	ИГЛА НЕРЖ. СТАЛЬ 303	2
AGX-402-D	ИГЛА НЕРЖ. СТАЛЬ 303	3
AGX-402-E	ИГЛА НЕРЖ. СТАЛЬ 303	3
AGX-402-FF	ИГЛА НЕРЖ. СТАЛЬ 303	3
AGX-402-FX	ИГЛА НЕРЖ. СТАЛЬ 303	2
AGX-402-G	ИГЛА НЕРЖ. СТАЛЬ 303	2
AGX-403	ГОЛОВКА РАСПЫЛИТЕЛЬНАЯ В СБОРЕ	3
AGX-410-EE	ИГЛА ТВЕРДОСПЛАВНАЯ	2
AGX-410-FF	ИГЛА ТВЕРДОСПЛАВНАЯ	3
AGX-415	КОМПЛЕКТ ФИТИНГА ВПУСКНОГО И ГАЙКИ ЗАЖИМНОЙ	3
AGX-4410-EE	СОПЛО И ИГЛА ПРИТЕРТЫЕ, КАРБОЛОЙ	3
AGX-4410-FF	СОПЛО И ИГЛА ПРИТЕРТЫЕ, КАРБОЛОЙ	3
AGX-7-K2	КОМПЛЕКТ УПЛОТНЕНИЯ/ПРУЖИНЫ (2 шт.)	2
AGX-9-K	КОМПЛЕКТ ПОРШНЯ (AGL)	2
AGXV-400	ГОЛОВКА РАСПЫЛИТЕЛЬНАЯ	3
ARO-4046-DFX	КОМПЛЕКТ СОПЛО/ИГЛА ПРИТЕРТЫЙ/АРЛЛО	3
ARO-4046-FF	КОМПЛЕКТ СОПЛО/ИГЛА ПРИТЕРТЫЙ/АРЛЛО	3
ARO-4046-FX	КОМПЛЕКТ СОПЛО/ИГЛА ПРИТЕРТЫЙ/АРЛЛО	3

Артикул	Описание	Код наличия
APOLLO-108	КРЮЧОК СПУСКОВОЙ	3
APOLLO-14-K5	ПРУЖИНА (5 шт.)	3
APOLLO-16L	ВИНТ РЕГУЛИРОВОЧНЫЙ	3
APOLLO-21	ЗАГЛУШКА	3
APOLLO-35	НИПЕЛЬ ВПУСКНОЙ МАТЕРИАЛЬНЫЙ 3/8"	3
APOLLO-41-FX	ИГЛА	3
APOLLO-41-FZ	ИГЛА	3
APOLLO-43	КЛАПАН ВОЗДУШНЫЙ В СБОРЕ	3
APOLLO-44L	КЛАПАН СМЕНЫ РЕЖИМА В СБОРЕ	3
APOLLO-463	УПЛОТНЕНИЕ ИГЛЫ	3
APOLLO-72-K5	ПРОКЛАДКА (5 шт.)	3
APOLLO-BODY-P	КОРПУС КРАСКОРАСПЫЛИТЕЛЯ (С НИЖНИМ БАЧКОМ/ПРИНУДИТЕЛЬНОЙ ПОДАЧЕЙ)	3
APOLLO-C-777-FF-P	КРАСКОРАСПЫЛИТЕЛЬ АРОЛЛО С ПРИНУДИТЕЛЬНОЙ ПОДАЧЕЙ	3
APOLLO-C-777-FX-P	КРАСКОРАСПЫЛИТЕЛЬ АРОЛЛО С ПРИНУДИТЕЛЬНОЙ ПОДАЧЕЙ	3
APOLLO-FX-S	СОПЛО С МЯГКИМ СЕДЛОМ	3
APOLLO-L-805-DFX-P	КРАСКОРАСПЫЛИТЕЛЬ АРОЛЛО С ПРИНУДИТЕЛЬНОЙ ПОДАЧЕЙ	3
APOLLO-L-805MT-FX-P	КРАСКОРАСПЫЛИТЕЛЬ АРОЛЛО С ПРИНУДИТЕЛЬНОЙ ПОДАЧЕЙ LVMP, 1,1 мм	3
APOLLO-L-805MT-FX-PT	КРАСКОРАСПЫЛИТЕЛЬ АРОЛЛО С ПРИНУДИТЕЛЬНОЙ ПОДАЧЕЙ	3
APOLLO-L-807-DFW-P	КРАСКОРАСПЫЛИТЕЛЬ АРОЛЛО	3
ARHE-C1	ИЗМЕРИТЕЛЬНЫЙ КАБЕЛЬ СТАНДАРТНЫЙ (10 м) СИНИЙ	3
AS568-009	КОЛЬЦО УПЛОТНИТЕЛЬНОЕ 05,29 x 1,78	2
AS568-010FX	КОЛЬЦО УПЛОТНИТЕЛЬНОЕ 06,07 x 1,78	2
AS568-012	КОЛЬЦО УПЛОТНИТЕЛЬНОЕ 09,25 x 1,78	2
AS568-013	КОЛЬЦО УПЛОТНИТЕЛЬНОЕ 010,82 x 1,78	2
AS568-045	КОЛЬЦО УПЛОТНИТЕЛЬНОЕ 0101,32 x 1,78	2
AS568-046	КОЛЬЦО УПЛОТНИТЕЛЬНОЕ 0107,67 x 1,78	2
AS568-050	КОЛЬЦО УПЛОТНИТЕЛЬНОЕ 0133,07 x 1,78	2
AS568-159FX	КОЛЬЦО УПЛОТНИТЕЛЬНОЕ 0126,67 x 2,62	2
AS568-164	КОЛЬЦО УПЛОТНИТЕЛЬНОЕ 0158,42 x 2,62	2
AV-1239-186	ГОЛОВА ВОЗДУШНАЯ 186	1
AV-1239-265R-1	ГОЛОВА ВОЗДУШНАЯ С ВЫСОКОЙ ПОВТОРЯЕМОСТЬЮ	2
AV-1239-4UZ	ГОЛОВА ВОЗДУШНАЯ 4UZ	1
AV-1239-704	ГОЛОВА ВОЗДУШНАЯ 704	1
AV-1239-705	ГОЛОВА ВОЗДУШНАЯ 705	1
AV-1239-765	ГОЛОВА ВОЗДУШНАЯ 765	1
AV-1239-765C	ГОЛОВА ВОЗДУШНАЯ (СЕРТИФИЦИРОВАННАЯ)	2
AV-1239-797	ГОЛОВА ВОЗДУШНАЯ 797	3
AV-1239-797C	ГОЛОВА ВОЗДУШНАЯ (СЕРТИФИЦИРОВАННАЯ)	1
AV-1239-797IND	ГОЛОВА ВОЗДУШНАЯ 797 ПОВОРОТНАЯ	3
AV-1239-799	ГОЛОВА ВОЗДУШНАЯ	1
AV-1239-800	ГОЛОВА ВОЗДУШНАЯ DELRIN (REA)	2
AV-1239-805	ГОЛОВА ВОЗДУШНАЯ	3
AV-1239-805MT	ГОЛОВА ВОЗДУШНАЯ 805 MT	3
AV-1239-805MT2	ГОЛОВА ВОЗДУШНАЯ	3
AV-1239-807	ГОЛОВА ВОЗДУШНАЯ	3
AV-1239-807MT2	ГОЛОВА ВОЗДУШНАЯ	3
AV-1415-AC-K	СОПЛО МАТЕРИАЛЬНОЕ ТВЕРДОСПЛАВНОЕ 2.8	2
AV-1415-D-K	СОПЛО ТВЕРДОСПЛАВНОЕ В СБОРЕ 2.2	2
AV-1415-EE-K	СОПЛО ТВЕРДОСПЛАВНОЕ В СБОРЕ 1.8	2
AV-1415-FF-K	СОПЛО ТВЕРДОСПЛАВНОЕ В СБОРЕ 1.4	2
AV-1915-DFX	СОПЛО МАТЕРИАЛЬНОЕ 1,1 мм	3
AV-1-K5	ПРОКЛАДКА (5 шт.)	3
AV-2115-D	СОПЛО МАТЕРИАЛЬНОЕ (НЕРЖ. СТАЛЬ 303)	3
AV-2120-FF	СОПЛО МАТЕРИАЛЬНОЕ (MP) (НЕРЖ. СТАЛЬ 303)	3
AV-2120-FX	СОПЛО МАТЕРИАЛЬНОЕ (MP) (НЕРЖ. СТАЛЬ 303)	3
AV-2150-FF	СОПЛО С ПОВОРОТНЫМ КОЛЬЦОМ 1,4 мм	3
AV-2150-FX	СОПЛО С ПОВОРОТНЫМ КОЛЬЦОМ 1,1 мм	3
AV-2150-G-S	СОПЛО С ПОВОРОТНЫМ КОЛЬЦОМ 0,7 мм	3
AV-2151-D	СОПЛО С ПОВОРОТНЫМ КОЛЬЦОМ 2,2 мм	3
AV-2151-FF	СОПЛО С ПОВОРОТНЫМ КОЛЬЦОМ 1,4 мм	3
AV-2214-D	ГОЛОВА ВОЗДУШНАЯ ДЛЯ КРУГЛОГО СОПЛА	3
AV-2214-EFF	ГОЛОВА ВОЗДУШНАЯ ДЛЯ КРУГЛОГО СОПЛА	3
AV-2220	КОЛЬЦО ЗАЩИТНОЕ	3
AV-40-24	ГОЛОВА ВОЗДУШНАЯ	3
AV-4239-186	ГОЛОВА ВОЗДУШНАЯ/КОЛЬЦО СТОПОРНОЕ 186	1
AV-4239-30	ГОЛОВА ВОЗДУШНАЯ НОВАЯ 30/КОЛЬЦО СТОПОРНОЕ	1
AV-4239-43	ГОЛОВА ВОЗДУШНАЯ/КОЛЬЦО СТОПОРНОЕ	1
AV-4239-704	ГОЛОВА ВОЗДУШНАЯ/КОЛЬЦО СТОПОРНОЕ	1
AV-4239-705	ГОЛОВА ВОЗДУШНАЯ/КОЛЬЦО СТОПОРНОЕ	1
AV-4239-765	ГОЛОВА ВОЗДУШНАЯ/КОЛЬЦО СТОПОРНОЕ	1
AV-4239-765CS	КОМПЛЕКТ КРЫШКИ И СТОПОРНОГО КОЛЬЦА В СБОРЕ	2
AV-4239-777	ГОЛОВА ВОЗДУШНАЯ/КОЛЬЦО СТОПОРНОЕ	1
AV-4239-797	ГОЛОВА ВОЗДУШНАЯ/КОЛЬЦО СТОПОРНОЕ	1
AV-4239-797CS	КОМПЛЕКТ КРЫШКИ И СТОПОРНОГО КОЛЬЦА В СБОРЕ	2

* В настоящее время доступно, но рассматривается вопрос о снятии с производства

** Снято с производства – будет недоступно по мере исчерпания запасов

1. Товары, обычно доступные для отправки в течение 48 часов

2. Товары в ограниченном количестве, доступные для отправки в течение 48 часов

3. Товары, приобретаемые или изготавливаемые на заказ

Алфавитно-цифровой указатель

Артикул	Описание	Код наличия
CCV-37	КРОНШТЕЙН МОНТАЖНОЙ ПЛАТФОРМЫ	3
CCV-39	ШТОК	3
CCV-4	ШАЙБА ПРУЖИННАЯ	3
CCV-4000-02	БЛОК КЛАПАНОВ СМЕНЫ ЦВЕТА В СБОРЕ, 2 ЦВЕТА	3
CCV-4000-D	КЛАПАН СБРОСНОЙ	3
CCV-4005-03	БЛОК ПРОМЫВКИ CCV 3 КЛАПАНА	3
CCV400-SET-08	СИСТЕМА СМЕНЫ ЦВЕТА, 400 бар, 8 КЛАПАНОВ	3
CCV400-SS-HP	КОМПЛЕКТ ДЛЯ РЕМОНТА CCV400 БЕЗ ИГЛЫ И СЕДЛА, ВЫСОКОЕ ДАВЛЕНИЕ	3
CCV-403-SS	КЛАПАН В СБОРЕ	3
CCV-403-SS-E	КЛАПАН В СБОРЕ	3
CCV-40-K2	КОМПЛЕКТ УПЛОТНЕНИЯ ТАРЕЛЬЧАТОГО КЛАПАНА	1
CCV40-SS-LP	УПЛОТНЕНИЯ МЯГКИЕ CCV	3
CCV-41-K2	КОМПЛЕКТ ПРУЖИН (2)	2
CCV-42	ИНДИКАТОР КЛАПАНА	3
CCV-43	КРЫШКА КЛАПАНА ЗОЛОТИСТАЯ	3
CCV-44	КОЛЬЦО СТОПОРНОЕ	3
CCV-45	ГАЙКА ЗАЖИМНАЯ	3
CCV-503-SS	КЛАПАН В СБОРЕ	3
CCV-5101-000	БЛОК КЛАПАНОВ СМЕНЫ ЦВЕТА, 1 ЦВЕТ	3
CCV-5101-001	БЛОК КЛАПАНОВ СМЕНЫ ЦВЕТА, 1 ЦВЕТ	3
CCV-5101-010	БЛОК КЛАПАНОВ СМЕНЫ ЦВЕТА, 1 ЦВЕТ	3
CCV-5101-100	БЛОК КЛАПАНОВ СМЕНЫ ЦВЕТА, 1 ЦВЕТ	3
CCV-5101-110	БЛОК КЛАПАНОВ СМЕНЫ ЦВЕТА В СБОРЕ	2
CCV-5102-000	БЛОК КЛАПАНОВ СМЕНЫ ЦВЕТА, 2 ЦВЕТА	3
CCV-5102-001	БЛОК КЛАПАНОВ СМЕНЫ ЦВЕТА, 2 ЦВЕТА	3
CCV-5102-010	БЛОК КЛАПАНОВ СМЕНЫ ЦВЕТА, 2 ЦВЕТА	3
CCV-5102-011	БЛОК КЛАПАНОВ СМЕНЫ ЦВЕТА, 2 ЦВЕТА	3
CCV-5102-100	БЛОК КЛАПАНОВ СМЕНЫ ЦВЕТА, 2 ЦВЕТА	3
CCV-5102-101	БЛОК КЛАПАНОВ СМЕНЫ ЦВЕТА, 2 ЦВЕТА	3
CCV-5102-110	БЛОК КЛАПАНОВ СМЕНЫ ЦВЕТА, 2 ЦВЕТА	3
CCV-5102-111	БЛОК КЛАПАНОВ СМЕНЫ ЦВЕТА, 2 ЦВЕТА	3
CCV-5102-112	БЛОК КЛАПАНОВ СМЕНЫ ЦВЕТА В СБОРЕ	2
CCV-5103-000	БЛОК КЛАПАНОВ СМЕНЫ ЦВЕТА, 3 ЦВЕТА	3
CCV-5103-001	БЛОК КЛАПАНОВ СМЕНЫ ЦВЕТА, 3 ЦВЕТА	3
CCV-5103-010	БЛОК КЛАПАНОВ СМЕНЫ ЦВЕТА, 3 ЦВЕТА	3
CCV-5103-011	БЛОК КЛАПАНОВ СМЕНЫ ЦВЕТА, 3 ЦВЕТА	3
CCV-5103-100	БЛОК КЛАПАНОВ СМЕНЫ ЦВЕТА, 3 ЦВЕТА	3
CCV-5103-101	БЛОК КЛАПАНОВ СМЕНЫ ЦВЕТА В СБОРЕ	2
CCV-5103-112	БЛОК КЛАПАНОВ СМЕНЫ ЦВЕТА В СБОРЕ	2
CCV-5104-000	БЛОК КЛАПАНОВ СМЕНЫ ЦВЕТА, 4 ЦВЕТА	3
CCV-5104-010	БЛОК КЛАПАНОВ СМЕНЫ ЦВЕТА, 4 ЦВЕТА	3
CCV-5104-110	БЛОК КЛАПАНОВ СМЕНЫ ЦВЕТА, 4 ЦВЕТА	3
CCV-5104-111	БЛОК КЛАПАНОВ СМЕНЫ ЦВЕТА, 4 ЦВЕТА	3
CCV-5105-000	БЛОК КЛАПАНОВ СМЕНЫ ЦВЕТА, 5 ЦВЕТОВ	3
CCV-5105-100	БЛОК КЛАПАНОВ СМЕНЫ ЦВЕТА, 5 ЦВЕТОВ	3
CCV-5105-101	БЛОК КЛАПАНОВ СМЕНЫ ЦВЕТА, 5 ЦВЕТОВ	3
CCV-5106-000	БЛОК КЛАПАНОВ СМЕНЫ ЦВЕТА, 6 ЦВЕТОВ	3
CCV-5106-100	БЛОК КЛАПАНОВ СМЕНЫ ЦВЕТА В СБОРЕ	2
CCV-5106-111	БЛОК КЛАПАНОВ СМЕНЫ ЦВЕТА В СБОРЕ	2
CCV-5106-112	БЛОК КЛАПАНОВ СМЕНЫ ЦВЕТА В СБОРЕ	2
CCV-5108-000	БЛОК КЛАПАНОВ СМЕНЫ ЦВЕТА, 8 ЦВЕТОВ	3
CCV-5108-001	БЛОК КЛАПАНОВ СМЕНЫ ЦВЕТА, 8 ЦВЕТОВ	3
CCV-5108-110	БЛОК КЛАПАНОВ СМЕНЫ ЦВЕТА, 8 ЦВЕТОВ	3
CCV-5109-112	БЛОК КЛАПАНОВ СМЕНЫ ЦВЕТА В СБОРЕ	2
CCV-5110-001	БЛОК СМЕНЫ ЦВЕТА, 10 ЦВЕТОВ	3
CCV-5110-012	БЛОК СМЕНЫ ЦВЕТА, 10 ЦВЕТОВ	3
CCV6101-011	СИСТЕМА ВЫБОРА ЦВЕТА	3
CCV6102-110	СИСТЕМА ВЫБОРА ЦВЕТА	3
CCV6102-111	СИСТЕМА ВЫБОРА ЦВЕТА	3
CCV6103-011	СИСТЕМА ВЫБОРА ЦВЕТА	3
CCV6103-100	СИСТЕМА ВЫБОРА ЦВЕТА	3
CCV6104-000	СИСТЕМА ВЫБОРА ЦВЕТА	2
CCV6104-100	СИСТЕМА ВЫБОРА ЦВЕТА	2
CCV6105-100	СИСТЕМА ВЫБОРА ЦВЕТА	3
CCV6110-001	СИСТЕМА ВЫБОРА ЦВЕТА	3
CCV6115-111	СИСТЕМА ВЫБОРА ЦВЕТА С РУЧНЫМ УПРАВЛЕНИЕМ	3
CCV-7	ИНСТРУМЕНТ ДЛЯ РЕМОНТА КЛАПАНОВ	3
CCV-7101-011	БЛОК КЛАПАНОВ СМЕНЫ ЦВЕТА В СБОРЕ (МЕТРИЧЕСКИЕ ЕДИНИЦЫ ИЗМЕРЕНИЯ)	2
CCV-7101-110	БЛОК КЛАПАНОВ СМЕНЫ ЦВЕТА В СБОРЕ (МЕТРИЧЕСКИЕ ЕДИНИЦЫ ИЗМЕРЕНИЯ)	2
CCV-7102-011	БЛОК КЛАПАНОВ СМЕНЫ ЦВЕТА В СБОРЕ (МЕТРИЧЕСКИЕ ЕДИНИЦЫ ИЗМЕРЕНИЯ)	2
CCV-7102-110	БЛОК КЛАПАНОВ СМЕНЫ ЦВЕТА В СБОРЕ (МЕТРИЧЕСКИЕ ЕДИНИЦЫ ИЗМЕРЕНИЯ)	3
CCV-7102-111	БЛОК КЛАПАНОВ СМЕНЫ ЦВЕТА В СБОРЕ (МЕТРИЧЕСКИЕ ЕДИНИЦЫ ИЗМЕРЕНИЯ)	2
CCV-7102-112	БЛОК КЛАПАНОВ СМЕНЫ ЦВЕТА В СБОРЕ (МЕТРИЧЕСКИЕ ЕДИНИЦЫ ИЗМЕРЕНИЯ)	2

Артикул	Описание	Код наличия
CCV-7102-211	БЛОК КЛАПАНОВ СМЕНЫ ЦВЕТА В СБОРЕ (МЕТРИЧЕСКИЕ ЕДИНИЦЫ ИЗМЕРЕНИЯ)	3
CCV-7103-011	БЛОК КЛАПАНОВ СМЕНЫ ЦВЕТА В СБОРЕ (МЕТРИЧЕСКИЕ ЕДИНИЦЫ ИЗМЕРЕНИЯ)	2
CCV-7103-110	БЛОК КЛАПАНОВ СМЕНЫ ЦВЕТА В СБОРЕ (МЕТРИЧЕСКИЕ ЕДИНИЦЫ ИЗМЕРЕНИЯ)	2
CCV-7103-112	БЛОК КЛАПАНОВ СМЕНЫ ЦВЕТА В СБОРЕ (МЕТРИЧЕСКИЕ ЕДИНИЦЫ ИЗМЕРЕНИЯ)	2
CCV-7104-011	БЛОК КЛАПАНОВ СМЕНЫ ЦВЕТА (МЕТРИЧЕСКИЕ ФИТИНГИ)	3
CCV-7104-111	БЛОК КЛАПАНОВ СМЕНЫ ЦВЕТА (МЕТРИЧЕСКИЕ ФИТИНГИ)	2
CCV-7106-101	БЛОК КЛАПАНОВ СМЕНЫ ЦВЕТА В СБОРЕ (МЕТРИЧЕСКИЕ ЕДИНИЦЫ ИЗМЕРЕНИЯ)	3
CCV-7106-112	БЛОК КЛАПАНОВ СМЕНЫ ЦВЕТА В СБОРЕ (МЕТРИЧЕСКИЕ ЕДИНИЦЫ ИЗМЕРЕНИЯ)	2
CCV-8-K2	КОМПЛЕКТ УПЛОТНЕНИЙ ИГЛЫ КЛАПАНА (2)	2
CL-E25DIN505-4L1	ФИТИНГ УГЛОВОЙ ОБЖИМНОЙ 90°	3
CL-FA15ISO34G12-4L	ФЛАНЕЦ ОБЖИМНОЙ	3
CL-FA1Z505G12-4L	ФЛАНЕЦ ОБЖИМНОЙ	3
CL-FA1Z505G14-4L	ФЛАНЕЦ ОБЖИМНОЙ	3
CL-FA1Z505G34-4L	ФЛАНЕЦ ОБЖИМНОЙ	3
CL-FA1Z505G38-4L	ФЛАНЕЦ ОБЖИМНОЙ	3
CL-FA20ISO505G34-4L	ФЛАНЕЦ ОБЖИМНОЙ	3
CL-FA25DIN505G1-4L	ФЛАНЕЦ ПЕРЕХОДНОЙ ОБЖИМНОЙ С ВНУТРЕННЕЙ РЕЗЬБОЙ	3
CL-FA25ISO505G1-4L	ФЛАНЕЦ ОБЖИМНОЙ	3
CL-FA32DIN505G114-4L	ФЛАНЕЦ ОБЖИМНОЙ	3
CL-FA32ISO505G114-4L	ФЛАНЕЦ ОБЖИМНОЙ	3
CL-FA40DIN505G112-4L	ФЛАНЕЦ ОБЖИМНОЙ	3
CL-MA1Z505G12-4L	ЗАЖИМ ВИНТОВОЙ	3
CL-MA1Z505G14-4L	ЗАЖИМ ВИНТОВОЙ	3
CL-MA1Z505G34-H4-5	ЗАЖИМ ВИНТОВОЙ	3
CL-MA1Z505G38-4L	ЗАЖИМ ВИНТОВОЙ	3
CL-MA20ISO505G34-4L	ЗАЖИМ ВИНТОВОЙ	3
CL-MA25DIN505G1-4L	ЗАЖИМ ВИНТОВОЙ	3
CL-MA25ISO505G1-4L	ЗАЖИМ ВИНТОВОЙ	3
CL-MA32DIN505G114-4L	ЗАЖИМ ВИНТОВОЙ	3
CL-MA32ISO505G114-4L	ЗАЖИМ ВИНТОВОЙ	3
CL-MA40DIN505G112-4L	ЗАЖИМ ВИНТОВОЙ	3
COB52-1061	ТРУБКА ВОЗДУШНАЯ 18" SC В СБОРЕ ДЛЯ КРАСКОРАСПЫЛИТЕЛЯ CBA2	3
COB52-1073	ТРУБКА МАТЕРИАЛЬНАЯ 18" В СБОРЕ ДЛЯ КРАСКОРАСПЫЛИТЕЛЯ CBA2	3
COB52-30	ИГЛА УДЛИНИТЕЛЯ 6" (9" SC)	3
COB52-31	ИГЛА УДЛИНИТЕЛЯ 9" (12" SC)	3
COB52-32	ИГЛА УДЛИНИТЕЛЯ 12" (15" SC)	3
COB52-33	ИГЛА УДЛИНИТЕЛЯ 15" (18" SC)	3
COB52-34	ИГЛА УДЛИНИТЕЛЯ 18" (21" SC)	3
COB52-35	ИГЛА УДЛИНИТЕЛЯ 24"	3
COB52-35-CONV	ИГЛА УДЛИНИТЕЛЯ 24" (27" SC)	3
COB52-37	ИГЛА УДЛИНИТЕЛЯ 36" (39" SC)	3
COB52-38	ИГЛА УДЛИНИТЕЛЯ 48" (51" SC)	3
COB52-39	ИГЛА УДЛИНИТЕЛЯ 60" (63" SC)	3
COB52-40	ИГЛА УДЛИНИТЕЛЯ 72" (75" SC И SA)	3
COB52-42	ИГЛА УДЛИНИТЕЛЯ 6" EAX SOBRA	3
COB52-503	ШТОК ИГЛЫ CBA2 LG9°	3
COB52-53	ИГЛА	3
COB52-539	ШТОК ИГЛЫ CBA2 LG9°	3
COM-PS22-085	КРАСКОРАСПЫЛИТЕЛЬ КОМПАКТНЫЙ С ПРИНУДИТЕЛЬНОЙ ПОДАЧЕЙ, ТТ	3
CRH-4	ШЛАНГ МАТЕРИАЛЬНЫЙ КОАКСИАЛЬНЫЙ НЕЙЛОНОВЫЙ ВНУТР. ДИАМ. 1/4"	2
CRH-6	ШЛАНГ МАТЕРИАЛЬНЫЙ КОАКСИАЛЬНЫЙ НЕЙЛОНОВЫЙ ВНУТР. ДИАМ. 3/8"	3
CRO003	ЧАШКА ø50 мм	3
CRO113-1	ЧАШКА ø70 мм	3
CRO156-2	ЧАШКА ø50 мм	3
CRO206	ЧАШКА ø40 мм	2
CS-4615-31	БЛОК СМЕСИТЕЛЬНЫЙ A (1/4")	3
CS-4615-32	БЛОК СМЕСИТЕЛЬНЫЙ B (1/4")	3
CS-4615-33	БЛОК СМЕСИТЕЛЬНЫЙ C (1/4")	3
CS-4615-34	БЛОК СМЕНЫ ЦВЕТА D	3
CSD-6	ШТОК СМЕННЫЙ 3/8" NPS (F)	3
CSD-6B	ШТОК СМЕННЫЙ 3/8" BSP (F)	3
CT-1164	ФИТИНГ с двустор. наружн. резьбой 3/8" BSPF-BSPТ	2
CT-311H-BB	ФИТИНГ НЕРЖ. СТАЛЬ	2
CT-314H-BN	НИППЕЛЬ VA, R1/4" x 1/4" NPS*	3
CT-453	ПЕРЕХОДНИК STS 1/4" BSP/NPSM	2
CT-454	ПЕРЕХОДНИК STS 3/8" BSP/NPSM	2
CV-30-04	СОПЛО МАТЕРИАЛЬНОЕ 0,4 мм	2
CV-30-E	СОПЛО МАТЕРИАЛЬНОЕ 1,8 мм	2
CV-30-F	СОПЛО МАТЕРИАЛЬНОЕ 1,0 мм	2
CV-30-FHV	СОПЛО МАТЕРИАЛЬНОЕ HVLP	2
CV-30-G	СОПЛО МАТЕРИАЛЬНОЕ 0,7 мм	2
CV-30-H	СОПЛО МАТЕРИАЛЬНОЕ НЕРЖ. СТАЛЬ 0,5 мм HGRADE	2
CV-39-90	ГОЛОВА ВОЗДУШНАЯ РАСПРЕДЕЛИТЕЛЯ	2

Артикул	Описание	Код наличия
CV-39-90HV	ГОЛОВА ВОЗДУШНАЯ HVLP	1
CV-5-K5	ПРОКЛАДКА (5 шт.)	3
CX2006HC	НАСОС 6.5:1 BASIC CENTURY	3
CX2006HC-J2MOT25	СИСТЕМА ДЛЯ НАПЫЛЕНИЯ ОТВЕРЖДАЕМОЙ СМОЛЫ CENTURY LEL	3
CX2006HC-L2MOT25	СИСТЕМА ДЛЯ НАПЫЛЕНИЯ ОТВЕРЖДАЕМОЙ СМОЛЫ INT MIX LEL (ВНУТРЕННЕЕ СМЕШИВАНИЕ)	3
CX2006HC-L3MOT25	СИСТЕМА ДЛЯ НАПЫЛЕНИЯ ОТВЕРЖДАЕМОЙ СМОЛЫ INT MIX LEL (ВНУТРЕННЕЕ СМЕШИВАНИЕ)	3
CX2006HC-R3MOT25	СИСТЕМА ИЗМЕРЬЧИТЕЛЬНАЯ CENTURY LEL	3
CX2006HC-U3MOT25	СИСТЕМА ИЗМЕРЬЧИТЕЛЬНАЯ CENTURY LEL (ВНУТРЕННЕЕ СМЕШИВАНИЕ)	3
CX2017HC	НАСОС 17:1 BASIC CENTURY	3
CX2017HC-A2MOS25	СИСТЕМА ДЛЯ НАНЕСЕНИЯ ТЕЛЕВОГО ПОКРЫТИЯ CENTURY	3
CX2017HC-A2MOT25	СИСТЕМА ДЛЯ НАНЕСЕНИЯ ТЕЛЕВОГО ПОКРЫТИЯ CENTURY	3
CX2017HC-B2MOT25	СИСТЕМА ДЛЯ НАНЕСЕНИЯ ТЕЛЕВОГО ПОКРЫТИЯ CENTURY	3
CX2017HC-B2M2S25	СИСТЕМА ДЛЯ НАНЕСЕНИЯ ТЕЛЕВОГО ПОКРЫТИЯ CENTURY	3
CX2017HC-B2M2S50	СИСТЕМА ДЛЯ НАНЕСЕНИЯ ТЕЛЕВОГО ПОКРЫТИЯ CENTURY	3
CX2017HC-B2M2T25	СИСТЕМА ДЛЯ НАНЕСЕНИЯ ТЕЛЕВОГО ПОКРЫТИЯ CENTURY	3
CX2017HC-J2MOT25	СИСТЕМА ДЛЯ НАПЫЛЕНИЯ ОТВЕРЖДАЕМОЙ СМОЛЫ EXT MIX LEL (НАРУЖНОЕ СМЕШИВАНИЕ)	3
CX2017HC-L2MOT25	СИСТЕМА ДЛЯ НАПЫЛЕНИЯ ОТВЕРЖДАЕМОЙ СМОЛЫ INT MIX LEL (ВНУТРЕННЕЕ СМЕШИВАНИЕ)	3
CX2017HC-Q3MOT25	СИСТЕМА ИЗМЕРЬЧИТЕЛЬНАЯ CENTURY LEL (ВНЕШНЕЕ СМЕШИВАНИЕ)	3
CX2017HC-U2M0000	СИСТЕМА ИЗМЕРЬЧИТЕЛЬНАЯ	3
CX2017HC-U2MOT00	СИСТЕМА ИЗМЕРЬЧИТЕЛЬНАЯ CENTURY LEL (ВНУТРЕННЕЕ СМЕШИВАНИЕ)	3
CX2017HC-V3MOT35	СИСТЕМА ДЛЯ НАНЕСЕНИЯ ТЕЛЕВОГО ПОКРЫТИЯ CENTURY	3
DA-300-305MT-1	КРАСКОРАСПЫЛИТЕЛЬ АВТОМАТИЧЕСКИЙ 1,0 мм	3
DA-300-345-1.1	КРАСКОРАСПЫЛИТЕЛЬ АВТОМАТИЧЕСКИЙ	3
DA-43	КЛАПАН ВОЗДУШНЫЙ В СБОРЕ	3
DA-430-1.1	КОМПЛЕКТ СЕДЛА И ИГЛЫ ПРИТЕРТЫЙ	3
DA-44	КЛАПАН СМЕНЫ РЕЖИМА	3
DA-463	КОМПЛЕКТ УПЛОТНЕНИЯ ИГЛЫ	3
DA-46-K5	КОМПЛЕКТ УПЛОТНИТЕЛЬНОГО КОЛЬЦА	3
DA-9	ПОРШЕНЬ В СБОРЕ	3
DAD-400	ИНДИКАТОР ВЛАЖНОСТИ	3
DA-Y20-K3	УПЛОТНЕНИЕ Y-ОБРАЗНОЕ (3 шт.)	3
DB-40003	ПЛАТА ДИСПЛЕЯ .10 X KR-11-K3	1
DB-40007	ПЛАТА ДИСПЛЕЯ .10 X KR-484-K2	1
DB-40014	ПЛАТА ДИСПЛЕЯ .10 X GL-1-K10	1
DB-40015	ПЛАТА ДИСПЛЕЯ .8 X GTI-445-K2	1
DB-424	ПЛАТА ДИСПЛЕЯ .6 X KR-115-K5	1
DB-426	ПЛАТА ДИСПЛЕЯ .10x4900-5-1-K3	1
DC-ASW-K12	УПЛОТНЕНИЕ МАНЖЕТНОГО ТИПА АНТИСТАТИЧЕСКОЕ (12 шт.)	2
DC-BPP-K12	ПОДКЛАДКА БАМПЕРА (12 шт.)	2
DC-OV-L	КОМБИНЕЗОН РАБОЧИЙ DEVILBISS, РАЗМЕР L	2
DC-OV-M	КОМБИНЕЗОН РАБОЧИЙ DEVILBISS, РАЗМЕР M	2
DC-OV-XL	КОМБИНЕЗОН РАБОЧИЙ DEVILBISS, РАЗМЕР XL	2
DC-OV-XXL	КОМБИНЕЗОН РАБОЧИЙ DEVILBISS, РАЗМЕР XXL	2
DC-PS-1	РАСПЫЛИТЕЛЬ С НАСОСОМ	2
DE-05B	ПОДЪЕМНИК НА 25 л, ПРАВОСТ. УПРАВЛ., БЕЗ КРЫШКИ	3
DE-05BB	ПОДЪЕМНИК НА 25 л, ПРАВОСТ. УПРАВЛ.	3
DE-05BD00BM-01	ПОДЪЕМНИК НА 25 л, ПРАВОСТ. УПРАВЛ., ВСАС./ВОЗВР. ТРУБКА 1/2", 2 СОЕД.	3
DE-05CB00AN	ПОДЪЕМНИК НА 25 л, ПРАВОСТ. УПРАВЛ., ГЛУХАЯ КРЫШКА	3
DE-05CD06AN	ПОДЪЕМНИК НА 25 л, ПРАВОСТ. УПРАВЛ., ПНЕВМ. МЕШАЛКА, БЕЗ ВСАС. ТРУБКИ	3
DE-05CD06BK	ПОДЪЕМНИК НА 25 л, ПРАВОСТ. УПРАВЛ., ПНЕВМ. МЕШАЛКА, ВСАС. ТРУБКА 1/2"	3
DE-05CD06BM-01	ПОДЪЕМНИК НА 25 л, ПРАВОСТ. УПРАВЛ., ПНЕВМ. МЕШАЛКА, ВСАС./ВОЗВР. ТРУБКА 1/2"	3
DE-05CD06BN	ПОДЪЕМНИК НА 25 л, ПРАВОСТ. УПРАВЛ., ПНЕВМ. МЕШАЛКА, ВСАС. ТРУБКА 1/2"	3
DE-05CD06BP	ПОДЪЕМНИК НА 25 л, ПРАВОСТ. УПРАВЛ., ПНЕВМ. МЕШАЛКА, ВСАС. ТРУБКА 1/2"	3
DE-05DB00AP	ПОДЪЕМНИК НА 25 л, ПРАВОСТ. УПРАВЛ., ГЛУХАЯ КРЫШКА	3
DE-05DD00KP-00A	ПОДЪЕМНИК НА 25 л, ПРАВОСТ. УПРАВЛ., DX200AN-1	3
DE-05DD06AL-01A	ПОДЪЕМНИК НА 25 л, ПРАВОСТ. УПРАВЛ., ПНЕВМ. МЕШАЛКА	3
DE-05DD06LP-02	ПОДЪЕМНИК НА 25 л, ПРАВОСТ. УПРАВЛ., ПНЕВМ. МЕШАЛКА, DX200 НЕРЖ. СТАЛЬ	3
DE-05DD07KK-02B	ПОДЪЕМНИК НА 25 л, ПРАВОСТ. УПРАВЛ., ПНЕВМ. МЕШАЛКА, DX200 НЕРЖ. СТАЛЬ	3
DE-05DD07KP-02	ПОДЪЕМНИК НА 25 л, ПРАВОСТ. УПРАВЛ., ПНЕВМ. МЕШАЛКА, DX200 НЕРЖ. СТАЛЬ	3
DE-05DE06QP	ПОДЪЕМНИК НА 25 л, ПРАВОСТ. УПРАВЛ., ПНЕВМ. МЕШАЛКА, DX200-3, ВСАС. ТРУБКА 1/2"	3
DE-05KB	ПОДЪЕМНИК НА 25 л, ЛЕВОСТ. УПРАВЛ.	3
DE-05KB00AK	ПОДЪЕМНИК НА 25 л, ЛЕВОСТ. УПРАВЛ., ГЛУХАЯ КРЫШКА	3
DE-05LB00AN	ПОДЪЕМНИК НА 25 л, ЛЕВОСТ. УПРАВЛ., ГЛУХАЯ КРЫШКА	3
DE-05MD06LP	ПОДЪЕМНИК НА 25 л, ЛЕВОСТ. УПРАВЛ., ПНЕВМ. МЕШАЛКА, DX200 НЕРЖ. СТАЛЬ	3
DE-05PC11CL-00B	ПОДЪЕМНИК НА 25 л, ЛЕВОСТ. УПРАВЛ., ЭЛЕКТР. МЕШАЛКА, ВСАС. ТРУБКА 3/4"	3
DE-10BK	ПОДЪЕМНИК НА 205 л, ПРАВОСТ. УПРАВЛ., ГЛУХАЯ КРЫШКА	3
DE-10BL00ED-04	ПОДЪЕМНИК НА 205 л, ПРАВОСТ. УПРАВЛ., ВСАС. ТРУБКА 1", ВОЗВР. ТРУБКА 1/2" BSP	3
DE-10BM00ED-04	ПОДЪЕМНИК НА 205 л, ПРАВОСТ. УПРАВЛ., ВСАС. ТРУБКА 1", ВОЗВР. ТРУБКА 1/2"	3
DE-10CL02DE	ПОДЪЕМНИК НА 205 л, ПРАВОСТ. УПРАВЛ., ПНЕВМ. МЕШАЛКА, ВСАС. ТРУБКА 3/4"	3
DE-10CM05DE	ПОДЪЕМНИК НА 205 л, ПРАВОСТ. УПРАВЛ., ПНЕВМ. МЕШАЛКА, ВСАС. ТРУБКА 3/4"	3
DE-10CM05ED-04	ПОДЪЕМНИК НА 205 л, ПРАВОСТ. УПРАВЛ., ПНЕВМ. МЕШАЛКА, ВСАС. ТРУБКА 1", ВОЗВР. ТРУБКА 1/2"	3

Артикул	Описание	Код наличия
DE-10FLO1EB	ПОДЪЕМНИК НА 205 л, ПРАВОСТ. УПРАВЛ., ЭЛЕКТР. МЕШАЛКА С ИНВЕРТОРОМ, ВСАС. ТРУБКА 1"	3
DE-10FLO8EB	ПОДЪЕМНИК НА 205 л, ПРАВОСТ. УПРАВЛ., ЭЛЕКТР. МЕШАЛКА (ВЕРСИЯ ДЛЯ ЕС) С РУЧН. УПРАВЛ., ВСТР. ПРОГР. ОБЕСП.	3
DE-10GLO1DD	ПОДЪЕМНИК НА 205 л, ПРАВОСТ. УПРАВЛ., ЭЛЕКТР. МЕШАЛКА, ВСАС. ТРУБКА 3/4", ДВОЙН. ХОЛОДНОТЯН. ТРУБКА	3
DE-10GM01PD-04	ПОДЪЕМНИК НА 205 л, ПРАВОСТ. УПРАВЛ., ЭЛЕКТР. МЕШАЛКА, DX200-3, ВСАС. ТРУБКА 1/2"	3
DE-10KK	ПОДЪЕМНИК НА 205 л, ЛЕВОСТ. УПРАВЛ., ГЛУХАЯ КРЫШКА	3
DE-10MM03NF-04	ПОДЪЕМНИК НА 205 л, ПРАВОСТ. УПРАВЛ., ПНЕВМ. МЕШАЛКА, ВСАС. ТРУБКА 3/4"	3
DE-10PLO1EB	ПОДЪЕМНИК НА 205 л, ЛЕВОСТ. УПРАВЛ., ЭЛЕКТР. МЕШАЛКА С ИНВЕРТОРОМ, ВСАС. ТРУБКА 1"	3
DE-10PLO8EB	ПОДЪЕМНИК НА 205 л, ЛЕВОСТ. УПРАВЛ., ЭЛЕКТР. МЕШАЛКА (ВЕРСИЯ ДЛЯ ЕС) С РУЧН. УПРАВЛ., ВСТР. ПРОГР. ОБЕСП.	3
DE-12C	ПОДЪЕМНИК ПНЕВМАТИЧЕСКИЙ, ХОД 1250 мм, ПРАВОСТ. УПРАВЛ.	3
DE-12L	ПОДЪЕМНИК ПНЕВМАТИЧЕСКИЙ, ХОД 1250 мм, ЛЕВОСТ. УПРАВЛ.	3
DE7063	БЛОК КАСКАДНЫЙ В СБОРЕ	3
D-ENG-1035-D	ШАР ЛАТУННЫЙ ДЛЯ D-ENG-1040-EX	3
D-ENG-1040-A	МУФТА ВЫСОКОВОЛЬТНАЯ	3
D-ENG-1040-EX	ФИТИНГИ ВЫСОКОВОЛЬТНЫЕ	3
DEK-01	КОМПЛЕКТ УПЛОТНЕНИЯ И ПОДШИПНИКА (DE-05)	3
DEK-02	КОМПЛЕКТ КРЫШКИ ЦИЛИНДРИЧЕСКОЙ В СБОРЕ (DE-05)	3
DEK-03	КОМПЛЕКТ МОНТАЖНОГО СТЕРЖНЯ	3
DEK-10	КОМПЛЕКТ ШТОКА ПОРШНЯ В СБОРЕ (DE-05)	3
DEK-11	КОМПЛЕКТ ШТОКА ПОРШНЯ В СБОРЕ (DE-10)	3
DEK-12	КОМПЛЕКТ ШТОКА ПОРШНЯ В СБОРЕ (DE-12)	3
DEK-14	КОМПЛЕКТ АНТИВРАЩАЮЩЕГО УСТРОЙСТВА В СБОРЕ (DE-05)	3
DEK-15	КОМПЛЕКТ АНТИВРАЩАЮЩЕГО УСТРОЙСТВА В СБОРЕ (DE-10)	3
DEK-20	КРОНШТЕЙНЫ БЛОКИРОВКИ МЕШАЛКИ	3
DEK-22	КАБЕЛЬ ЗАЗЕМЛЕНИЯ В СБОРЕ	3
DEK-30	КЛАПАН И ФИТИНГИ (ВЕРХ/ЗЕЛЕНЬ)	3
DEK-31	КЛАПАН И ФИТИНГИ (ВНИЗ/КРАСНЫЙ)	3
DEK-32	КЛАПАН И ФИТИНГИ (МЕШАЛКА ИЛИ НАСОС)	3
DEK-37	ПЕРЕКЛЮЧАТЕЛЬ БЛОКИРОВКИ МЕШАЛКИ (ЭЛЕКТР.)	3
DEK-40	ШЛАНГ СПИРАЛЬНЫЙ (DE-05)	3
DEK-50	КРЫШКА ГЛУХАЯ ДЛЯ БАКА НА 25 л В СБОРЕ	3
DEK-65	КРЫШКА ГЛУХАЯ ДЛЯ БАКА НА 205 л В СБОРЕ	3
DEK-68	КРЫШКА ДЛЯ БАКА НА 205 л, ТИП В, В СБОРЕ (ЭЛЕКТР. МЕШАЛКА/ВСАС. ТРУБКА/СМОТР. ОТВ.)	3
DEK-69	КРЫШКА ДЛЯ БАКА НА 205 л, ТИП В (ЭЛЕКТР. МЕШАЛКА/ВСАС. ТРУБКА/СМОТР. ОТВ.)	3
DEK-81	ТРУБКА ВСАСЫВАЮЩАЯ 1/2" НА 25 л – DX200S	3
DEK-84	ТРУБКА ВСАСЫВАЮЩАЯ 3/4" НА 205 л – DX200A	3
DEK-85	ТРУБКА ВСАСЫВАЮЩАЯ 1/2" НА 205 л – DX200S	3
DEK-87	ТРУБКА ВСАСЫВАЮЩАЯ 1" НА 205 л – ПРОХ. ЧЕРЕЗ КРЫШКУ	3
DEK-94	ПЛАСТИНА МОНТАЖНАЯ МЕШАЛКИ	3
DEV-A-DM3	СУШИЛКА ИНФРАКРАСНАЯ MASTER 3	3
DEV-A-DM3G	СУШИЛКА ИНФРАКРАСНАЯ MASTER 3 GOLD	3
DEV-A-DMNP1.30	СУШИЛКА ИНФРАКРАСНАЯ MINI PLUS 1100 Вт	3
DEV-A-DMNP1.80	СУШИЛКА ИНФРАКРАСНАЯ MINI PLUS 1100 Вт	3
DEV-A-DMV	СУШИЛКА ИНФРАКРАСНАЯ MOVER 2200 Вт	3
DEV-A-R-AMTM3	ЦИЛИНДР ДЛЯ MASTER 3	3
DEV-A-R-L100H	ЛАМПА 1100 Вт ДЛЯ MINIPUS	3
DEV-A-R-L850H	ЛАМПА 850 Вт	3
DEV-A-R-TMPVM	ТАЙМЕР ДЛЯ MOVER	3
DEV-CRS-1C	СУШИЛКА ИНФРАКРАСНАЯ, 1 ПАНЕЛЬ, 1100 Вт	3
DEV-CRS-3C	СУШИЛКА ИНФРАКРАСНАЯ, 3 ПАНЕЛИ, 3200 Вт	3
DEV-FGFZ1001	ФИЛЬТР ПРЕДВАРИТЕЛЬНОЙ ОЧИСТКИ (5 шт.)	3
DEV-FHAZ1011	УСТАНОВКА ДЛЯ ПРОМЫВКИ КРАСКОРАСПЫЛИТЕЛЕЙ PROCLEAN	2
DEV-FHFZ1001	КОМПЛЕКТ АДАПТЕРА JET CLEAN	3
DEV-FHFZ1004	АЭРОЗОЛЬ JETCLEAN H2O (12 шт.)	2
DEV-FHFZ1005	КОМПЛЕКТ ДЛЯ ПЕРЕОБОРУДОВАНИЯ – МИНИКРАСКОРАСПЫЛИТЕЛИ	3
DEV-FHFZ1013	АЭРОЗОЛЬ JETCLEAN SOLVENT (12 шт.)	2
DEV-FYYY1058	ФИЛЬТР AQUALINE 50/30	3
DEV-FYYY1061	ТРУБКА СПИРАЛЬНАЯ СИНЯЯ + КРАСКОРАСПЫЛИТЕЛЬ AQ50	3
DEV-FYYY1076	РАСПЫЛИТЕЛЬ БОДЯНОЙ – AQUALINE 30	3
DEV-FYYY1077	ЩЕТКА + ХВОСТОВИК AQ 30	3
DEV-FYYY1078	ТРУБКА ЖЕЛТАЯ ПРЯМАЯ + БЫСТРОРАЗЪЕМН. СОЕД.	3
DEV-FYYY1079	КРАСКОРАСПЫЛИТЕЛЬ + БЫСТРОРАЗЪЕМН. СОЕД. AQUALINE 30	3
DEV-FYYY1086	УСТРОЙСТВО ДЛЯ ЦЕНТРОВКИ КРАСКОРАСПЫЛИТЕЛЕЙ	3
DEV-FYYY1087	СОПЛО PRO CLEAN	3
DEV-FYYY1091	ЩЕТКА ДЛЯ ЧИСТКИ	3
DEV-FYYY1092	МАСКА ПОЛИОЛИЦЕВАЯ	3
DEV-FYYY1094	ТРУБКА ВОЗДУШНАЯ ДЛЯ КРАСКОРАСПЫЛИТЕЛЯ – PROCLEAN	3
DEV-FYYY1103	КОНУС РАЗДЕЛИТЕЛЬНЫЙ – PROCLEAN	3
DEV-FYYY1120	БАК И КРЫШКА	3
DEV-GAAD1001	СУШИЛКА МОБИЛЬНАЯ SPOT 800 Вт	3
DEV-GABD1001	СУШИЛКА МОБИЛЬНАЯ SPOT 1600 Вт	3
DEV-GDDD1001	СУШИЛКА МОБИЛЬНАЯ QUATRO 3200 Вт	3
DEV-GEED1001	СУШИЛКА МОБИЛЬНАЯ KRONO 3300 Вт	3
DEV-GFDD1001	СУШИЛКА KRONO 3300 Вт ТЕЛЕКОПИЧЕСКАЯ	3

Алфавитно-цифровой указатель

Артикул	Описание	Код наличия
DEV-GGEEK1002	КРАСКОРАСПЫЛИТЕЛЬ DYNAMIC В СБОРЕ	3
DEV-GYUU1004	КОЛЕСО УПРАВЛЕНИЯ ДЛЯ SPOT 1600	3
DEV-GYUU1009	МАХОВИК РУЧНОЙ ДЛЯ HELIOS	3
DEV-GYUU1020	ЦИЛИНДР ДЛЯ KRONO 3200 и 7200	3
DEV-GYUU1027	РЕШЕТКА ДЛЯ KRONO 7200 Вт	3
DEV-GYUU1030	ПЕРЕКЛЮЧАТЕЛЬ	3
DEV-GYUU1032	ВЫКЛЮЧАТЕЛЬ С ПОДСВЕТКОЙ QUATRO	3
DEV-GYUU1036	ЛАМПА ДЛЯ SPOT 800 800 Вт (КРАСНАЯ)	2
DEV-GYUU1041	ЛАМПА ДЛЯ KRONO 3300 1100 Вт	3
DEV-GYUU1047	ШТЕПСЕЛЬ ИСТОЧНИКА ПИТАНИЯ SPOT 800	3
DEV-GYUU1052	ВЫКЛЮЧАТЕЛЬ ТАЙМЕРНЫЙ ДЛЯ QUATRO	3
DEV-GYUU1061	КОЛЕСО УПРАВЛЕНИЯ ДЛЯ SPOT 1600	3
DEV-GYUU1101	ТАЙМЕР - ПЕРЕДНЯЯ ПАНЕЛЬ	3
DEV-GYUU1129	ВЫКЛЮЧАТЕЛЬ МЕХАНИЧЕСКИЙ ТАЙМЕРНЫЙ	3
DF205P-MX88023PU-SMB	УСТАНОВКА ПОРШНЕВАЯ DF205P-MX88023PU-SMB	3
DGI-402-K	ГАЙКА ВЕРТИКАЛЬНОГО СОЕДИНЕНИЯ В СБОРЕ	3
DGI-415-K	КОМПЛЕКТ УПЛОТНЕНИЯ ЦИФРОВОГО МАНОМЕТРА	1
DGIPRO-503-BAR-K	МАНОМЕТР ЦИФРОВОЙ, УСТАНОВЛИВАЕМЫЙ НА КРАСКОРАСПЫЛИТЕЛЕ, С КЛАПАНОМ	2
DGIPRO-504-BAR-K	МАНОМЕТР ЦИФРОВОЙ - ТОЛЬКО ДЛЯ PROLITE GRAVITY	2
DGR-101	КРЫШКА КРОНЧАТАЯ	2
DGR-103-35	ГОЛОВА ВОЗДУШНАЯ (ДЛЯ СОПЛА 0,35 мм)	2
DGR-104	КОЛПАЧОК ВОЗДУШНОЙ ГОЛОВЫ	2
DGR-105-35	СОПЛО (0,35 мм)	2
DGR-106K	УПЛОТНЕНИЕ И ГАЙКА В СБОРЕ	2
DGR-107	КОРПУС ВОЗДУШНОГО КЛАПАНА	2
DGR-110K	НАПРАВЛЯЮЩАЯ, КУЛАЧОК И ПРУЖИНА ИГЛЫ	2
DGR-111	НАПРАВЛЯЮЩАЯ ПРУЖИНЫ	2
DGR-112	ГАЙКА СТОПОРНАЯ ИГЛЫ	2
DGR-113-35	ИГЛА (ДЛЯ СОПЛА 0,35 мм)	2
DGR-114	РУЧКА РАЗЪЕМНАЯ С РЕГУЛЯТОРОМ	2
DGR-116	ВИНТ РЕГУЛЯТОРА ХОДА ИГЛЫ	2
DGR-117	БАЧОК 7 см³ С КРЫШКОЙ	2
DGR-118	БАЧОК 9 см³ С КРЫШКОЙ	2
DGR-119	БАЧОК 14 см³ С КРЫШКОЙ	2
DGR-121K	РЕМКОМПЛЕКТ АЭРОГРАФА DAGR	2
DGR-123	ШЛАНГ В ОПЛЕТКЕ 3 м	2
DGR-124	ШЛАНГ В ОПЛЕТКЕ С БЫСТРОРАЗЪЕМНЫМИ ФИТИНГАМИ 3 м	2
DGR-125	ШЛАНГ В ОПЛЕТКЕ 6 м	2
DGR-126	ШЛАНГ В ОПЛЕТКЕ С БЫСТРОРАЗЪЕМНЫМИ ФИТИНГАМИ 6 м	2
DGR-127	КОМПЛЕКТ БЫСТРОРАЗЪЕМНЫХ ФИТИНГОВ	2
DGR-128-K2	ПЕРЕХОДНИК БЫСТРОРАЗЪЕМНЫЙ	2
DGR-129	ПЕРЕХОДНИК - RAASCHE	2
DGR-12-K5	КОМПЛЕКТ ШАЙБЫ ВОЗДУШНОГО КЛАПАНА	3
DGR-130	РЕГУЛЯТОР, МАНОМЕТР И ДАТЧИК ВЛАЖНОСТИ	3
DGR-131	ПЕРЕХОДНИК - BADGER	2
DGR-132	ДЕРЖАТЕЛЬ ДЛЯ АЭРОГРАФА	2
DGR-18-K5	КОЛЬЦО УПЛОТНИТЕЛЬНОЕ (5 шт.)	2
DGR-308K	КОМПЛЕКТ ВОЗДУШНОГО КЛАПАНА	2
DGR-323	КРЮЧОК СПУСКОВОЙ	2
DGR-501G-35	АЭРОГРАФ DAGR	2
DIN6325D4X16	ШТИФТ ЦИЛИНДРИЧЕСКИЙ 4x16 ОЦИНК	3
DIN84M3X8VA	ВИНТ ЦИЛИНДРИЧЕСКИЙ НЕРЖ. СТАЛЬ	3
DIN84M4X10PA	ВИНТ С ЦИЛИНДРИЧЕСКОЙ ГОЛОВКОЙ НЕЙЛОНОВЫЙ	3
DIN84M5X10PA	ВИНТ С ЦИЛИНДРИЧЕСКОЙ ГОЛОВКОЙ РА	3
DIN84M5X16PAG	ВИНТ С ЦИЛИНДРИЧЕСКОЙ ГОЛОВКОЙ PAG	3
DIN912M5X16	ВИНТ С ВНУТРЕННИМ ШЕСТИГРАННИКОМ, ОЦИНКОВАННЫЙ	3
DIN912M5X65	ВИНТ С ВНУТРЕННИМ ШЕСТИГРАННИКОМ	3
DIN914M6X12	ВИНТ УСТАНОВОЧНЫЙ ОЦИНКОВАННЫЙ	3
DIN934M12PA	ГАЙКА ШЕСТИГРАННАЯ РА	3
DK-2SRIPROL	ЧЕМОДАН С 2-МЯ КРАСКОРАСПЫЛИТЕЛЯМИ SRIPROL	3
DK-437	ДЕМОНСТРАЦИОННЫЙ НАБОР	3
DK-450	ЧЕМОДАН ДЛЯ 2 КРАСКОРАСПЫЛИТЕЛЕЙ DEVILBISS	3
DK-455	ЧЕМОДАН ДЛЯ 3 КРАСКОРАСПЫЛИТЕЛЕЙ DEVILBISS	3
DK-519-1	ЧЕМОДАН ДЛЯ 2 КРАСКОРАСПЫЛИТЕЛЕЙ С ВКЛАДЫШЕМ ИЗ ПЕНОМАТЕРИАЛА	3
DMG-501-K	КРАСКОРАСПЫЛИТЕЛЬ DYNAMIC В СБОРЕ	3
DMG-520-K	СТОЙКА ДЛЯ ВОЗДУШНОЙ СУШИЛКИ	3
DMG-5-K3	ФИЛЬТРЫ ВПУСКНЫЕ ДЛЯ СУШИЛКИ (3 шт.)	3
DMG-620	КОМПЛЕКТ СТОЙКИ ДЛЯ 2 ВОЗДУШНЫХ СУШИЛОК	3
DN1212MSV	НИППЕЛЬ ДВОЙНОЙ G1/2"-G1/2"	3
DN3814ES	НИППЕЛЬ ДВОЙНОЙ G3/4-G1/4 40 бар	3
DN3838MSV	НИППЕЛЬ ДВОЙНОЙ	3
DNT1414MSV	ФИТИНГ РАВНОСТОРОННИЙ R1/4"-R1/4" (16 бар)	3
DPC-10	ПЕРЕХОДНИК ДЛЯ SATA (DeKup)	2

Артикул	Описание	Код наличия
DPC-11	ПЕРЕХОДНИК ДЛЯ IWATA (DeKup)	2
DPC-13	ПЕРЕХОДНИК ДЛЯ SAGOLA (DeKup)	2
DPC-22-K3	ВОРОНКА (3 шт.)	2
DPC-23	ПЕРЕХОДНИК 266 мл (SRI, SRIPRO)	2
DPC-27-K10	ЭЛЕМЕНТ ФИЛЬТРУЮЩИЙ ТРУБЧАТЫЙ (10 шт.)	2
DPC-42-K24	ЭЛЕМЕНТ ФИЛЬТРУЮЩИЙ ДИСКОВЫЙ 125 мкм (24 шт.)	2
DPC-43	ПЕРЕХОДНИК DEVILBISS GTI	2
DPC-501	ПЕРЕХОДНИК ДЛЯ SATA QCC (DeKup)	2
DPC-502	ПЕРЕХОДНИК ДЛЯ SATA QCC MINI	2
DPC-503-K24	БАЧОК ОДНОРАЗОВЫЙ 88 мл С КРЫШКОЙ	2
DPC-504	ПЕРЕХОДНИК ДЛЯ SATA QCC FULL SIZE	2
DPC-601	БАЧОК ОДНОРАЗОВЫЙ 710 мл С КРЫШКОЙ	2
DPC-602	КРЫШКИ/ВКЛАДЫШИ ДЛЯ БАЧКОВ НА 266 мл	2
DPC-606	КОМПЛЕКТ МНОГОРАЗОВЫХ БАЧКОВ DeKUP НА 710 мл С КРЫШКОЙ (2 шт.)	2
DPC-607	КОМПЛЕКТ МНОГОРАЗОВОГО БАЧКА DeKUP НА 266 мл С КРЫШКОЙ	2
DPC-60-K10	МЕРНАЯ ШКАЛА ДЛЯ БАЧКА НА 266 мл (10 шт.)	2
DPC-62-K10	ВКЛАДЫШ СМЕСИТЕЛЬНЫЙ (2:1 и 3:1)	2
DPC-63-K10	ВКЛАДЫШ СМЕСИТЕЛЬНЫЙ (4:1 и 5:1)	2
DPC-65-K24	ЭЛЕМЕНТ ФИЛЬТРУЮЩИЙ ДИСКОВЫЙ 125 мкм ДЛЯ БАЧКА НА 266 мл (24 шт.)	2
DPC-66-K24	ЭЛЕМЕНТ ФИЛЬТРУЮЩИЙ ДИСКОВЫЙ 200 мкм (24 шт.)	2
DPC-67-K24	ЭЛЕМЕНТ ФИЛЬТРУЮЩИЙ ДИСКОВЫЙ 200 мкм ДЛЯ БАЧКА НА 266 мл (24 шт.)	3
DPC-6-K10	ЗАГЛУШКА DeKup (10 шт.)	2
DPC-78	ПЕРЕХОДНИК ДЛЯ IWATA SUPERNOVA	2
DPC-80	ПЕРЕХОДНИК ДЛЯ DEVILBISS (DeKup)	2
DPC-81	ПЕРЕХОДНИК ДЛЯ SLG	2
DPC-8-K2	НАБОР ДЛЯ ЧИСТКИ БАЧКОВ (2 шт.)	2
DR0168	ДЕРЖАТЕЛЬ	3
DR0442	КОЛЬЦО SA	3
DR0443	КОЛЬЦО SA	3
DR102115	НИППЕЛЬ ДВОЙНОЙ 90° R1/4"-1/4" NPS	3
DR102116	НИППЕЛЬ ДВОЙНОЙ	3
DR102138	ДАТЧИК ОУЕ	3
DR102163	ДАТЧИК ДАВЛЕНИЯ	3
DR102164	УСТРОЙСТВО ПРИЕМА ДАННЫХ	3
DR102165	КАБЕЛЬ ВОЛОКОННО-ОПТИЧЕСКИЙ	3
DR102166	КУСАЧКИ ДЛЯ ЭЛЕКТРИЧЕСКИХ ПРОВОДОВ	3
DR102167	ФИТИНГ ВОЛОКОННО-ОПТИЧЕСКИЙ	3
DR102169	ЦИЛИНДР ПНЕВМАТИЧЕСКИЙ 30L	3
DR102173	БЛОК МОНТАЖНЫЙ С КЛАПАНОМ	3
DR102184	ШТОК КРАСКОРАСПЫЛИТЕЛЯ	3
DR102208	ТРУБКА ПОДАЧИ МАТЕРИАЛА ПЛАСТИКОВАЯ	3
DR102330	НАСОС ШЕСТЕРЕНЧАТЫЙ 1.8 T2	3
DR102367B2	БЛОК СМЕНЫ ЦВЕТА B2	3
DR102367Z2	ПЛАСТИНА ТОРЦЕВАЯ Z2	3
DR102448	КОЛЬЦО УПЛОТНИТЕЛЬНОЕ	3
DR102501	РЕМЕНЬ ЗУБЧАТЫЙ HTD 8M 50 мм	3
DR102638	НАСОС ШЕСТЕРЕНЧАТЫЙ 6 см³ С ПОКРЫТИЕМ ADLC	3
DR102639	НАСОС ШЕСТЕРЕНЧАТЫЙ 3 см³ С ПОКРЫТИЕМ ADLC	3
DR102715	ВТУЛКА (D=6,35x0,5x10 мм)	3
DR102716	ВТУЛКА [D=6,35x0,5x15 мм]	3
DR102745	НАСОС ШЕСТЕРЕНЧАТЫЙ 1,2 см³	3
DR1-2-4	ПЕРЕХОДНИК 1/8" NPS (M) DR1 РЕГУЛ.	3
DR205E-MX11543PU-SMX	УСТАНОВКА ПОРШНЕВАЯ DR205E-MX11543PU-SMX	3
DR205E-MX11568PU-SMX	УСТАНОВКА ПОРШНЕВАЯ DR205E-MX11568PU-SMX	3
DR205E-MX12241PU-SMB	УСТАНОВКА ПОРШНЕВАЯ DR205E-MX12241PU-SMB	3
DR205E-MX19041PU-CMB	УСТАНОВКА ПОРШНЕВАЯ DR205E-MX19041PU-CMB	3
DR205E-MX19041PU-SMB	УСТАНОВКА ПОРШНЕВАЯ DR205E-MX19041PU-SMB	3
DR205E-MX20024PU-CMX	УСТАНОВКА ПОРШНЕВАЯ DR205E-MX20024PU-CMX	3
DR205E-MX20024PU-SMX	УСТАНОВКА ПОРШНЕВАЯ DR205E-MX20024PU-SMX	3
DR205E-MX20039PU-CMX	УСТАНОВКА ПОРШНЕВАЯ DR205E-MX20039PU-CMX	3
DR205E-MX20039PU-SMX	УСТАНОВКА ПОРШНЕВАЯ DR205E-MX20039PU-SMX	3
DR205E-MX20066PU-CMX	УСТАНОВКА ПОРШНЕВАЯ DR205E-MX20066PU-CMX	3
DR205E-MX20066PU-SMX	УСТАНОВКА ПОРШНЕВАЯ DR205E-MX20066PU-SMX	3
DR205E-MX22023PU-CMB	УСТАНОВКА ПОРШНЕВАЯ DR205E-MX22023PU-CMB	3
DR205E-MX22023PU-SMB	УСТАНОВКА ПОРШНЕВАЯ DR205E-MX22023PU-SMB	3
DR205E-MX22035PU-CMB	УСТАНОВКА ПОРШНЕВАЯ DR205E-MX22035PU-CMB	3
DR205E-MX22035PU-SMB	УСТАНОВКА ПОРШНЕВАЯ DR205E-MX22035PU-SMB	3
DR205E-MX22060PU-CMB	УСТАНОВКА ПОРШНЕВАЯ DR205E-MX22060PU-CMB	3
DR205E-MX22060PU-SMB	УСТАНОВКА ПОРШНЕВАЯ DR205E-MX22060PU-SMB	3
DR205E-MX42018PU-CMX	УСТАНОВКА ПОРШНЕВАЯ DR205E-MX42018PU-CMX	3

Алфавитно-цифровой указатель

Артикул	Описание	Код наличия
DR60P-MX20066PU-CMX	УСТАНОВКА ПОРШНЕВАЯ DR60P-MX20066PU-CMX	3
DR60P-MX20066PU-SMX	УСТАНОВКА ПОРШНЕВАЯ DR60P-MX20066PU-SMX	3
DR60P-MX22023PU-CMB	УСТАНОВКА ПОРШНЕВАЯ DR60P-MX22023PU-CMB	3
DR60P-MX22023PU-SMB	УСТАНОВКА ПОРШНЕВАЯ DR60P-MX22023PU-SMB	3
DR60P-MX22035PU-CMB	УСТАНОВКА ПОРШНЕВАЯ DR60P-MX22035PU-CMB	3
DR60P-MX22035PU-SMB	УСТАНОВКА ПОРШНЕВАЯ DR60P-MX22035PU-SMB	3
DR60P-MX22060PU-CMB	УСТАНОВКА ПОРШНЕВАЯ DR60P-MX22060PU-CMB	3
DR60P-MX22060PU-SMB	УСТАНОВКА ПОРШНЕВАЯ DR60P-MX22060PU-SMB	3
DR60P-MX6805PU-SMX	УСТАНОВКА ПОРШНЕВАЯ DR60P-MX6805PU-SMX	3
DR60P-MX6812PU-SMX	УСТАНОВКА ПОРШНЕВАЯ DR60P-MX6812PU-SMX	3
DR60P-MX6833PU-SMX	УСТАНОВКА ПОРШНЕВАЯ DR60P-MX6833PU-SMX	3
DR1205E-MX-22060PUCMB	УСТАНОВКА ПОРШНЕВАЯ DR1205E-MX22060PU-CMB	3
DR1205E-MX-44046PUCMB	УСТАНОВКА ПОРШНЕВАЯ DR1205E-MX44046PU-CMB	3
DRX205E-MX11543PUS-MX	УСТАНОВКА ПОРШНЕВАЯ DRX205E-MX11543PU-SMX	3
DRX205E-MX11568PUS-MX	УСТАНОВКА ПОРШНЕВАЯ DRX205E-MX11568PU-SMX	3
DRX205E-MX-20039PUCMX	УСТАНОВКА ПОРШНЕВАЯ DRX205E-MX20039PU-CMX	3
DRX205E-MX-20039PUSMX	УСТАНОВКА ПОРШНЕВАЯ DRX205E-MX20039PU-SMX	3
DRX205E-MX-20066PUCMX	УСТАНОВКА ПОРШНЕВАЯ DRX205E-MX20066PU-CMX	3
DRX205E-MX-20066PUSMX	УСТАНОВКА ПОРШНЕВАЯ DRX205E-MX20066PU-SMX	3
DRX205E-MX-42030PUCMX	УСТАНОВКА ПОРШНЕВАЯ DRX205E-MX42030PU-CMX	3
DRX205E-MX-42030PUSMX	УСТАНОВКА ПОРШНЕВАЯ DRX205E-MX42030PU-SMX	3
DRX205E-MX-42046PUCMX	УСТАНОВКА ПОРШНЕВАЯ DRX205E-MX42046PU-CMX	3
DRX205E-MX-42046PUSMX	УСТАНОВКА ПОРШНЕВАЯ DRX205E-MX42046PU-SMX	3
DRX205E-MX86015PUC-MX	УСТАНОВКА ПОРШНЕВАЯ DRX205E-MX86015PU-CMX	3
DRX205E-MX86015PUS-MX	УСТАНОВКА ПОРШНЕВАЯ DRX205E-MX86015PU-SMX	3
DRX205E-MX-86023PUCMX	УСТАНОВКА ПОРШНЕВАЯ DRX205E-MX86023PU-CMX	3
DRX205E-MX-86023PUSMX	УСТАНОВКА ПОРШНЕВАЯ DRX205E-MX86023PU-SMX	3
DRX60E-MX20066PU-SMX	УСТАНОВКА ПОРШНЕВАЯ DRX60E-MX20066PU-SMX	3
DSG-21	ШАЙБА УПЛОТНИТЕЛЬНАЯ	3
DSG-4003	ИГЛЫ ДЛЯ ЧИСТКИ СОПЛА (12 шт.)	3
DSG-5-100-K10	ФИЛЬТР КОРОТКИЙ 100 меш ЖЕЛТЫЙ	2
DT0666	КОЛЬЦО ФОРМОВОЕ ВНУТРЕННЕЕ (50 шт.)	3
DT0667	КОЛЬЦО ФОРМОВОЕ НАРУЖНОЕ (50 шт.)	3
DTC-26	ГАЙКА СТОПОРНАЯ	3
DTC-27	ФИТИНГ ВПУСКНОЙ ВОЗДУШНЫЙ	3
DTC-40	УПЛОТНЕНИЕ	2
DTC-403	ТРУБКА СМЕСИТЕЛЬНАЯ 2К	3
DTC-45-S	ФИТИНГ ШЛАНГОВЫЙ 2К	2
DTC-47	МУФТА	3
DTC-50	ФИТИНГ МЕШАЛКИ	3
DTC-500	ФИТИНГ ВПУСКНОЙ МАТЕРИАЛЬНЫЙ	3
DTC-52	ВИНТ ЗАЖИМНОЙ	2
DV1-C-000-10-C1+	КОМПЛЕКТ КРАСКОРАСПЫЛИТЕЛЯ DV1 CLEARCOAT С ВЕРХНИМ БАЧКОМ	2
DV1-C-000-11-B	КОМПЛЕКТ КРАСКОРАСПЫЛИТЕЛЯ DV1 С ВЕРХНИМ БАЧКОМ	2
DV1-C-000-11-B+	КОМПЛЕКТ КРАСКОРАСПЫЛИТЕЛЯ DV1 С ВЕРХНИМ БАЧКОМ	2
DV1-C-000-11-C1+	КОМПЛЕКТ КРАСКОРАСПЫЛИТЕЛЯ DV1 CLEARCOAT С ВЕРХНИМ БАЧКОМ	2
DV1-C-000-12-B	КОМПЛЕКТ КРАСКОРАСПЫЛИТЕЛЯ DV1 С ВЕРХНИМ БАЧКОМ	2
DV1-C-000-12-B+	КОМПЛЕКТ КРАСКОРАСПЫЛИТЕЛЯ DV1 С ВЕРХНИМ БАЧКОМ	2
DV1-C-000-12-C1+	КОМПЛЕКТ КРАСКОРАСПЫЛИТЕЛЯ DV1 CLEARCOAT С ВЕРХНИМ БАЧКОМ	2
DV1-C-000-13-B	КОМПЛЕКТ КРАСКОРАСПЫЛИТЕЛЯ DV1 С ВЕРХНИМ БАЧКОМ	2
DV1-C-000-13-B+	КОМПЛЕКТ КРАСКОРАСПЫЛИТЕЛЯ DV1 С ВЕРХНИМ БАЧКОМ	2
DV1-C-000-13-C1+	КОМПЛЕКТ КРАСКОРАСПЫЛИТЕЛЯ DV1 CLEARCOAT С ВЕРХНИМ БАЧКОМ	2
DV1-C-000-14-B+	КОМПЛЕКТ КРАСКОРАСПЫЛИТЕЛЯ DV1 С ВЕРХНИМ БАЧКОМ	2
DV1-C-000-14-C1+	КОМПЛЕКТ КРАСКОРАСПЫЛИТЕЛЯ DV1 CLEARCOAT С ВЕРХНИМ БАЧКОМ	2
DV1-C-000-15-B+	КОМПЛЕКТ КРАСКОРАСПЫЛИТЕЛЯ DV1 С ВЕРХНИМ БАЧКОМ	2
DV1-C-BAR-10-C1+	КОМПЛЕКТ КРАСКОРАСПЫЛИТЕЛЯ DV1 CLEARCOAT DIGI С ВЕРХНИМ БАЧКОМ	2
DV1-C-BAR-11-B	КОМПЛЕКТ КРАСКОРАСПЫЛИТЕЛЯ DV1 DIGI С ВЕРХНИМ БАЧКОМ	2
DV1-C-BAR-11-B+	КОМПЛЕКТ КРАСКОРАСПЫЛИТЕЛЯ DV1 DIGI С ВЕРХНИМ БАЧКОМ	2
DV1-C-BAR-11-C1+	КОМПЛЕКТ КРАСКОРАСПЫЛИТЕЛЯ DV1 CLEARCOAT DIGI С ВЕРХНИМ БАЧКОМ	2
DV1-C-BAR-12-B	КОМПЛЕКТ КРАСКОРАСПЫЛИТЕЛЯ DV1 DIGI С ВЕРХНИМ БАЧКОМ	2
DV1-C-BAR-12-B+	КОМПЛЕКТ КРАСКОРАСПЫЛИТЕЛЯ DV1 DIGI С ВЕРХНИМ БАЧКОМ	2
DV1-C-BAR-12-C1+	КОМПЛЕКТ КРАСКОРАСПЫЛИТЕЛЯ DV1 CLEARCOAT DIGI С ВЕРХНИМ БАЧКОМ	2
DV1-C-BAR-13-B	КОМПЛЕКТ КРАСКОРАСПЫЛИТЕЛЯ DV1 DIGI С ВЕРХНИМ БАЧКОМ	2
DV1-C-BAR-13-B+	КОМПЛЕКТ КРАСКОРАСПЫЛИТЕЛЯ DV1 DIGI С ВЕРХНИМ БАЧКОМ	2
DV1-C-BAR-13-C1+	КОМПЛЕКТ КРАСКОРАСПЫЛИТЕЛЯ DV1 CLEARCOAT DIGI С ВЕРХНИМ БАЧКОМ	2
DV1-C-BAR-14-B+	КОМПЛЕКТ КРАСКОРАСПЫЛИТЕЛЯ DV1 DIGI С ВЕРХНИМ БАЧКОМ	2
DV1-C-BAR-15-B+	КОМПЛЕКТ КРАСКОРАСПЫЛИТЕЛЯ DV1 DIGI С ВЕРХНИМ БАЧКОМ	2
DV1-U-000-10-C1+	КОМПЛЕКТ КРАСКОРАСПЫЛИТЕЛЯ DV1 CLEARCOAT С ВЕРХНИМ БАЧКОМ	2

Артикул	Описание	Код наличия
DV1-U-000-11-B	КОМПЛЕКТ КРАСКОРАСПЫЛИТЕЛЯ DV1 С ВЕРХНИМ БАЧКОМ	2
DV1-U-000-11-B+	КОМПЛЕКТ КРАСКОРАСПЫЛИТЕЛЯ DV1 С ВЕРХНИМ БАЧКОМ	2
DV1-U-000-11-C1+	КОМПЛЕКТ КРАСКОРАСПЫЛИТЕЛЯ DV1 CLEARCOAT С ВЕРХНИМ БАЧКОМ	2
DV1-U-000-12-B	КОМПЛЕКТ КРАСКОРАСПЫЛИТЕЛЯ DV1 С ВЕРХНИМ БАЧКОМ	2
DV1-U-000-12-B+	КОМПЛЕКТ КРАСКОРАСПЫЛИТЕЛЯ DV1 С ВЕРХНИМ БАЧКОМ	2
DV1-U-000-12-C1+	КОМПЛЕКТ КРАСКОРАСПЫЛИТЕЛЯ DV1 CLEARCOAT С ВЕРХНИМ БАЧКОМ	2
DV1-U-000-13-B	КОМПЛЕКТ КРАСКОРАСПЫЛИТЕЛЯ DV1 С ВЕРХНИМ БАЧКОМ	2
DV1-U-000-13-B+	КОМПЛЕКТ КРАСКОРАСПЫЛИТЕЛЯ DV1 С ВЕРХНИМ БАЧКОМ	2
DV1-U-000-13-C1+	КОМПЛЕКТ КРАСКОРАСПЫЛИТЕЛЯ DV1 CLEARCOAT С ВЕРХНИМ БАЧКОМ	2
DV1-U-000-14-B	КОМПЛЕКТ КРАСКОРАСПЫЛИТЕЛЯ DV1 С ВЕРХНИМ БАЧКОМ	2
DV1-U-000-14-B+	КОМПЛЕКТ КРАСКОРАСПЫЛИТЕЛЯ DV1 С ВЕРХНИМ БАЧКОМ	2
DV1-U-000-14-C1+	КОМПЛЕКТ КРАСКОРАСПЫЛИТЕЛЯ DV1 CLEARCOAT С ВЕРХНИМ БАЧКОМ	2
DV1-U-000-15-B+	КОМПЛЕКТ КРАСКОРАСПЫЛИТЕЛЯ DV1 С ВЕРХНИМ БАЧКОМ	2
DV1-U-BAR-10-C1+	КОМПЛЕКТ КРАСКОРАСПЫЛИТЕЛЯ DV1 CLEARCOAT DIGI С ВЕРХНИМ БАЧКОМ	2
DV1-U-BAR-11-B	КОМПЛЕКТ КРАСКОРАСПЫЛИТЕЛЯ DV1 DIGI С ВЕРХНИМ БАЧКОМ	2
DV1-U-BAR-11-B+	КОМПЛЕКТ КРАСКОРАСПЫЛИТЕЛЯ DV1 DIGI С ВЕРХНИМ БАЧКОМ	2
DV1-U-BAR-11-C1+	КОМПЛЕКТ КРАСКОРАСПЫЛИТЕЛЯ DV1 CLEARCOAT DIGI С ВЕРХНИМ БАЧКОМ	2
DV1-U-BAR-12-B	КОМПЛЕКТ КРАСКОРАСПЫЛИТЕЛЯ DV1 DIGI С ВЕРХНИМ БАЧКОМ	2
DV1-U-BAR-12-B+	КОМПЛЕКТ КРАСКОРАСПЫЛИТЕЛЯ DV1 DIGI С ВЕРХНИМ БАЧКОМ	2
DV1-U-BAR-12-C1+	КОМПЛЕКТ КРАСКОРАСПЫЛИТЕЛЯ DV1 CLEARCOAT DIGI С ВЕРХНИМ БАЧКОМ	2
DV1-U-BAR-13-B	КОМПЛЕКТ КРАСКОРАСПЫЛИТЕЛЯ DV1 DIGI С ВЕРХНИМ БАЧКОМ	2
DV1-U-BAR-13-B+	КОМПЛЕКТ КРАСКОРАСПЫЛИТЕЛЯ DV1 DIGI С ВЕРХНИМ БАЧКОМ	2
DV1-U-BAR-13-C1+	КОМПЛЕКТ КРАСКОРАСПЫЛИТЕЛЯ DV1 CLEARCOAT DIGI С ВЕРХНИМ БАЧКОМ	2
DV1-U-BAR-14-1+A	КОМПЛЕКТ КРАСКОРАСПЫЛИТЕЛЯ DV1 BAVECOAT DIGI С ВЕРХНИМ БАЧКОМ	2
DV1-U-BAR-14-B	КОМПЛЕКТ КРАСКОРАСПЫЛИТЕЛЯ DV1 DIGI С ВЕРХНИМ БАЧКОМ	2
DV1-U-BAR-14-B+	КОМПЛЕКТ КРАСКОРАСПЫЛИТЕЛЯ DV1 DIGI С ВЕРХНИМ БАЧКОМ	2
DV1-U-BAR-14-C1+	КОМПЛЕКТ КРАСКОРАСПЫЛИТЕЛЯ DV1 CLEARCOAT DIGI С ВЕРХНИМ БАЧКОМ	2
DV7125A1	RIF-3	3
DV7125A1	МИКРОКЛАПАН В СБОРЕ	2
DV7185	КЛАПАН ДЛЯ ВЯЗКИХ МАТЕРИАЛОВ В СБОРЕ	3
DV-8000035	КЛАПАН ОТСЕКАЮЩИЙ 1/2"	2
DV-9350811	ВЕРХНЯЯ КРЫШКА – РЕГУЛЯТОР DVFR-3	2
DV-9353301	СТАКАН ФИЛЬТРА ДЛЯ DVFR-3	2
DV-9420601	КЛЮЧ ГАЕЧНЫЙ ДЛЯ СТАКАНА ФИЛЬТРА DVFR	2
DV-9450806	КОЖУХ ВЕРХНИЙ DVFR	2
DV-9450902	ЭЛЕМЕНТ ФИЛЬТРУЮЩИЙ DVFR (5 мкм) + ТАРЕЛКА	2
DV-9451705	ЭЛЕМЕНТ ФИЛЬТРУЮЩИЙ DVFR (5 мкм)	3
DV-9451706	ЭЛЕМЕНТ ФИЛЬТРУЮЩИЙ 20 мкм	2
DV-9451711	ЭЛЕМЕНТ ФИЛЬТРУЮЩИЙ ТОНКОЙ ОЧИСТКИ DVFR	3
DV-9451711AC	ЭЛЕМЕНТ ФИЛЬТРУЮЩИЙ С АКТИВИРОВАННЫМ УГЛЕМ	2
DV-9453301-MET	СТАКАН ФИЛЬТРА DVFR И СБРОСНОЙ ФИТИНГ	2
DV-9453302	СТАКАН ФИЛЬТРА DVFR-1/2-3	3
DVFR-4	ФИЛЬТР-РЕГУЛЯТОР В СБОРЕ	2
DVFR-8	ФИЛЬТР-РЕГУЛЯТОР/ВЛАГОМАСЛОУДЕЛИТЕЛЬ	3
DVFR-P	ОПОРА/ЗАЩИТА DVFR2/8	2
DVP-10	МУФТА РАСПРЕДЕЛИТЕЛЯ	1
DVP-11	КЛАПАН ЗОЛОТНИКОВЫЙ	1
DVP-114	ПРОКЛАДКА	1
DVP-125	МУФТА	1
DVP-13	ПРУЖИНА ТАРЕЛКИ КЛАПАНА	1
DVP-136-H	ШАЙБА НЕРЖ. СТАЛЬ	1
DVP-15	КОЛЬЦО УПЛОТНИТЕЛЬНОЕ VITON	1
DVP-154-A	ФИЛЬТР	1
DVP-156-100	КАРТРИДЖ 100 меш / 150 мкм	1
DVP-156-200	КАРТРИДЖ 200 меш / 74 мкм	2
DVP-156-30	КАРТРИДЖ 30 меш / 595 мкм	2
DVP-156-60	КАРТРИДЖ 60 меш / 250 мкм	3
DVP-160-K5	ПРОКЛАДКА (5 шт.)	3
DVP-17	ГЛУШИТЕЛЬ 1/4" ЛАТУНЬ (ШЕСТИГР.)	1
DVP-20	НИПЕЛЬ ДВОЙНОЙ	1
DVP-220	ГАЙКА СТОПОРНАЯ	1
DVP-221	ШАЙБА ОПОРНАЯ	1
DVP-222	ШТОК	1
DVP-235	КАБЕЛЬ ЗАЗЕМЛЕНИЯ	1
DVP-28	ЗАГЛУШКА ДЛЯ ПЕРЕКЛЮЧАТЕЛЕЙ	1
DVP-2-W	ТРУБКА ВСАСЫВАЮЩАЯ	1
DVP-2ZU	ФИТИНГ Т-ОБРАЗНЫЙ ДЛЯ КРАСКОРАСПЫЛИТЕЛЯ № 2	3
DVP-3	КОЛЬЦО УПЛОТНИТЕЛЬНОЕ	1
DVP-30	РЕГУЛЯТОР	1
DVP-33	КОЛЬЦО УПЛОТНИТЕЛЬНОЕ КРЕСТООБРАЗНОГО СЕЧЕНИЯ 2x1.5 НИТРИЛ	1
DVP-35	ФИТИНГ	1
DVP-37	КРЫШКА	2
DVP-406	МЕМБРАНА	1

Артикул	Описание	Код наличия
DVP-41	ШЛАНГ ВСАСЫВАЮЩИЙ В СБОРЕ	1
DVP-45	КОЛЬЦО УПЛОТНИТЕЛЬНОЕ	1
DVP-46	ПОРШЕНЬ	1
DVP-5	ШТОК ПЕРЕЗАПУСКА	1
DVP-50	КРОНШТЕЙН НАСТЕННЫЙ	2
DVP-500	ТЕЛЕЖКА	2
DVP-52-1	КЛАПАН БАЙПАСНЫЙ	1
DVP-55	ШТОК ВОЗДУШНОГО КЛАПАНА	1
DVP-56	ШЛАНГ ПЕРЕПУСКНОЙ	1
DVP-6	МУФТА	1
DVP-60-W	ТРУБКА ВСАСЫВАЮЩАЯ 905 мм	2
DVP-75	ШПИЛЬКА	1
DVP-76	СЕДЛО КЛАПАНА	3
DVP-79	ЩЕТКА АЛЮМИНИЙ	1
DVP-79-N	ЩЕТКА НЕРЖ. СТАЛЬ	1
DVP-8	ШТИФТ	1
DVP-82	ШАР Ø16 мм (5/8") ПТФЭ	1
DVP-84	ШАР Ø14 мм (9/16") ПТФЭ	1
DVP-85	ШАР Ø14 мм ПОЛИУРЕТАН	1
DVP-86	ШАР Ø16 мм ПОЛИУРЕТАН	1
DVP-9	ГАЙКА	1
DVP-9-W	ЗАГЛУШКА РАСПРЕДЕЛИТЕЛЯ АНОДИРОВАННАЯ	1
DXH-100	ШЛАНГ ФИЛЬТРА В СБОРЕ	2
DXH-101	КРОНШТЕЙН НАСТЕННЫЙ DX	2
DXH-116	КРЫШКА БАКА DX70	2
DXH-125	ШЛАНГ ВСАСЫВАЮЩИЙ САМОТЕЧНОГО БАЧКА	2
DXH-229	ПЕРЕХОДНИК 3/4" BSPP – 3/8" BSPP	2
DXH-231	ПЕРЕХОДНИК 3/4" BSPP – 3/8" BSPP	2
DXH-246	ШЛАНГ ВСАСЫВАЮЩИЙ 1/2" НЕРЖ. СТАЛЬ	2
DXH-251	ФИТИНГ УГЛОВОЙ РЕЗЬБОВОЙ 3/8" BSP НЕРЖ. СТАЛЬ	2
DXH-271	ШЛАНГ ПИТАЮЩИЙ ФИЛЬТРА	3
DXH-277	КРАН ШАРОВЫЙ 3/8" MINI	2
DXH-352	КРОНШТЕЙН НАСТЕННЫЙ DX200 3:1	2
DXH-353	РЕГУЛЯТОР ДАВЛЕНИЯ ВОЗДУХА	2
DXH-354	НИППЕЛЬ 3/8" BSPT УДЛИНЕННЫЙ	2
DXH-355	НИППЕЛЬ 3/8" BSPP x BSPT НЕРЖ. СТАЛЬ	2
DXH-356	КРАН ШАРОВЫЙ 3/8" НЕРЖ. СТАЛЬ MINI	2
DXH-357	ШТУЦЕР ШЛАНГОВЫЙ 3/8" BSPT x Ø8 НЕРЖ. СТАЛЬ	2
DXH-358	НИППЕЛЬ 1/2" BSPT x 3/8" BSPP	2
DXH-360	ШЛАНГ ПИТАЮЩИЙ ФИЛЬТРА 3/8" НЕРЖ. СТАЛЬ	2
DXH-407	РЕГУЛЯТОР РУЧНОЙ DX200 НЕРЖ. СТАЛЬ В СБОРЕ	2
DXH-57	ГЛУШИТЕЛЬ 1/4" BSPT	1
DXH-86	ШЛАНГ ВСАСЫВАЮЩИЙ	2
DXH-89	ФИЛЬТР ПРЕДВАРИТЕЛЬНОЙ ОЧИСТКИ 3/8" x 15 меш НЕРЖ. СТАЛЬ	2
DXH-93	ПЕРЕХОДНИК ДЛЯ БАЧКА НА ТРЕНОГЕ	2
DXH-96	ПЕРЕХОДНИК ДЛЯ БАЧКА – M36x2 – 3/8"	2
DXH-99	ГАЙКА СТОПОРНАЯ M36 x 2	2
DX200-3SM	НАСОС DX200 3:1 РУЧН. РЕГУЛ.	2
DX200-3SM-1	НАСОС DX200 3:1 РУЧН. РЕГУЛ., 1 РЕГ. РАСХ. ВОЗД.	3
DX200-3SM1-C	НАСОС DX200 3:1 МОНТАЖ НА ТЕЛЕЖКЕ, РУЧН. РЕГУЛ.	3
DX200-3SM1-CF	НАСОС DX200 3:1 МОНТАЖ НА ТЕЛЕЖКЕ, РУЧН. РЕГУЛ., ФИЛЬТР	3
DX200-3SM1-W	НАСОС DX200 3:1 МОНТАЖ НА СТЕНЕ, РУЧН. РЕГУЛ.	3
DX200-3SM1-WF	НАСОС DX200 3:1 МОНТАЖ НА ТЕЛЕЖКЕ, РУЧН. РЕГУЛ., ФИЛЬТР	3
DX200-3SN	НАСОС DX200 3:1 НЕРЕГУЛИРУЕМЫЙ	3
DX200-3SN-1	НАСОС DX200 3:1 НЕРЕГУЛИРУЕМЫЙ, 1 РЕГ. РАСХ. ВОЗД.	3
DX200-3SN1-C	НАСОС DX200 3:1 МОНТАЖ НА ТЕЛЕЖКЕ, НЕРЕГУЛИРУЕМЫЙ	3
DX200-3SN1-CF	НАСОС DX200 3:1 МОНТАЖ НА ТЕЛЕЖКЕ, НЕРЕГУЛИРУЕМЫЙ, ФИЛЬТР	3
DX200-3SN1-W	НАСОС DX200 3:1 МОНТАЖ НА СТЕНЕ, НЕРЕГУЛИРУЕМЫЙ	3
DX200-3SN1-WF	НАСОС DX200, 3:1 МОНТАЖ НА СТЕНЕ, НЕРЕГУЛИРУЕМЫЙ, ФИЛЬТР	3
DX200-3SP	НАСОС DX200 3:1 С АКТ. ГАС. ПУЛЬС., БЕЗ ДОП. КОМПЛЕКТАЦИИ	3
DX200-3SP1-C	НАСОС DX200 3:1 С АКТ. ГАС. ПУЛЬС., МОНТАЖ НА ТЕЛЕЖКЕ, 1 РЕГ. РАСХ. ВОЗД.	3
DX200-3SP1-CF	НАСОС DX200 3:1 С АКТ. ГАС. ПУЛЬС., МОНТАЖ НА ТЕЛЕЖКЕ, 1 РЕГ. РАСХ. ВОЗД., ФИЛЬТР	3
DX200-3SP1-W	НАСОС DX200 3:1 С АКТ. ГАС. ПУЛЬС., МОНТАЖ НА СТЕНЕ, 1 РЕГ. РАСХ. ВОЗД.	3
DX200-3SP1-WF	НАСОС DX200 3:1 С АКТ. ГАС. ПУЛЬС., МОНТАЖ НА СТЕНЕ, 1 РЕГ. РАСХ. ВОЗД., ФИЛЬТР	3
DX200AEN	НАСОС DX200 НЕРЕГУЛИРУЕМЫЙ, АЛЮМИНИЙ	3
DX200AEN1-C	НАСОС DX200, МОНТАЖ НА ТЕЛЕЖКЕ, НЕРЕГУЛИРУЕМЫЙ	3
DX200AEN1-W	НАСОС DX200, МОНТАЖ НА СТЕНЕ, НЕРЕГУЛИРУЕМЫЙ	3
DX200AEN22-C	НАСОС DX200, МОНТАЖ НА ТЕЛЕЖКЕ, НЕРЕГУЛИРУЕМЫЙ	3
DX200AEN22-W	НАСОС DX200, МОНТАЖ НА СТЕНЕ, НЕРЕГУЛИРУЕМЫЙ	3
DX200AM	НАСОС DX-200 РЕГУЛИРУЕМЫЙ, АЛЮМИНИЙ	3
DX200AM-W	НАСОС DX200, МОНТАЖ НА СТЕНЕ, РУЧН. РЕГУЛ.	3
DX200AN	НАСОС DX200 НЕРЕГУЛИРУЕМЫЙ, АЛЮМИНИЙ	3
DX200AN-1	НАСОС DX200 НЕРЕГУЛИРУЕМЫЙ, 1 РЕГ. РАСХ. ВОЗД.	3

Артикул	Описание	Код наличия
DX200AN1-C	НАСОС DX200, МОНТАЖ НА ТЕЛЕЖКЕ, НЕРЕГУЛИРУЕМЫЙ	1
DX200AN1-CF	НАСОС DX200 НЕРЕГУЛИРУЕМЫЙ, МОНТАЖ НА ТЕЛЕЖКЕ, ФИЛЬТР	1
DX200AN1-P	НАСОС DX200, МОНТАЖ НА БАКЕ, НЕРЕГУЛИРУЕМЫЙ	1
DX200AN1-PF	НАСОС DX200, МОНТАЖ НА БАКЕ, НЕРЕГУЛИРУЕМЫЙ, ФИЛЬТР	1
DX200AN1-T	НАСОС DX200, МОНТАЖ НА ТРЕНОГЕ, НЕРЕГУЛИРУЕМЫЙ	1
DX200AN1-TF	НАСОС DX200AN, МОНТАЖ НА ТРЕНОГЕ, ФИЛЬТР	1
DX200AN1-W	НАСОС DX200, МОНТАЖ НА СТЕНЕ, НЕРЕГУЛИРУЕМЫЙ	1
DX200AN1-WF	НАСОС DX200 НЕРЕГУЛИРУЕМЫЙ, МОНТАЖ НА СТЕНЕ, ФИЛЬТР	1
DX200AN-22	НАСОС DX200 НЕРЕГУЛИРУЕМЫЙ, 2 РЕГ. РАСХ. ВОЗД.	1
DX200AN22-C	НАСОС DX200, МОНТАЖ НА ТЕЛЕЖКЕ, НЕРЕГУЛИРУЕМЫЙ	1
DX200AN22-CF	НАСОС DX200 НЕРЕГУЛИРУЕМЫЙ, МОНТАЖ НА ТЕЛЕЖКЕ, ФИЛЬТР	1
DX200AN22-P	НАСОС DX200, МОНТАЖ НА БАКЕ, НЕРЕГУЛИРУЕМЫЙ	1
DX200AN22-PA	НАСОС DX200, МОНТАЖ НА БАКЕ, НЕРЕГУЛИРУЕМЫЙ	1
DX200AN22-PF	НАСОС DX200, МОНТАЖ НА БАКЕ, НЕРЕГУЛИРУЕМЫЙ, ФИЛЬТР	1
DX200AN22-PFA	НАСОС DX200, МОНТАЖ НА БАКЕ, НЕРЕГУЛИРУЕМЫЙ, ФИЛЬТР	1
DX200AN22-T	НАСОС DX200, МОНТАЖ НА ТРЕНОГЕ, НЕРЕГУЛИРУЕМЫЙ	1
DX200AN22-TF	НАСОС DX200, АЛЮМИНИЙ, 3 РЕГ. РАСХ. ВОЗД., МОНТАЖ НА ТРЕНОГЕ, ФИЛЬТР	1
DX200AN22-W	НАСОС DX200, МОНТАЖ НА СТЕНЕ, НЕРЕГУЛИРУЕМЫЙ	1
DX200AN22-WF	НАСОС DX200 НЕРЕГУЛИРУЕМЫЙ, МОНТАЖ НА СТЕНЕ, ФИЛЬТР, 2 РЕГ. РАСХ. ВОЗД.	1
DX200AN32-CF	НАСОС DX200, АЛЮМИНИЙ, МОНТАЖ НА ТЕЛЕЖКЕ, 1 РЕГ. РАСХ. ВОЗД., ФИЛЬТР	1
DX200AN32-WF	НАСОС DX200, АЛЮМИНИЙ, 1 РЕГ. РАСХ. ВОЗД., МОНТАЖ НА СТЕНЕ, ФИЛЬТР	1
DX200ANB	НАСОС DX-200 НЕРЕГУЛИРУЕМЫЙ, АЛЮМИНИЙ	1
DX200ANB-W	НАСОС DX200, МОНТАЖ НА СТЕНЕ, НЕРЕГУЛИРУЕМЫЙ	1
DX200AN-W	НАСОС DX200, МОНТАЖ НА СТЕНЕ, НЕРЕГУЛИРУЕМЫЙ	1
DX200AR	НАСОС DX200 РЕГУЛИРУЕМЫЙ, АЛЮМИНИЙ	1
DX200AR-2	НАСОС DX200 РЕГУЛИРУЕМЫЙ, 2 РЕГ. РАСХ. ВОЗД.	1
DX200AR2-C	НАСОС DX200, МОНТАЖ НА ТЕЛЕЖКЕ, РЕГУЛИРУЕМЫЙ	1
DX200AR2-CF	НАСОС DX200, АЛЮМИНИЙ, МОНТАЖ НА ТЕЛЕЖКЕ, 2 РЕГ. РАСХ. ВОЗД., ФИЛЬТР	1
DX200AR2-P	НАСОС DX200, МОНТАЖ НА БАКЕ, РЕГУЛИРУЕМЫЙ	1
DX200AR2-PF	НАСОС DX200, МОНТАЖ НА БАКЕ, РЕГУЛИРУЕМЫЙ, ФИЛЬТР	1
DX200AR2-T	НАСОС DX200, МОНТАЖ НА ТРЕНОГЕ, РЕГУЛИРУЕМЫЙ	1
DX200AR2-TF	НАСОС DX200, АЛЮМИНИЙ, 3 РЕГ. РАСХ. ВОЗД., МОНТАЖ НА ТРЕНОГЕ, ФИЛЬТР	1
DX200AR2-W	НАСОС DX200, МОНТАЖ НА СТЕНЕ, РЕГУЛИРУЕМЫЙ	1
DX200AR2-WF	НАСОС DX200, АЛЮМИНИЙ, 2 РЕГ. РАСХ. ВОЗД., МОНТАЖ НА СТЕНЕ, ФИЛЬТР	1
DX200AR3	НАСОС DX200 РЕГУЛИРУЕМЫЙ, 3 РЕГ. РАСХ. ВОЗД.	1
DX200AR3-C	НАСОС DX200, МОНТАЖ НА ТЕЛЕЖКЕ, РЕГУЛИРУЕМЫЙ	1
DX200AR3-CF	НАСОС DX200, АЛЮМИНИЙ, МОНТАЖ НА ТЕЛЕЖКЕ, 3 РЕГ. РАСХ. ВОЗД., ФИЛЬТР	1
DX200AR3-CFG	НАСОС DX200, АЛЮМИНИЙ, МОНТАЖ НА ТЕЛЕЖКЕ, 3 РЕГ. РАСХ. ВОЗД., ФИЛЬТР, ДЛЯ КРАСКОРАСПЫЛИТЕЛЯ С ВЕРХНИМ БАЧКОМ	1
DX200AR3-P	НАСОС DX200, МОНТАЖ НА БАКЕ, РЕГУЛИРУЕМЫЙ	1
DX200AR3-PA	НАСОС DX200, МОНТАЖ НА БАКЕ, РЕГУЛИРУЕМЫЙ	1
DX200AR3-PF	НАСОС DX200, МОНТАЖ НА БАКЕ, РЕГУЛИРУЕМЫЙ, ФИЛЬТР	1
DX200AR3-PFA	НАСОС DX200, МОНТАЖ НА БАКЕ, РЕГУЛИРУЕМЫЙ, ФИЛЬТР	1
DX200AR3-T	НАСОС DX200, МОНТАЖ НА ТРЕНОГЕ, РЕГУЛИРУЕМЫЙ	1
DX200AR3-TF	НАСОС DX200, АЛЮМИНИЙ, 3 РЕГ. РАСХ. ВОЗД., МОНТАЖ НА ТРЕНОГЕ, ФИЛЬТР	1
DX200AR3-W	НАСОС DX200, МОНТАЖ НА СТЕНЕ, РЕГУЛИРУЕМЫЙ	1
DX200AR3-WF	НАСОС DX200, АЛЮМИНИЙ, 3 РЕГ. РАСХ. ВОЗД., МОНТАЖ НА СТЕНЕ, ФИЛЬТР	1
DX200AR3-WFG	НАСОС DX200, АЛЮМИНИЙ, МОНТАЖ НА СТЕНЕ, 3 РЕГ. РАСХ. ВОЗД., ФИЛЬТР, ДЛЯ КРАСКОРАСПЫЛИТЕЛЯ С ВЕРХНИМ БАЧКОМ	1
DX200AR4-CF	НАСОС DX200, АЛЮМИНИЙ, МОНТАЖ НА ТЕЛЕЖКЕ, 2 РЕГ. РАСХ. ВОЗД., ФИЛЬТР	1
DX200AR4-WF	НАСОС DX200, АЛЮМИНИЙ, 2 РЕГ. РАСХ. ВОЗД., МОНТАЖ НА СТЕНЕ, ФИЛЬТР	1
DX200SEN	НАСОС DX200, НЕРЖ. СТАЛЬ, НЕРЕГУЛИРУЕМЫЙ, БЕЗ ДОП. КОМПЛЕКТАЦИИ	3
DX200SENI-C	НАСОС DX200S НЕРЕГУЛИРУЕМЫЙ, МОНТАЖ НА ТЕЛЕЖКЕ	3
DX200SENI-W	НАСОС DX200S НЕРЕГУЛИРУЕМЫЙ, МОНТАЖ НА СТЕНЕ	3
DX200SEN22-C	НАСОС DX200S НЕРЕГУЛИРУЕМЫЙ, МОНТАЖ НА ТЕЛЕЖКЕ	3
DX200SEN22-W	НАСОС DX200S НЕРЕГУЛИРУЕМЫЙ, МОНТАЖ НА СТЕНЕ	3
DX200SEP	НАСОС DX200 НЕРЖ. СТАЛЬ, АКТ. ГАС. ПУЛЬС.	3
DX200SEPI-W	НАСОС DX200 С АКТ. ГАС. ПУЛЬС., 1 РЕГ. РАСХ. ВОЗД., МОНТАЖ НА СТЕНЕ, ДЛЯ КЕРАМИЧЕСКИХ МАТЕРИАЛОВ	3
DX200SEP22-C	НАСОС DX200 С АКТ. ГАС. ПУЛЬС., 2 РЕГ. РАСХ. ВОЗД., МОНТАЖ НА ТЕЛЕЖКЕ, ДЛЯ КЕРАМИЧЕСКИХ МАТЕРИАЛОВ	3
DX200SEP22-W	НАСОС DX200 С АКТ. ГАС. ПУЛЬС., 2 РЕГ. РАСХ. ВОЗД., МОНТАЖ НА СТЕНЕ, ДЛЯ КЕРАМИЧЕСКИХ МАТЕРИАЛОВ	3
DX200SM	НАСОС DX200 НЕРЖ. СТАЛЬ, РУЧН. РЕГУЛ.	3
DX200SM-W	НАСОС DX200, МОНТАЖ НА СТЕНЕ, РУЧН. РЕГУЛ.	3
DX200SN	НАСОС DX200, НЕРЖ. СТАЛЬ, НЕРЕГУЛИРУЕМЫЙ, БЕЗ ДОП. КОМПЛЕКТАЦИИ	3
DX200SN-1	НАСОС DX200, НЕРЖ. СТАЛЬ, НЕРЕГУЛИРУЕМЫЙ, БЕЗ ДОП. КОМПЛЕКТАЦИИ	3
DX200SN1-C	НАСОС DX200S НЕРЕГУЛИРУЕМЫЙ, МОНТАЖ НА ТЕЛЕЖКЕ	3
DX200SN1-CF	НАСОС DX200S НЕРЕГУЛИРУЕМЫЙ, МОНТАЖ НА ТЕЛЕЖКЕ	3
DX200SN1-T	НАСОС DX200S НЕРЕГУЛИРУЕМЫЙ, МОНТАЖ НА ТРЕНОГЕ	3
DX200SN1-TF	НАСОС DX200, НЕРЖ. СТАЛЬ, 1 РЕГ. РАСХ. ВОЗД., МОНТАЖ НА ТРЕНОГЕ, ФИЛЬТР, НЕРЕГУЛИРУЕМЫЙ	3
DX200SN1-W	НАСОС DX200S НЕРЕГУЛИРУЕМЫЙ, МОНТАЖ НА СТЕНЕ	3
DX200SN1-WF	НАСОС DX200S НЕРЕГУЛИРУЕМЫЙ, МОНТАЖ НА СТЕНЕ	3
DX200SN-22	НАСОС DX200, НЕРЖ. СТАЛЬ, НЕРЕГУЛИРУЕМЫЙ, БЕЗ ДОП. КОМПЛЕКТАЦИИ	3
DX200SN22-C	НАСОС DX200S НЕРЕГУЛИРУЕМЫЙ, МОНТАЖ НА ТЕЛЕЖКЕ	3
DX200SN22-CF	НАСОС DX200S НЕРЕГУЛИРУЕМЫЙ, МОНТАЖ НА ТЕЛЕЖКЕ	3
DX200SN22-T	НАСОС DX200S НЕРЕГУЛИРУЕМЫЙ, МОНТАЖ НА ТРЕНОГЕ	3

Алфавитно-цифровой указатель

Артикул	Описание	Код наличия
DX200SN22-TF	НАСОС DX200, НЕРЖ. СТАЛЬ, 2 РЕГ. РАСХ. ВОЗД., МОНТАЖ НА ТРЕНОГЕ, ФИЛЬТР, НЕРЕГУЛИРУЕМЫЙ	3
DX200SN22-W	НАСОС DX200S НЕРЕГУЛИРУЕМЫЙ, МОНТАЖ НА СТЕНЕ	3
DX200SN22-WF	НАСОС DX200S НЕРЕГУЛИРУЕМЫЙ, МОНТАЖ НА СТЕНЕ	3
DX200SN32-CF	НАСОС DX200S РЕГУЛИРУЕМЫЙ, МОНТАЖ НА ТЕЛЕЖКЕ	3
DX200SN32-WF	НАСОС DX200S НЕРЕГУЛИРУЕМЫЙ, МОНТАЖ НА СТЕНЕ	3
DX200SN-W	НАСОС DX200, МОНТАЖ НА СТЕНЕ, НЕРЕГУЛИРУЕМЫЙ	3
DX200SP	НАСОС DX200 НЕРЖ. СТАЛЬ, АКТ. ГАС. ПУЛЬС.	3
DX200SP1-W	НАСОС DX200 С АКТ. ГАС. ПУЛЬС., 1 РЕГ. РАСХ. ВОЗД., МОНТАЖ НА СТЕНЕ	3
DX200SP1-WF	НАСОС DX200 С АКТ. ГАС. ПУЛЬС., 1 РЕГ. РАСХ. ВОЗД., МОНТАЖ НА СТЕНЕ, ФИЛЬТР	3
DX200SP22-CF	НАСОС DX200 С АКТ. ГАС. ПУЛЬС., 2 РЕГ. РАСХ. ВОЗД., МОНТАЖ НА ТЕЛЕЖКЕ, ФИЛЬТР	3
DX200SP22-WF	НАСОС DX200 С АКТ. ГАС. ПУЛЬС., 2 РЕГ. РАСХ. ВОЗД., МОНТАЖ НА СТЕНЕ, ФИЛЬТР	3
DX200SR	НАСОС DX200 НЕРЖ. СТАЛЬ, РЕГУЛИРУЕМЫЙ	3
DX200SR-2	НАСОС DX200, НЕРЖ. СТАЛЬ, РЕГУЛИРУЕМЫЙ, БЕЗ ДОП. КОМПЛЕКТАЦИИ	3
DX200SR2-C	НАСОС DX200S РЕГУЛИРУЕМЫЙ, МОНТАЖ НА ТЕЛЕЖКЕ	3
DX200SR2-CF	НАСОС DX200S РЕГУЛИРУЕМЫЙ, МОНТАЖ НА ТЕЛЕЖКЕ	3
DX200SR2-T	НАСОС DX200S РЕГУЛИРУЕМЫЙ, МОНТАЖ НА ТРЕНОГЕ	3
DX200SR2-TF	НАСОС DX200 НЕРЖ. СТАЛЬ, 2 РЕГ. РАСХ. ВОЗД., МОНТАЖ НА ТРЕНОГЕ, ФИЛЬТР	3
DX200SR2-W	НАСОС DX200S РЕГУЛИРУЕМЫЙ, МОНТАЖ НА СТЕНЕ	3
DX200SR2-WF	НАСОС DX200S РЕГУЛИРУЕМЫЙ, МОНТАЖ НА СТЕНЕ	3
DX200SR-3	НАСОС DX200, НЕРЖ. СТАЛЬ, РЕГУЛИРУЕМЫЙ, БЕЗ ДОП. КОМПЛЕКТАЦИИ	3
DX200SR3-C	НАСОС DX200S РЕГУЛИРУЕМЫЙ, МОНТАЖ НА ТЕЛЕЖКЕ	3
DX200SR3-CF	НАСОС DX200S РЕГУЛИРУЕМЫЙ, МОНТАЖ НА ТЕЛЕЖКЕ	3
DX200SR3-CFG	НАСОС DX200 НЕРЖ. СТАЛЬ МОНТАЖ НА ТЕЛЕЖКЕ, 3 РЕГ. РАСХ. ВОЗД., ФИЛЬТР, ДЛЯ КРАСКОРАСПЫЛИТЕЛЯ С ВЕРХНИМ БАЧКОМ	3
DX200SR3-T	НАСОС DX200S РЕГУЛИРУЕМЫЙ, МОНТАЖ НА ТРЕНОГЕ	3
DX200SR3-TF	НАСОС DX200, НЕРЖ. СТАЛЬ, 3 РЕГ. РАСХ. ВОЗД., МОНТАЖ НА ТРЕНОГЕ, ФИЛЬТР	3
DX200SR3-W	НАСОС DX200S РЕГУЛИРУЕМЫЙ, МОНТАЖ НА СТЕНЕ	3
DX200SR3-WF	НАСОС DX200S РЕГУЛИРУЕМЫЙ, МОНТАЖ НА СТЕНЕ	3
DX200SR3-WFG	НАСОС DX200, НЕРЖ. СТАЛЬ МОНТАЖ НА СТЕНЕ, 3 РЕГ. РАСХ. ВОЗД., ФИЛЬТР, ДЛЯ КРАСКОРАСПЫЛИТЕЛЯ С ВЕРХНИМ БАЧКОМ	3
DX200SR4-CF	НАСОС DX200S РЕГУЛИРУЕМЫЙ, МОНТАЖ НА ТЕЛЕЖКЕ	3
DX200SR4-WF	НАСОС DX200S РЕГУЛИРУЕМЫЙ, МОНТАЖ НА СТЕНЕ	1
DX70N1-C	НАСОС DX70 НЕРЕГУЛИРУЕМЫЙ, МОНТАЖ НА ТЕЛЕЖКЕ	2
DX70N1-CF	НАСОС DX70 НЕРЕГУЛИРУЕМЫЙ, МОНТАЖ НА ТЕЛЕЖКЕ	2
DX70N1-CFG	НАСОС DX70 НЕРЕГУЛИРУЕМЫЙ, МОНТАЖ НА ТЕЛЕЖКЕ	2
DX70N1-CG	НАСОС DX70 НЕРЕГУЛИРУЕМЫЙ, МОНТАЖ НА ТЕЛЕЖКЕ	2
DX70N1-P	НАСОС DX70 НЕРЕГУЛИРУЕМЫЙ, МОНТАЖ НА БАКЕ	2
DX70N1-PF	НАСОС DX70 НЕРЕГУЛИРУЕМЫЙ, МОНТАЖ НА БАКЕ	2
DX70N1-T	НАСОС DX70 НЕРЕГУЛИРУЕМЫЙ, МОНТАЖ НА ТРЕНОГЕ	2
DX70N1-TF	НАСОС DX70 НЕРЕГУЛИРУЕМЫЙ, МОНТАЖ НА ТРЕНОГЕ	2
DX70N1-TFG	НАСОС DX70 НЕРЕГУЛИРУЕМЫЙ, МОНТАЖ НА ТРЕНОГЕ	2
DX70N1-TG	НАСОС DX70 НЕРЕГУЛИРУЕМЫЙ, МОНТАЖ НА ТРЕНОГЕ	2
DX70N1-W	НАСОС DX70 НЕРЕГУЛИРУЕМЫЙ, МОНТАЖ НА СТЕНЕ	2
DX70N1-WF	НАСОС DX70 НЕРЕГУЛИРУЕМЫЙ, МОНТАЖ НА СТЕНЕ	2
DX70N1-WFG	НАСОС DX70 НЕРЕГУЛИРУЕМЫЙ, МОНТАЖ НА СТЕНЕ	2
DX70N1-WG	НАСОС DX70 НЕРЕГУЛИРУЕМЫЙ, МОНТАЖ НА СТЕНЕ	2
DX70N2-C	НАСОС DX70 НЕРЕГУЛИРУЕМЫЙ, МОНТАЖ НА ТЕЛЕЖКЕ	2
DX70N2-CF	НАСОС DX70 НЕРЕГУЛИРУЕМЫЙ, МОНТАЖ НА ТЕЛЕЖКЕ	2
DX70N2-CFG	НАСОС DX70 НЕРЕГУЛИРУЕМЫЙ, МОНТАЖ НА ТЕЛЕЖКЕ	2
DX70N2-CG	НАСОС DX70 НЕРЕГУЛИРУЕМЫЙ, МОНТАЖ НА ТЕЛЕЖКЕ	2
DX70N2-P	НАСОС DX70 НЕРЕГУЛИРУЕМЫЙ, МОНТАЖ НА БАКЕ	2
DX70N2-PA	НАСОС DX70 НЕРЕГУЛИРУЕМЫЙ, МОНТАЖ НА БАКЕ	2
DX70N2-PF	НАСОС DX70 НЕРЕГУЛИРУЕМЫЙ, МОНТАЖ НА БАКЕ	2
DX70N2-PFA	НАСОС DX70 НЕРЕГУЛИРУЕМЫЙ, МОНТАЖ НА БАКЕ	2
DX70N2-T	НАСОС DX70 НЕРЕГУЛИРУЕМЫЙ, МОНТАЖ НА ТРЕНОГЕ	2
DX70N2-TF	НАСОС DX70 НЕРЕГУЛИРУЕМЫЙ, МОНТАЖ НА ТРЕНОГЕ	2
DX70N2-TFG	НАСОС DX70 НЕРЕГУЛИРУЕМЫЙ, МОНТАЖ НА ТРЕНОГЕ	2
DX70N2-TG	НАСОС DX70 НЕРЕГУЛИРУЕМЫЙ, МОНТАЖ НА ТРЕНОГЕ	2
DX70N2-W	НАСОС DX70 НЕРЕГУЛИРУЕМЫЙ, МОНТАЖ НА СТЕНЕ	2
DX70N2-WF	НАСОС DX70 НЕРЕГУЛИРУЕМЫЙ, МОНТАЖ НА СТЕНЕ	2
DX70N2-WFG	НАСОС DX70 НЕРЕГУЛИРУЕМЫЙ, МОНТАЖ НА СТЕНЕ	2
DX70N2-WG	НАСОС DX70 НЕРЕГУЛИРУЕМЫЙ, МОНТАЖ НА СТЕНЕ	2
DX70N-FF	НАСОС DX70 НЕРЕГУЛИРУЕМЫЙ, БЕЗ ДОП. КОМПЛЕКТАЦИИ	2
DX70N-FF-1	НАСОС DX70 НЕРЕГУЛИРУЕМЫЙ, 1 РЕГ.	2
DX70N-FF-2	НАСОС DX70 НЕРЕГУЛИРУЕМЫЙ, 2 РЕГ.	2
DX70N-FM	НАСОС DX70 НЕРЕГУЛИРУЕМЫЙ, БЕЗ ДОП. КОМПЛЕКТАЦИИ	2
DX70N-FM-1	НАСОС DX70 НЕРЕГУЛИРУЕМЫЙ, 1 РЕГ.	2
DX70N-FM-2	НАСОС DX70 НЕРЕГУЛИРУЕМЫЙ, 2 РЕГ.	2
DX70N-MF	НАСОС DX70 НЕРЕГУЛИРУЕМЫЙ, БЕЗ ДОП. КОМПЛЕКТАЦИИ	2
DX70N-MF-1	НАСОС DX70 НЕРЕГУЛИРУЕМЫЙ, 1 РЕГ.	2
DX70N-MF-2	НАСОС DX70 НЕРЕГУЛИРУЕМЫЙ, 2 РЕГ.	2
DX70N-MM	НАСОС DX70 НЕРЕГУЛИРУЕМЫЙ, БЕЗ ДОП. КОМПЛЕКТАЦИИ	2
DX70N-MM-1	НАСОС DX70 НЕРЕГУЛИРУЕМЫЙ, 1 РЕГ.	2
DX70N-MM-2	НАСОС DX70 НЕРЕГУЛИРУЕМЫЙ, 2 РЕГ.	2
DX70R3-C	НАСОС DX70 РЕГУЛИРУЕМЫЙ, МОНТАЖ НА ТЕЛЕЖКЕ	2

Артикул	Описание	Код наличия
DX70R3-CF	НАСОС DX70 РЕГУЛИРУЕМЫЙ, МОНТАЖ НА ТЕЛЕЖКЕ	2
DX70R3-CF2	НАСОС DX70 РЕГУЛИРУЕМЫЙ, МОНТАЖ НА ТЕЛЕЖКЕ	2
DX70R3-CF-ADV	НАСОС DX70, МОНТАЖ НА ТЕЛЕЖКЕ, C ADV-P510-14	2
DX70R3-CF-FLG5	НАСОС DX70, МОНТАЖ НА ТЕЛЕЖКЕ, C FLG-P5-14	2
DX70R3-CFG	НАСОС DX70 РЕГУЛИРУЕМЫЙ, МОНТАЖ НА ТЕЛЕЖКЕ	2
DX70R3-CG	НАСОС DX70 РЕГУЛИРУЕМЫЙ, МОНТАЖ НА ТЕЛЕЖКЕ	2
DX70R3-P	НАСОС DX70 РЕГУЛИРУЕМЫЙ, МОНТАЖ НА БАКЕ	2
DX70R3-PA	НАСОС DX70 РЕГУЛИРУЕМЫЙ, МОНТАЖ НА БАКЕ	2
DX70R3-PF	НАСОС DX70 РЕГУЛИРУЕМЫЙ, МОНТАЖ НА БАКЕ	2
DX70R3-PFA	НАСОС DX70 РЕГУЛИРУЕМЫЙ, МОНТАЖ НА БАКЕ	3
DX70R3-T	НАСОС DX70 РЕГУЛИРУЕМЫЙ, МОНТАЖ НА ТРЕНОГЕ	2
DX70R3-TF	НАСОС DX70 РЕГУЛИРУЕМЫЙ, МОНТАЖ НА ТРЕНОГЕ	2
DX70R3-TF2	НАСОС DX70 РЕГУЛИРУЕМЫЙ, МОНТАЖ НА ТРЕНОГЕ	2
DX70R3-TF-ADV	НАСОС DX70, МОНТАЖ НА ТРЕНОГЕ, C ADV-P510-14	2
DX70R3-TF-FLG5	НАСОС DX70, МОНТАЖ НА ТРЕНОГЕ, C FLG-P5-14	2
DX70R3-TFG	НАСОС DX70 РЕГУЛИРУЕМЫЙ, МОНТАЖ НА ТРЕНОГЕ	2
DX70R3-TG	НАСОС DX70 РЕГУЛИРУЕМЫЙ, МОНТАЖ НА ТРЕНОГЕ	2
DX70R3-W	НАСОС DX70 РЕГУЛИРУЕМЫЙ, МОНТАЖ НА СТЕНЕ	2
DX70R3-WF	НАСОС DX70 РЕГУЛИРУЕМЫЙ, МОНТАЖ НА СТЕНЕ	2
DX70R3-WF2	НАСОС DX70 РЕГУЛИРУЕМЫЙ, МОНТАЖ НА СТЕНЕ	2
DX70R3-WFG	НАСОС DX70 РЕГУЛИРУЕМЫЙ, МОНТАЖ НА СТЕНЕ	2
DX70R3-WG	НАСОС DX70 РЕГУЛИРУЕМЫЙ, МОНТАЖ НА СТЕНЕ	2
DX70R-FF	НАСОС DX70 РЕГУЛИРУЕМЫЙ, БЕЗ ДОП. КОМПЛЕКТАЦИИ	2
DX70R-FF-3	НАСОС DX70 РЕГУЛИРУЕМЫЙ, 3 РЕГ.	2
DX70R-FM	НАСОС DX70 РЕГУЛИРУЕМЫЙ, БЕЗ ДОП. КОМПЛЕКТАЦИИ	2
DX70R-FM-3	НАСОС DX70 РЕГУЛИРУЕМЫЙ, 3 РЕГ.	2
DX70R-MF	НАСОС DX70 РЕГУЛИРУЕМЫЙ, БЕЗ ДОП. КОМПЛЕКТАЦИИ	2
DX70R-MF-3	НАСОС DX70 РЕГУЛИРУЕМЫЙ, 3 РЕГ.	2
DX70R-MM	НАСОС DX70 РЕГУЛИРУЕМЫЙ, БЕЗ ДОП. КОМПЛЕКТАЦИИ	3
DX70R-MM-3	НАСОС DX70 РЕГУЛИРУЕМЫЙ, 3 РЕГ.	2
DXA-AC1	1 РЕГ. РАСХ. ВОЗД. DX70	2
DXA-AC1-200	1 РЕГ. РАСХ. ВОЗД. DX200	2
DXA-AC1-200-3	РЕГ. РАСХ. ВОЗД. DX200 3:1	2
DXA-AC1-200-SC	АКТ. ГАС. ПУЛЬС., РЕГ. РАСХ. ВОЗД. DX200	2
DXA-AC2	2 РЕГ. РАСХ. ВОЗД. DX70	2
DXA-AC2-200	2 РЕГ. РАСХ. ВОЗД. DX200	2
DXA-AC22-200	2 РЕГ. РАСХ. ВОЗД. DX200AN	2
DXA-AC3	3 РЕГ. РАСХ. ВОЗД. DX70	2
DXA-AC3-200	3 РЕГ. РАСХ. ВОЗД. DX200	2
DXA-AF	ФИТИНГ ВПУСКНОЙ ДЛЯ МЕШАЛКИ, УСТАНОВКА НА БАКЕ	2
DXA-CG	ФИТИНГ ВПУСКНОЙ ДЛЯ БАКА, УСТАНОВКА НА ТЕЛЕЖКЕ	2
DXA-DVG	КЛАПАН СБРОСНОЙ, ПОДАЧА МАТЕРИАЛА САМОТЕКОМ	1
DXA-DVT	КЛАПАН СБРОСНОЙ, УСТАНОВКА НА ТРЕНОГЕ/БАКЕ	1
DXA-DVW	КЛАПАН СБРОСНОЙ, УСТАНОВКА НА СТЕНЕ/ТЕЛЕЖКЕ	1
DXA-F10ME100	ФИЛЬТР В СБОРЕ	2
DXA-F10ME100-200G	ФИЛЬТР В СБОРЕ	2
DXA-F10ME100-200P	ФИЛЬТР В СБОРЕ	2
DXA-F6ME100-200	ФИЛЬТР DX200 В СБОРЕ	2
DXA-F6ME100-200-3	ФИЛЬТР DX200 3:1 В СБОРЕ	2
DXA-F6ME100-200S	ФИЛЬТР DX200S В СБОРЕ	2
DXA-GAC2	РЕГУЛЯТОР ДАВЛЕНИЯ ВОЗДУХА ДЛЯ ДВУХ КРАСКОРАСПЫЛИТЕЛЕЙ	2
DXA-P25ME15	ТРУБКА ВСАСЫВАЮЩАЯ В СБОРЕ – УСТАНОВКА НА БАК	2
DXA-RP	КЛАПАН ПОЛНОГО ДАВЛЕНИЯ РЕГУЛЯТОРА ДАВЛЕНИЯ МАТЕРИАЛА	2
DXA-S25-13S-ME15	ШЛАНГ ВСАСЫВАЮЩИЙ 1/2" В СБОРЕ	2
DXA-S25ME15	ШЛАНГ ВСАСЫВАЮЩИЙ В СБОРЕ	2
DXA-SC11B	АКТИВНЫЙ ГАСИТЕЛЬ ПУЛЬСАЦИЙ 1:1 ВНЕШНИЙ	1
DXA-SC11BR	АКТИВНЫЙ ГАСИТЕЛЬ ПУЛЬСАЦИЙ 1:1 – МОНТАЖНАЯ ПЛАСТИНА С РЕЗЕРВУАРОМ И ФИТИНГАМИ	1
DXA-SC11P	АКТИВНЫЙ ГАСИТЕЛЬ ПУЛЬСАЦИЙ 1:1 – МОНТАЖ НА НАСОСЕ	1
DXA-SC31B	АКТИВНЫЙ ГАСИТЕЛЬ ПУЛЬСАЦИЙ DX 3:1 ВНЕШНИЙ	1
DXA-SC31P	АКТИВНЫЙ ГАСИТЕЛЬ ПУЛЬСАЦИЙ DX 3:1 ВНЕШНИЙ, МОНТАЖ НА НАСОСЕ	1
DXA-SCF	ФИТИНГ ПОДАЧИ ВОЗДУХА К АКТИВНОМУ ГАСИТЕЛЮ ПУЛЬСАЦИЙ DX	1
DXA-SCR0.6	КОМПЛЕКТ РЕЗЕРВУАРА АКТИВНОГО ГАСИТЕЛЯ ПУЛЬСАЦИЙ DX200	2
DXA-SCR1.0	КОМПЛЕКТ РЕЗЕРВУАРА АКТИВНОГО ГАСИТЕЛЯ ПУЛЬСАЦИЙ DX200-3	2
DXA-T	ТРЕНОГА DX В СБОРЕ	2
DXA-TG	КОМПЛЕКТ ДЛЯ ПОДАЧИ МАТЕРИАЛА САМОТЕКОМ, УСТАНОВЛИВАЕМЫЙ НА ТРЕНОГЕ	2
DXA-WG	КОМПЛЕКТ ДЛЯ ПОДАЧИ МАТЕРИАЛА САМОТЕКОМ, УСТАНОВЛИВАЕМЫЙ НА СТЕНЕ	2
DXK-1	КОМПЛЕКТ УПЛОТНЕНИЙ ОБРАТНОГО КЛАПАНА	2
DXK-10	КОМПЛЕКТ ВПУСКНОГО ФИТИНГА С НАРУЖНОЙ РЕЗЬБОЙ	2
DXK-100	КОМПЛЕКТ ВИНТОВ	2
DXK-101	КОМПЛЕКТ ВИНТОВ	2
DXK-102	КОМПЛЕКТ КРЕПЛЕНИЯ	2
DXK-103	КОМПЛЕКТ КРЕПЛЕНИЯ НА ТРЕНОГЕ	2
DXK-104	УПЛОТНЕНИЕ (4 шт.)	2
DXK-106	ВИНТ (4 шт.)	2

Артикул	Описание	Код наличия
DХК-107	УПЛОТНЕНИЕ (4 шт.)	2
DХК-11	КОМПЛЕКТ ВПУСКНОГО ФИТИНГА С ВНУТРЕННЕЙ РЕЗЬБОЙ	2
DХК-12	КОМПЛЕКТ ВЫПУСКНОГО ФИТИНГА С НАРУЖНОЙ РЕЗЬБОЙ	2
DХК-13	КОМПЛЕКТ ВЫПУСКНОГО ФИТИНГА С ВНУТРЕННЕЙ РЕЗЬБОЙ	2
DХК-14	КОМПЛЕКТ ВОЗДУШНОГО КЛАПАНА	2
DХК-15	КОМПЛЕКТ РЕГУЛЯТОРА ПОТОКА ЖИДКОСТИ	2
DХК-16	КРЫШКИ И ВИНТЫ ДЛЯ РЕГУЛЯТОРА	2
DХК-17	ЗАЖИМЫ ВПУСКНОГО И ВЫПУСКНОГО ФИТИНГА	2
DХК-18	КОЖУХ, УПЛОТНЕНИЕ И ВИНТЫ	2
DХК-19	УПЛОТНЕНИЕ ВНУТРЕННЕЙ РЕЗЬБЫ ВПУСКНОГО/ВЫПУСКНОГО ФИТИНГА	2
DХК-2	КОМПЛЕКТ ОБРАТНОГО КЛАПАНА	2
DХК-20	КОЛЬЦО УПЛОТНИТЕЛЬНОЕ (5 шт.)	2
DХК-201	КОМПЛЕКТ УПЛОТНЕНИЙ ОБРАТНОГО КЛАПАНА (4 шт.)	2
DХК-202	КОМПЛЕКТ ОБРАТНОГО КЛАПАНА (4 шт.)	2
DХК-203	КОМПЛЕКТ МЕМБРАНЫ (2 шт.)	2
DХК-204	КОМПЛЕКТ ШТОКА И УПЛОТНЕНИЯ	2
DХК-205	КОМПЛЕКТ УПЛОТНЕНИЙ ТОРЦЕВОЙ КРЫШКИ (4 шт.)	2
DХК-206	КОМПЛЕКТ КРЫШКИ С ВИНТАМИ (2 шт.)	2
DХК-207	КОМПЛЕКТ ВИНТОВ ТОРЦЕВОЙ КРЫШКИ (12 шт.)	2
DХК-208	КРЫШКА ТОРЦЕВАЯ	2
DХК-209	ЗАГЛУШКА С ВИНТАМИ	2
DХК-21	КОЛЬЦО УПЛОТНИТЕЛЬНОЕ (5 шт.)	2
DХК-210	ПРОКЛАДКА ЗАГЛУШКИ (4 шт.)	2
DХК-211	ВКЛАДЫШ	2
DХК-212	КОМПЛЕКТ КРЫШКИ РЕГУЛЯТОРА С ВИНТАМИ	2
DХК-213	МЕМБРАНА РЕГУЛЯТОРА ДАВЛЕНИЯ МЕМБРАНА В СБОРЕ	2
DХК-214	ВКЛАДЫШ РЕГУЛЯТОРА	2
DХК-215	ВКЛАДЫШ УПЛОТНИТЕЛЬНЫЙ РЕГУЛЯТОРА ПОТОКА ЖИДКОСТИ (4 шт.)	2
DХК-216	КОМПЛЕКТ ВОЗДУШНОГО КЛАПАНА	2
DХК-217	КОМПЛЕКТ ДЛЯ ПЕРЕБОРУДОВАНИЯ НЕРЕГУЛИРУЕМОГО НАСОСА	1
DХК-218	КОМПЛЕКТ ФИТИНГОВ 3/4" (М) – 3/8" (F)	1
DХК-219	КОМПЛЕКТ ФИТИНГОВ 3/4" (М) – 3/8" (М)	1
DХК-22	КОЛЬЦО УПЛОТНИТЕЛЬНОЕ (5 шт.)	2
DХК-220	УПЛОТНЕНИЕ (4 шт.)	1
DХК-221	УПЛОТНЕНИЕ (4 шт.)	1
DХК-222	КОМПЛЕКТ УПЛОТНЕНИЙ ОБРАТНОГО КЛАПАНА DX200S	1
DХК-223	КОМПЛЕКТ ОБРАТНОГО КЛАПАНА DX200S	1
DХК-224	КОМПЛЕКТ МЕМБРАНЫ ДЛЯ DX200S	1
DХК-225	КОМПЛЕКТ ШТОКА И УПЛОТНЕНИЯ DX200S	1
DХК-226	КОМПЛЕКТ УПЛОТНЕНИЯ ТОРЦЕВОЙ КРЫШКИ DX200S	1
DХК-227	КРЫШКА ТОРЦЕВАЯ DX200 НЕРЖ. СТАЛЬ	1
DХК-228	РЕГУЛЯТОР ПОТОКА ЖИДКОСТИ DX200S В СБОРЕ	1
DХК-229	УПЛОТНЕНИЕ (4 шт.)	1
DХК-23	КОЛЬЦО УПЛОТНИТЕЛЬНОЕ (5 шт.)	2
DХК-230	ВКЛАДЫШ УПЛОТНИТЕЛЬНЫЙ (4 шт.)	1
DХК-231	ФИТИНГ ВЫПУСКНОЙ В СБОРЕ ДЛЯ НЕРЕГУЛИРУЕМОГО НАСОСА DX200S	1
DХК-232	ФИТИНГ ВПУСКНОЙ С ВНУТР. РЕЗЬБОЙ 1/2"	1
DХК-233	ФИТИНГ ВПУСКНОЙ С НАРУЖН. РЕЗЬБОЙ 1/2"	1
DХК-234	ФИТИНГ ВПУСКНОЙ С ВНУТР. РЕЗЬБОЙ 3/4"	1
DХК-235	ФИТИНГ ВЫПУСКНОЙ С ДВУСТОР. НАРУЖН. РЕЗЬБОЙ 1/2"-3/8"	1
DХК-236	ФИКСАТОР ПОРШНЯ	1
DХК-237	УПЛОТНЕНИЕ (2 шт.)	1
DХК-238	ШТИФТ И УПЛОТНЕНИЕ	1
DХК-239	УПЛОТНЕНИЕ	1
DХК-24	КОЛЬЦО УПЛОТНИТЕЛЬНОЕ (5 шт.)	2
DХК-240	ГЛУШИТЕЛЬ	1
DХК-241	ПРОКЛАДКА (2 шт.)	1
DХК-242	БОЛТ (4 шт.)	1
DХК-243	КОМПЛЕКТ ВОЗДУШНОГО КЛАПАНА	1
DХК-244	РЕМКОМПЛЕКТ ВОЗДУШНОГО КЛАПАНА	1
DХК-245	КОМПЛЕКТ ФИЛЬТРА, УСТАНОВЛИВАЕМЫЙ НА ТРЕНОГЕ	1
DХК-247	РЕГУЛЯТОР РУЧНОЙ В СБОРЕ	2
DХК-249	ВАЛ И МЕМБРАНА В СБОРЕ	1
DХК-25	ПРОКЛАДКА (4 шт.)	2
DХК-250	УПЛОТНЕНИЕ (3 шт.)	1
DХК-251	БОЛТЫ С ГАЙКАМИ	1
DХК-252	ВАЛ И МЕМБРАНА	1
DХК-256	ЗОЛОТНИК, УПЛОТНЕНИЯ И ЗАЖИМ	1
DХК-259	КОРПУС РЕГУЛЯТОРА	1
DХК-26	ЗАГЛУШКА С ВИНТАМИ	2
DХК-260	КОМПЛЕКТ УПЛОТНЕНИЙ ОБРАТНОГО КЛАПАНА DX200SE (ЭМАЛЬ)	1
DХК-261	УПЛОТНЕНИЕ ВАЛА	1
DХК-262	КОМПЛЕКТ ОБРАТНОГО КЛАПАНА DX200SE (ЭМАЛЬ)	1
DХК-263	ПОРШЕНЬ И ВАЛ В СБОРЕ – ВКЛ. УПЛОТНЕНИЯ	1

Артикул	Описание	Код наличия
DХК-264	ПОРШЕНЬ В СБОРЕ – ВКЛ. УПЛОТНЕНИЯ	1
DХК-265	УПЛОТНЕНИЕ ПОРШНЯ	1
DХК-266	КОМПЛЕКТ ШТОКА И УПЛОТНЕНИЯ	1
DХК-267	КОМПЛЕКТ УПЛОТНЕНИЙ ОБРАТНОГО КЛАПАНА (4 шт.) (ЭМАЛЬ)	2
DХК-268	ВИНТ РЕГУЛИРОВОЧНЫЙ	1
DХК-269	ВИНТЫ (6 шт.)	1
DХК-27	ПРОКЛАДКА ЗАГЛУШКИ (4 шт.)	2
DХК-270	СЕДЛО ПРУЖИНЫ	1
DХК-271	ПРУЖИНА	1
DХК-272	МЕМБРАНА В СБОРЕ	1
DХК-273	ВКЛАДЫШИ ИЗ НЕРЖ. СТАЛИ	1
DХК-274	РЕГУЛЯТОР РУЧНОЙ В СБОРЕ	1
DХК-276	КОМПЛЕКТ ОБРАТНОГО КЛАПАНА (4 шт.) (ЭМАЛЬ)	2
DХК-277	КОМПЛЕКТ ФИЛЬТРА, УСТАНОВЛИВАЕМЫЙ НА ТРЕНОГЕ	1
DХК-278	КОМПЛЕКТ ДЛЯ ПЕРЕБОРУДОВАНИЯ ШАРОВОГО КЛАПАНА ИЗ НЕРЖ. СТАЛИ	1
DХК-279	КОМПЛЕКТ ДЛЯ ПЕРЕБОРУДОВАНИЯ НЕРЕГУЛИРУЕМОГО НАСОСА DX200-3	1
DХК-28	ВКЛАДЫШ	2
DХК-280	ВКЛАДЫШ РЕГУЛЯТОРА 3:1	2
DХК-282	КОМПЛЕКТ ФИКСАТОРОВ	1
DХК-284	КОМПЛЕКТ УПЛОТНЕНИЙ ОБРАТНОГО КЛАПАНА DX200-3S	1
DХК-285	КОМПЛЕКТ ОБРАТНОГО КЛАПАНА DX200-3S	1
DХК-286	КОМПЛЕКТ УПЛОТНЕНИЯ ТОРЦЕВОЙ КРЫШКИ DX200-3S	1
DХК-287	КОМПЛЕКТ УПЛОТНЕНИЙ ОБРАТНОГО КЛАПАНА DX200-3S	1
DХК-288	КОМПЛЕКТ ОБРАТНОГО КЛАПАНА DX200-3S	1
DХК-3	КОМПЛЕКТ МЕМБРАНЫ	2
DХК-301	КОМПЛЕКТ ДЛЯ КАПРЕМОНТА DX200-3	1
DХК-302	КОМПЛЕКТ ДЛЯ КАПРЕМОНТА И МОДЕРНИЗАЦИИ DX200-3	1
DХК-303	КОМПЛЕКТ ДЛЯ МОДЕРНИЗАЦИИ МАТЕРИАЛЬНОЙ СЕКЦИИ 3:1	1
DХК-304	КОМПЛЕКТ МЕМБРАНЫ 3:1 С УПЛОТНЕНИЯМИ	1
DХК-4	КОМПЛЕКТ ШТОКА И УПЛОТНЕНИЯ	2
DХК-5	КОМПЛЕКТ УПЛОТНЕНИЙ ТОРЦЕВОЙ КРЫШКИ	2
DХК-6	КОМПЛЕКТ КРЫШЕК И ВИНТОВ	2
DХК-7	ГАЙКА ТОРЦЕВОЙ КРЫШКИ (10 шт.)	2
DХК-8	КРЫШКА ТОРЦЕВАЯ	2
DХК-9	УПЛОТНЕНИЯ ВПУСКНОГО И ВЫПУСКНОГО ФИТИНГА	2
E2L-111100	УСТАНОВКА GEMS, 1 ЦВЕТ, 1 КРАСКОРАСПЫЛИТЕЛЬ, НАСОС-ДОЗАТОР ДЛЯ НАСТЕННОГО МОНТАЖА С РАБОЧИМ ОБЪЕМОМ 60 см³	3
E2L-111101	УСТАНОВКА GEMS, 1 ЦВЕТ, 1 КАТ., 1 КРАСКОРАСПЫЛИТЕЛЬ, НЕВЗРЫВООПАСНАЯ ЗОНА	3
E2L-111201	УСТАНОВКА GEMS, 1 ЦВЕТ, 2 КРАСКОРАСПЫЛИТЕЛЯ	3
E2L-111301	УСТАНОВКА GEMS В ПОЛНОЙ КОМПЛЕКТАЦИИ	3
E2L-1113100	УСТАНОВКА GEMS В ПОЛНОЙ КОМПЛЕКТАЦИИ	3
E2L-1113101	УСТАНОВКА GEMS В ПОЛНОЙ КОМПЛЕКТАЦИИ	3
E2L-1113200	УСТАНОВКА GEMS, 3 ЦВЕТА, 2 КРАСКОРАСПЫЛИТЕЛЯ, НАСОС-ДОЗАТОР ДЛЯ НАСТЕННОГО МОНТАЖА С РАБОЧИМ ОБЪЕМОМ 600 см³	3
E2L-1113201	УСТАНОВКА GEMS, РАСХОДОМЕР 40-3800 см³, НАСОС 30-600 см³, 3 ЦВЕТА, 2 КРАСКОРАСПЫЛИТЕЛЯ	3
E2L-1113301	УСТАНОВКА GEMS, 3 ЦВЕТА, 1 КРАСКОРАСПЫЛИТЕЛЬ, ДЛЯ НАСТЕННОГО МОНТАЖА	3
E2L-1113401	УСТАНОВКА GEMS В ПОЛНОЙ КОМПЛЕКТАЦИИ	3
E2L-1115100	УСТАНОВКА GEMS В ПОЛНОЙ КОМПЛЕКТАЦИИ	3
E2L-1115101	УСТАНОВКА GEMS, 5 ЦВЕТОВ, 1 КРАСКОРАСПЫЛИТЕЛЬ, НЕВЗРЫВООПАСНАЯ ЗОНА	3
E2L-1115200	УСТАНОВКА GEMS В СБОРЕ	3
E2L-1115201	УСТАНОВКА GEMS, 5 ЦВЕТОВ, НЕВЗРЫВООПАСНАЯ ЗОНА	3
E2L-1115301	УСТАНОВКА GEMS В ПОЛНОЙ КОМПЛЕКТАЦИИ	3
E2L-1115401	УСТАНОВКА GEMS В ПОЛНОЙ КОМПЛЕКТАЦИИ	3
E2L-121101	УСТАНОВКА GEMS, НАСОС 300 см³, 1 ЦВЕТ, 1 КРАСКОРАСПЫЛИТЕЛЬ, ПРЕДВ. СМОНТИР.	3
E2L-121201-K	УСТАНОВКА SYSTEM, 1 ЦВЕТ, 2 КРАСКОРАСПЫЛИТЕЛЯ	3
E2L-125201-K	УСТАНОВКА GEMS В ПОЛНОЙ КОМПЛЕКТАЦИИ	3
E82EV251K2C	ПРЕОБРАЗОВАТЕЛЬ ЧАСТОТЫ	3
EA546YK-2	КЛЮЧ РЕМЕННОЙ	2
EC-6-R1/8A-M-R1001	ФИТИНГ ВОЗДУШНЫЙ	3
ECV-1266-D	МУФТА РЕЗЬБОВАЯ	3
ECV-1272-D	КОЛЬЦО	3
ECV-1279-D-1	БЛОК МОНТАЖНЫЙ	3
ECV-1289-D	МЕМБРАНА	2
ECV-1654-D	БЛОК СМЕСИТЕЛЬНЫЙ	3
ECV-1665-D	СЕДЛО КЛАПАНА	3
ECV-1683-D-2	БЛОК КВАДРАТНЫЙ	3
EF0373	БОЛТ	3
EF7014-1	ФИТИНГ С УПЛОТНИТЕЛЬНЫМ КОЛЬЦОМ	3
EF7014-2	ФИТИНГ БЕЗ УПЛОТНИТЕЛЬНОГО КОЛЬЦА	3
EF7049	ФИТИНГ ДЛЯ ЧАШКИ В СБОРЕ	3
EF7324	ФИТИНГ В СБОРЕ	3
EF7370	ФИТИНГ В СБОРЕ	3
EG7036	ЭЛЕКТРОД В СБОРЕ	3
EG7078	ЗАГЛУШКА В СБОРЕ	3
EGA-11	КОЛЬЦО СТОПОРНОЕ	3

Алфавитно-цифровой указатель

Артикул	Описание	Код наличия
EGA-3	МАНЖЕТА САЛЬНИКА	2
EGA-4	ГАЙКА МАНЖЕТЫ САЛЬНИКА	2
EGA-4000-E	СОПЛО МАТЕРИАЛЬНОЕ И ИГЛА	3
EGA-4000-F	СОПЛО МАТЕРИАЛЬНОЕ И ИГЛА	2
EGA-40-390	ГОЛОВА ВОЗДУШНАЯ – МЕХ. ОБР.	2
EGA-441	КЛАПАН ВОЗДУШНЫЙ В СБОРЕ	2
EGA-443	КОМПЛЕКТ СПУСКОВОГО КРЮЧКА И ШПИЛЬКИ	2
EGA-454	КЛАПАН ВОЗДУШНЫЙ РАСРЕДЕЛИТЕЛЯ В СБОРЕ	3
EGA-503-390F	МИНИКРАСКОРАСПЫЛИТЕЛЬ – 1/4" NPS	2
EGA-59-K5	ПРОКЛАДКА (5 шт.)	2
EGA-5-K6	ПЛУНЖЕР (6 шт.)	2
EGA-7	КОЛЬЦО ВОЗДУХОРАСПРЕДЕЛИТЕЛЬНОЕ	2
EGA-9-K5	ШТОК, EGA и EGHV (5 шт.)	3
EGHV-439-397HV	ГОЛОВА ВОЗДУШНАЯ В СБОРЕ	3
EGHV-531-397E	МИНИКРАСКОРАСПЫЛИТЕЛЬ	3
E-HE-502-30	ДРОССЕЛЬ	3
ENP-185	ПРУЖИНА КОНТАКТНАЯ	3
ENP-186	РАЗЪЕМ	3
ENR-2-1500-M	ВЕРТИКАЛЬНЫЙ ПОРШЕВОЙ НАСОС, ХОД 1500 мм (ЗОНА 2) С СЕРВОПРИВОДОМ	3
EJ0349	КЛЮЧ ДЛЯ ЧАШКИ	3
E-JJ-265	КОМПЛЕКТ ДЛЯ БЫСТРОЙ СМЕНЫ	3
EMF-192	ДАТЧИК ПОЛОЖЕНИЯ ВОЗДУШНОЙ ГОЛОВЫ – ДЛЯ КРАСКОРАСПЫЛИТЕЛЯ EMF	3
EMF-195	СОПЛО МАТЕРИАЛЬНОЕ HIGH FLOW – ДЛЯ КРАСКОРАСПЫЛИТЕЛЯ EMF	3
EMF-201-04	ГАЙКА ШЕСТИГРАННАЯ НЕЙЛОН	3
EMF-202-04	ВТУЛКА УПЛОТНИТЕЛЬНАЯ ЗАДНЯЯ 1/4"	2
EMF-202-05	ВТУЛКА УПЛОТНИТЕЛЬНАЯ ЗАДНЯЯ 3/8"	2
EMF-203-04	ВТУЛКА УПЛОТНИТЕЛЬНАЯ ПЕРЕДНЯЯ 1/4"	2
EMF-203-05	ВТУЛКА УПЛОТНИТЕЛЬНАЯ ПЕРЕДНЯЯ 3/8"	2
EMF-7	ШАЙБА УПЛОТНИТЕЛЬНАЯ	3
EMG-100-343-K	КОМПЛЕКТ ВОЗДУШНОЙ ГОЛОВЫ	3
EMG-100-345-K	КОМПЛЕКТ ВОЗДУШНОЙ ГОЛОВЫ	3
EMG-19-K	КОМПЛЕКТ ФИТИНГА ВОЗДУШНОГО	3
EMG-200N-08-K	КОМПЛЕКТ СОПЛА МАТЕРИАЛЬНОГО ЗАКАЛЕННОГО	3
EMG-200N-10-K	КОМПЛЕКТ СОПЛА МАТЕРИАЛЬНОГО ЗАКАЛЕННОГО	3
EMG-200N-13-K	КОМПЛЕКТ СОПЛА МАТЕРИАЛЬНОГО ЗАКАЛЕННОГО	3
EMG-200N-15-K	КОМПЛЕКТ СОПЛА МАТЕРИАЛЬНОГО ЗАКАЛЕННОГО	3
EMG-200N-18-K	КОМПЛЕКТ СОПЛА МАТЕРИАЛЬНОГО ЗАКАЛЕННОГО	3
EMG-300N-08-K	КОМПЛЕКТ ИГЛЫ ЗАКАЛЕННОЙ	3
EMG-300N-10-K	КОМПЛЕКТ ИГЛЫ ЗАКАЛЕННОЙ	3
EMG-300N-13-K	КОМПЛЕКТ ИГЛЫ ЗАКАЛЕННОЙ	3
EMG-300N-15-K	КОМПЛЕКТ ИГЛЫ ЗАКАЛЕННОЙ	3
EMG-300N-18-K	КОМПЛЕКТ ИГЛЫ ЗАКАЛЕННОЙ	3
EMG-402-K	КОМПЛЕКТ КЛАПАНА РАСРЕДЕЛИТЕЛЯ	3
EMG-403-K	КОМПЛЕКТ КЛАПАНА ПОДАЧИ ВОЗДУХА	3
EMG-404-K	КОМПЛЕКТ УПЛОТНЕНИЯ ИГЛЫ	3
EMG-405-K	КОМПЛЕКТ СТОПОРНОГО КОЛЬЦА И УПЛОТНЕНИЯ	3
EMG-406-K	КОМПЛЕКТ СПУСКОВОГО КРЮЧКА, ШПИЛЬКИ И ЗАЖИМА	3
EMG-407-K	КОМПЛЕКТ УПЛОТНЕНИЯ ШПИНДЕЛЯ И ПРУЖИНЫ	3
EMG-408-K	КОМПЛЕКТ ПРУЖИНЫ ИГЛЫ И РЕГУЛИРОВОЧНОГО ВИНТА	3
EMG-409-K	КОМПЛЕКТ УПЛОТНЕНИЯ ИГЛЫ И ГАЙКИ САЛЬНИКА	3
EPS-4178	ТРУБКА РЕЗИСТОРА В СБОРЕ, 150 МОм	3
EPS-4245	ВИЛКА С ПОДПРУЖИВАЮЩИМИ КОНТАКТАМИ В СБОРЕ	3
ERO420	ПЛАСТИНА	3
ESTA-401-1	ФИТИНГ ПРЯМОЙ R1/8" x 6 мм	3
ESTA-401-2	ФИТИНГ ПРЯМОЙ R1/4" x 6 мм	3
ESTA-402-1	ФИТИНГ ПРЯМОЙ R1/4" x 8 мм	3
ESTA-402-2	ФИТИНГ ПРЯМОЙ R1/4" x 12 мм	3
ESTA-402-4	ФИТИНГ ПРЯМОЙ R3/8" x 12 мм	3
ESTA-402-7	ФИТИНГ ПРЯМОЙ R1/4" x 10 мм	3
ESTA-408	ФИТИНГ УГЛОВОЙ R1/8" x 4 мм	3
ESTA-408-2	ФИТИНГ УГЛОВОЙ R1/8" x 6 мм	3
ESTA-408-4	ФИТИНГ УГЛОВОЙ M5 x 4 мм	3
ESTA-408-5	ФИТИНГ УГЛОВОЙ M3 x 4 мм	3
ESTA-409	ФИТИНГ УГЛОВОЙ R1/8"(M)-8	3
ESTA-409-1	ФИТИНГ УГЛОВОЙ R1/4"(M)-8	3
ESTA-409-2	ФИТИНГ УГЛОВОЙ R1/4" x 12 мм	3
ESTA-409-3	ФИТИНГ УГЛОВОЙ R3/8" x 12 мм	3
ESTA-417-1	ФИТИНГ ПРЯМОЙ ВСТАВНОЙ 6 мм	3
ESTA-418-1	ФИТИНГ ПРЯМОЙ ВСТАВНОЙ 12 мм	3
ESTA-424-1	ТРОЙНИК ВСТАВНОЙ 12 мм	3
ESTA-427	ФИТИНГ ПЕРЕБОРОЧНЫЙ 8 мм	3
ESTA-428-2	ФИТИНГ РЕДУЦИРУЮЩИЙ 8 мм – 6 мм	3
ESTA-433-1	ШЛАНГ ВОЗДУШНЫЙ PA11 4x2 (цена за метр)	3
ESTA-433-2	ШЛАНГ ГИБКИЙ 55 4x2,7	3

Артикул	Описание	Код наличия
ESTA-434	ШЛАНГ PA-11 8x6	3
ESTA-434-1	ШЛАНГ ГИБКИЙ 55 8X5,5	2
ESTA-435	ШЛАНГ PA-11 12X9	2
ESTA-435-1	ШЛАНГ ГИБКИЙ 55 12X9	3
ESTA-436	ШЛАНГ PA-11 6X4 VE=25 м	3
ESTA-436-1	ШЛАНГ ГИБКИЙ 55 6X4	3
ESTA-438-4	ФИТИНГ НАВИНЧИВАЮЩИЙСЯ R1/4" – 8 мм	2
ESTA-438-5	ФИТИНГ НАВИНЧИВАЮЩИЙСЯ 3/8" – 12 мм	3
ESTA-438-7	ФИТИНГ ШЛАНГОВЫЙ R1/4" – 6 мм	3
EXT-11	ОСНОВАНИЕ ДЛЯ УДЛИНИТЕЛЯ	2
EXT-116-X	ТРУБКА ВОЗДУШНАЯ ДЛЯ УДЛИНИТЕЛЯ ТИПА В, G < 0,5 м	3
EXT-15	КОЛЬЦО СТОПОРНОЕ	3
EXT-16	ОПОРА УДЛИНИТЕЛЯ ТИПА А, D	3
EXT-17	ОПОРА УДЛИНИТЕЛЯ ТИПА Е	3
EXT-18	ОПОРА УДЛИНИТЕЛЯ ТИПА В, G	3
EXT362-C-06	УДЛИНИТЕЛЬ AG362 6"	3
EXT362-C-110	УДЛИНИТЕЛЬ AG362	3
EXT362-C-12	УДЛИНИТЕЛЬ AG362 12"	3
EXT362-C-18	УДЛИНИТЕЛЬ AG362 18"	3
EXT362-C-24	УДЛИНИТЕЛЬ ТИПА С AG362 24"	3
EXT362-C-36	УДЛИНИТЕЛЬ AG362 36"	3
EXT362-EAX-06	УДЛИНИТЕЛЬ ТИПА EAX AG362 6"	3
EXT362-EB-06	УДЛИНИТЕЛЬ ТИПА EB AG362 6"	3
EXT362-EB-15	УДЛИНИТЕЛЬ ТИПА EB AG362 15"	3
EXT362-EB-18	УДЛИНИТЕЛЬ ТИПА EB AG362 18"	3
EXT362-EB-48	УДЛИНИТЕЛЬ ТИПА EB AG362 48"	3
EXT362-EBX-06	УДЛИНИТЕЛЬ ТИПА EBX AG362 6"	3
EXT362-EBX-12	УДЛИНИТЕЛЬ ТИПА EBX AG362 12"	3
EXT362-EBX-18	УДЛИНИТЕЛЬ ТИПА EBX AG362 18"	3
EXT362-EN-06	УДЛИНИТЕЛЬ ТИПА EN AG362 6"	3
EXT362-EN-48	УДЛИНИТЕЛЬ ТИПА EN AG362 48"	3
EXT362-ENX-06	УДЛИНИТЕЛЬ ТИПА ENX AG362 6"	3
EXT362-ERX-12	УДЛИНИТЕЛЬ ТИПА ERX AG362 12"	3
EXT362-HCVT-18	УДЛИНИТЕЛЬ ТИПА HCVT AG362 18"	3
EXT362-HCVT-84	УДЛИНИТЕЛЬ ТИПА HCVT AG362 84"	3
EXT362-SA-06	УДЛИНИТЕЛЬ ТИПА SAAG362 6"	3
EXT362-SA-36	УДЛИНИТЕЛЬ ТИПА SAAG362 36"	3
EXT362-SC-09	УДЛИНИТЕЛЬ ТИПА SC AG362 6"	3
EXT362-SC-18	УДЛИНИТЕЛЬ ТИПА SC AG362 15"	3
EXT362-SC-87	УДЛИНИТЕЛЬ ТИПА SC AG362 84"	3
EXT362-SC-MBX-24	УДЛИНИТЕЛЬ ТИПА SC-MBX AG362 21"	3
EXT362-SC-MBX-27	УДЛИНИТЕЛЬ ТИПА SC-MBX AG362 24"	3
EXT362-SC-MBX-58	УДЛИНИТЕЛЬ ТИПА SC-MBX AG362 55"	3
EXT-4011-XX	УДЛИНИТЕЛЬ ТИПА D >0,5 м ДЛЯ AGG	3
EXT-4031-X	УДЛИНИТЕЛЬ ТИПА А ДЛЯ AGG < 0,5 м	3
EXT-405-X	ТРУБКА МАТЕРИАЛЬНАЯ НАРУЖНАЯ ТИПА В, G < 0,5 м	3
EXT-405-XX	ТРУБКА МАТЕРИАЛЬНАЯ НАРУЖНАЯ ТИПА В, G > 0,5 м	3
EXT-408-XX	ТРУБКА МАТЕРИАЛЬНАЯ НАРУЖНАЯ ТИПА Е > 0,5 м	3
EXT-409-X	ТРУБКА МАТЕРИАЛЬНАЯ НАРУЖНАЯ ТИПА В, G <= 0,5 м	3
EXT-461-ADV-X	УГЛА УДЛИНИТЕЛЯ ТИПА А	3
EXT-481-COM-X	УГЛА УДЛИНИТЕЛЯ ТИПА D	3
EXT-482-ADV-X	УГЛА УДЛИНИТЕЛЯ ТИПА Е*	3
EXT-483-CB2-X	УДЛИНИТЕЛЬ ИГЛА ТИПА В, G ДЛЯ ЛЮБОЙ ДЛИНЫ	3
EXT-5-X	ТРУБКА ВОЗДУШНАЯ ДЛЯ УДЛИНИТЕЛЯ ТИПА А, <= 0,5 м	3
EXT-6-X	ТРУБКА МАТЕРИАЛЬНАЯ НАРУЖНАЯ ТИПА А, D <= 0,5 м	3
EXT-72	СОПЛО FALSE NOZZLE	2
EXTADV-C-06	УДЛИНИТЕЛЬ ТИПА С ADVANCE 6"	3
EXTADV-C-06-1621-1	УДЛИНИТЕЛЬ ТИПА С 6" (СОПЛО 52-1621-1)	3
EXTADV-C-09	УДЛИНИТЕЛЬ ТИПА С ADVANCE 9"	3
EXTADV-C-118	УДЛИНИТЕЛЬ ТИПА С ADVANCE 118"	3
EXTADV-C-12	УДЛИНИТЕЛЬ ТИПА С ADVANCE 12"	3
EXTADV-C-12-093	УДЛИНИТЕЛЬ ТИПА С ADVANCE 12"	3
EXTADV-C-126	УДЛИНИТЕЛЬ ТИПА С ADVANCE 126"	3
EXTADV-C-15	УДЛИНИТЕЛЬ ТИПА С ADVANCE 15"	3
EXTADV-C-15-1621-1	УДЛИНИТЕЛЬ ТИПА С ADVANCE 15" (СОПЛО 52-1621-1)	3
EXTADV-C-15-364	УДЛИНИТЕЛЬ ТИПА С ADVANCE 15" (СОПЛО 52-364)	3
EXTADV-C-18	УДЛИНИТЕЛЬ ТИПА С ADVANCE 18"	3
EXTADV-C-18-365	УДЛИНИТЕЛЬ ТИПА С 18" (СОПЛО 52-365)	3
EXTADV-C-2,5M	УДЛИНИТЕЛЬ ТИПА С ADVANCE 2,5"	3
EXTADV-C-24	УДЛИНИТЕЛЬ ТИПА С ADVANCE 24"	3
EXTADV-C-27	УДЛИНИТЕЛЬ ТИПА С ADVANCE 27"	3
EXTADV-C-30	УДЛИНИТЕЛЬ ТИПА С ADVANCE 30"	3
EXTADV-C-36	УДЛИНИТЕЛЬ ТИПА С ADVANCE 36"	3
EXTADV-C-36-1621-1	УДЛИНИТЕЛЬ ТИПА С ADVANCE 36" (СОПЛО 52-1621-1)	3

Алфавитно-цифровой указатель

Артикул	Описание	Код наличия
EXTADV-C-36-364-1	удлинитель тип C 36"	3
EXTADV-C-48	удлинитель тип C ADVANCE 48"	3
EXTADV-C-60	удлинитель тип C ADVANCE 60"	3
EXTADV-C-60-1621-1	удлинитель тип C 60" (СОПЛО 52-1621-1)	3
EXTADV-C-72	удлинитель тип C ADVANCE 72"	3
EXTADV-C-72-1621-1	удлинитель тип C 72" (СОПЛО 52-1621-1)	3
EXTADV-C-84	удлинитель тип C ADVANCE 84"	3
EXTADV-CVT-30-093	удлинитель тип CVT ADVANCE 30"	3
EXTADV-EA-09	удлинитель тип EA ADVANCE 9"	3
EXTADV-EA-12	удлинитель тип EA ADVANCE 12"	3
EXTADV-EA-15	удлинитель тип EA ADVANCE 15"	3
EXTADV-EA-18	удлинитель тип EA ADVANCE 18"	3
EXTADV-EA-24	удлинитель тип EA ADVANCE 24"	3
EXTADV-EA-30	удлинитель тип EA ADVANCE 30"	3
EXTADV-EA-36	удлинитель тип EA ADVANCE 36"	3
EXTADV-EA-48	удлинитель тип EA ADVANCE 48"	3
EXTADV-EA-60	удлинитель тип EA ADVANCE 60"	3
EXTADV-EA-84	удлинитель тип EA ADVANCE 84"	3
EXTADV-EAX-06	удлинитель тип EAX ADVANCE 6"	3
EXTADV-EAX-09	удлинитель тип EAX ADVANCE 9"	3
EXTADV-EAX-12	удлинитель тип EAX ADVANCE 12"	3
EXTADV-EAX-18	удлинитель тип EAX ADVANCE 18"	3
EXTADV-EAX-24	удлинитель тип EAX ADVANCE 24"	3
EXTADV-EAX-30	удлинитель тип EAX ADVANCE 30"	3
EXTADV-EAX-36	удлинитель тип EAX ADVANCE 36"	3
EXTADV-EAX-48	удлинитель тип EAX ADVANCE 48"	3
EXTADV-EAX-60	удлинитель тип EAX ADVANCE 60"	3
EXTADV-EAX-72	удлинитель тип EAX ADVANCE 72"	3
EXTADV-EB-06	удлинитель тип EB ADVANCE 6"	3
EXTADV-EB-09	удлинитель тип EB ADVANCE 9"	3
EXTADV-EB-12	удлинитель тип EB ADVANCE 12"	3
EXTADV-EB-15	удлинитель тип EB ADVANCE 15"	3
EXTADV-EB-18	удлинитель тип EB ADVANCE 18"	3
EXTADV-EB-24	удлинитель тип EB ADVANCE 24"	3
EXTADV-EB-30	удлинитель тип EB ADVANCE 30"	3
EXTADV-EB-36	удлинитель тип EB ADVANCE 36"	3
EXTADV-EB-48	удлинитель тип EB ADVANCE 48"	3
EXTADV-EB-60	удлинитель тип EB ADVANCE 60"	3
EXTADV-EB-72	удлинитель тип EB ADVANCE 72"	3
EXTADV-EB-84	удлинитель тип EB ADVANCE 84"	3
EXTADV-EBX-06	удлинитель тип EBX ADVANCE 6"	3
EXTADV-EBX-09	удлинитель тип EBX ADVANCE 9"	3
EXTADV-EBX-12	удлинитель тип EBX ADVANCE 12"	3
EXTADV-EBX-15	удлинитель тип EBX ADVANCE 15"	3
EXTADV-EBX-18	удлинитель тип EBX ADVANCE 18"	3
EXTADV-EBX-36	удлинитель тип EBX ADVANCE 36"	3
EXTADV-EBX-48	удлинитель тип EBX ADVANCE 48"	3
EXTADV-EBX-60	удлинитель тип EBX ADVANCE 60"	3
EXTADV-EBX-72	удлинитель тип EBX ADVANCE 72"	3
EXTADV-EN-06	удлинитель тип EN ADVANCE 6"	3
EXTADV-EN-09	удлинитель тип EN ADVANCE 9"	3
EXTADV-EN-12	удлинитель тип EN ADVANCE 12"	3
EXTADV-EN-15	удлинитель тип EN ADVANCE 15"	3
EXTADV-EN-18	удлинитель тип EN ADVANCE 18"	3
EXTADV-EN-24	удлинитель тип EN ADVANCE 24"	3
EXTADV-EN-36	удлинитель тип EN ADVANCE 36"	3
EXTADV-EN-48	удлинитель тип EN ADVANCE 48"	3
EXTADV-EN-60	удлинитель тип EN ADVANCE 60"	3
EXTADV-EN-72	удлинитель тип EN ADVANCE 72"	3
EXTADV-EN-84	удлинитель тип EN ADVANCE 84"	3
EXTADV-ENX-06	удлинитель тип ENX ADVANCE 6"	3
EXTADV-ENX-09	удлинитель тип ENX ADVANCE 9"	3
EXTADV-ENX-12	удлинитель тип ENX ADVANCE 12"	3
EXTADV-ENX-18	удлинитель тип ENX ADVANCE 18"	3
EXTADV-ENX-30	удлинитель тип ENX ADVANCE 30"	3
EXTADV-ENX-36	удлинитель тип ENX ADVANCE 36"	3
EXTADV-ENX-60	удлинитель тип ENX ADVANCE 60"	3
EXTADV-ENX-72	удлинитель тип ENX ADVANCE 72"	3
EXTADV-ERX-06	удлинитель тип ERX ADVANCE 6"	3
EXTADV-ERX-09	удлинитель тип ERX ADVANCE 9"	3
EXTADV-ERX-12	удлинитель тип ERX ADVANCE 12"	3
EXTADV-ERX-15	удлинитель тип ERX ADVANCE 15"	3
EXTADV-ERX-24	удлинитель тип ERX ADVANCE 24"	3
EXTADV-ERX-30	удлинитель тип ERX ADVANCE 30"	3

Артикул	Описание	Код наличия
EXTADV-ERX-48	удлинитель тип ERX ADVANCE 48"	3
EXTADV-ERX-60	удлинитель тип ERX ADVANCE 60"	3
EXTADV-HCVT-84	удлинитель тип HCVT ADVANCE 84"	3
EXTADV-SA-06	удлинитель тип SA ADVANCE 6"	3
EXTADV-SA-09	удлинитель тип SA ADVANCE 9"	3
EXTADV-SA-12	удлинитель тип SA ADVANCE 12"	3
EXTADV-SA-15	удлинитель тип SA ADVANCE 15"	3
EXTADV-SA-18	удлинитель тип SA ADVANCE 18"	3
EXTADV-SA-24	удлинитель тип SA ADVANCE 24"	3
EXTADV-SA-36	удлинитель тип SA ADVANCE 36"	3
EXTADV-SA-48	удлинитель тип SA ADVANCE 48"	3
EXTADV-SA-60	удлинитель тип SA ADVANCE 60"	3
EXTADV-SA-72	удлинитель тип SA ADVANCE 72"	3
EXTADV-SA-84	удлинитель тип SA ADVANCE 84"	3
EXTADV-SC-09	удлинитель тип SC ADVANCE 6"	3
EXTADV-SC-12	удлинитель тип SC ADVANCE 9"	3
EXTADV-SC-15	удлинитель тип SC ADVANCE 12"	3
EXTADV-SC-18	удлинитель тип SC ADVANCE 15"	3
EXTADV-SC-21	удлинитель тип SC ADVANCE 18"	3
EXTADV-SC-24	удлинитель тип SC ADVANCE 21"	3
EXTADV-SC-27	удлинитель тип SC ADVANCE 24"	3
EXTADV-SC-33	удлинитель тип SC ADVANCE 30"	3
EXTADV-SC-36	удлинитель тип SC ADVANCE 33"	3
EXTADV-SC-39	удлинитель тип SC ADVANCE 36"	3
EXTADV-SC-45	удлинитель тип SC ADVANCE 42"	3
EXTADV-SC-51	удлинитель тип SC ADVANCE 48"	3
EXTADV-SC-63	удлинитель тип SC ADVANCE 60"	3
EXTADV-SC-75	удлинитель тип SC ADVANCE 72"	3
EXTADV-SC-87	удлинитель тип SC ADVANCE 84"	3
EXTADV-SSC-MBX-09	удлинитель тип SSC-MBX ADVANCE	3
EXTADV-SSC-MBX-15	удлинитель тип SSC-MBX ADVANCE	3
EXTADV-SSC-MBX-21	удлинитель тип SSC-MBX ADVANCE	3
EXTADV-SSC-MBX-27	удлинитель тип SSC-MBX ADVANCE	3
EXTADV-SSC-MBX-36	удлинитель тип SSC-MBX ADVANCE	3
EXTADV-SSC-MBX-39	удлинитель тип SSC-MBX ADVANCE	3
EXTADV-SSC-MBX-45	удлинитель тип SSC-MBX ADVANCE	3
EXTADV-SSC-MBX-48	удлинитель тип SSC-MBX ADVANCE	3
EXTADV-SSC-MBX-51	удлинитель тип SSC-MBX ADVANCE	3
EXTADV-SSC-MBX-63	удлинитель тип SSC-MBX ADVANCE	3
EXTCB2-C-06	удлинитель тип C COBRA2 6"	3
EXTCB2-C-09	удлинитель тип C COBRA2 9"	3
EXTCB2-C-09-365	удлинитель тип C 9", СОПЛО 52-365	3
EXTCB2-C-102	удлинитель тип C COBRA2 102"	3
EXTCB2-C-12	удлинитель тип C COBRA2 12"	3
EXTCB2-C-15	удлинитель тип C COBRA2 15"	3
EXTCB2-C-18	удлинитель тип C COBRA2 18"	3
EXTCB2-C-24	удлинитель тип C COBRA2 24"	3
EXTCB2-C-24-364	удлинитель тип C COBRA2 24", СОПЛО 52-364	3
EXTCB2-C-27	удлинитель тип C COBRA2 27"	3
EXTCB2-C-27-093	удлинитель тип C 27", СОПЛО 0,093"	3
EXTCB2-C-3.5M	удлинитель тип C 3,5 м, СОПЛО 52-363	3
EXTCB2-C-3.5M-365	удлинитель тип C 3,5 м, СОПЛО 52-365	3
EXTCB2-C-30	удлинитель тип C COBRA2 30"	3
EXTCB2-C-36	удлинитель тип C COBRA2 36"	3
EXTCB2-C-48	удлинитель тип C COBRA2 48"	3
EXTCB2-C-60	удлинитель тип C COBRA2 60"	3
EXTCB2-C-72	удлинитель тип C COBRA2 72"	3
EXTCB2-C-84	удлинитель тип C COBRA2 84"	3
EXTCB2-EA-06	удлинитель тип EA COBRA2 6"	3
EXTCB2-EA-09	удлинитель тип EA COBRA2 9"	3
EXTCB2-EA-24	удлинитель тип EA COBRA2 24"	3
EXTCB2-EA-48	удлинитель тип EA COBRA2 48"	3
EXTCB2-EA-72	удлинитель тип EA COBRA2 72"	3
EXTCB2-EAX-06	удлинитель тип EAX COBRA2 6"	3
EXTCB2-EAX-09	удлинитель тип EAX COBRA2 9"	3
EXTCB2-EAX-12	удлинитель тип EAX COBRA2 12"	3
EXTCB2-EAX-15	удлинитель тип EAX COBRA2 15"	3
EXTCB2-EAX-24	удлинитель тип EAX COBRA2 24"	3
EXTCB2-EAX-30	удлинитель тип EAX COBRA2 30"	3
EXTCB2-EAX-48	удлинитель тип EAX COBRA2 48"	3
EXTCB2-EAX-72	удлинитель тип EAX COBRA2 72"	3
EXTCB2-EB-06	удлинитель тип EB COBRA2 6"	3
EXTCB2-EB-09	удлинитель тип EB COBRA2 9"	3

Алфавитно-цифровой указатель

Артикул	Описание	Код наличия
EXTCB2-EB-12	УДЛИНИТЕЛЬ ТИП EB COBRA2 12"	3
EXTCB2-EB-15	УДЛИНИТЕЛЬ ТИП EB COBRA2 15"	3
EXTCB2-EB-30	УДЛИНИТЕЛЬ ТИП EB COBRA2 30"	3
EXTCB2-EB-72	УДЛИНИТЕЛЬ ТИП EB COBRA2 72"	3
EXTCB2-EBX-06	УДЛИНИТЕЛЬ ТИП EBX COBRA2 6"	3
EXTCB2-EBX-09	УДЛИНИТЕЛЬ ТИП EBX COBRA2 9"	3
EXTCB2-EBX-12	УДЛИНИТЕЛЬ ТИП EBX COBRA2 12"	3
EXTCB2-EBX-15	УДЛИНИТЕЛЬ ТИП EBX COBRA2 15"	3
EXTCB2-EBX-48	УДЛИНИТЕЛЬ ТИП EBX COBRA2 48"	3
EXTCB2-EBX-60	УДЛИНИТЕЛЬ ТИП EBX COBRA2 60"	3
EXTCB2-EBX-72	УДЛИНИТЕЛЬ ТИП EBX COBRA2 72"	3
EXTCB2-EBX-84	УДЛИНИТЕЛЬ ТИП EBX COBRA2 84"	3
EXTCB2-EN-06	УДЛИНИТЕЛЬ ТИП EN COBRA2 06"	3
EXTCB2-EN-18	УДЛИНИТЕЛЬ ТИП EN COBRA2 18"	3
EXTCB2-EN-30	УДЛИНИТЕЛЬ ТИП EN COBRA2 30"	3
EXTCB2-EN-60	УДЛИНИТЕЛЬ ТИП EN COBRA2 60"	3
EXTCB2-ENX-06	УДЛИНИТЕЛЬ ТИП ENX COBRA2 6"	3
EXTCB2-ENX-18	УДЛИНИТЕЛЬ ТИП ENX COBRA2 18"	3
EXTCB2-ENX-36	УДЛИНИТЕЛЬ ТИП ENX COBRA2 36"	3
EXTCB2-ENX-48	УДЛИНИТЕЛЬ ТИП ENX COBRA2 48"	3
EXTCB2-ENX-72	УДЛИНИТЕЛЬ ТИП ENX COBRA2 72"	3
EXTCB2-ERX-06	УДЛИНИТЕЛЬ ТИП ERX COBRA2 6"	3
EXTCB2-ERX-09	УДЛИНИТЕЛЬ ТИП ERX COBRA2 9"	3
EXTCB2-ERX-36	УДЛИНИТЕЛЬ ТИП ERX COBRA2 36"	3
EXTCB2-ERX-48	УДЛИНИТЕЛЬ ТИП ERX COBRA2 48"	3
EXTCB2-ERX-72	УДЛИНИТЕЛЬ ТИП ERX COBRA2 72"	3
EXTCB2-SA-06	УДЛИНИТЕЛЬ ТИП SA COBRA2 6"	3
EXTCB2-SA-09	УДЛИНИТЕЛЬ ТИП SA COBRA2 9"	3
EXTCB2-SA-12	УДЛИНИТЕЛЬ ТИП SA COBRA2 12"	3
EXTCB2-SA-18	УДЛИНИТЕЛЬ ТИП SA COBRA2 18"	3
EXTCB2-SA-30	УДЛИНИТЕЛЬ ТИП SA COBRA2 30"	3
EXTCB2-SA-60	УДЛИНИТЕЛЬ ТИП SA COBRA2 60"	3
EXTCB2-SC-09	УДЛИНИТЕЛЬ ТИП SC COBRA2 6"	3
EXTCB2-SC-102	УДЛИНИТЕЛЬ ТИП SC COBRA2 99"	3
EXTCB2-SC-113	УДЛИНИТЕЛЬ ТИП SC COBRA2 110"	3
EXTCB2-SC-12	УДЛИНИТЕЛЬ ТИП SC COBRA2 9"	3
EXTCB2-SC-15	УДЛИНИТЕЛЬ ТИП SC COBRA2 12"	3
EXTCB2-SC-18	УДЛИНИТЕЛЬ ТИП SC COBRA2 15"	3
EXTCB2-SC-21	УДЛИНИТЕЛЬ ТИП SC COBRA2 18"	3
EXTCB2-SC-24	УДЛИНИТЕЛЬ ТИП SC COBRA2 21"	3
EXTCB2-SC-27	УДЛИНИТЕЛЬ ТИП SC COBRA2 24"	3
EXTCB2-SC-39	УДЛИНИТЕЛЬ ТИП SC COBRA2 36"	3
EXTCB2-SC-51	УДЛИНИТЕЛЬ ТИП SC COBRA2 48"	3
EXTCB2-SC-75	УДЛИНИТЕЛЬ ТИП SC COBRA2 72"	3
EXTCB2-SC-82	УДЛИНИТЕЛЬ ТИП SC COBRA2 79"	3
EXTCB2-SC-87	УДЛИНИТЕЛЬ ТИП SC COBRA2 84"	3
EXTCB2-SC-MBX-15	УДЛИНИТЕЛЬ ТИП SC-MBX 12" COBRA2	3
EXTCB2-SC-MBX-18	УДЛИНИТЕЛЬ ТИП SC-MBX 15" COBRA2	3
EXTCB2-SC-MBX-2.8M	УДЛИНИТЕЛЬ ТИП SC-MBX 2,8 м COBRA2	3
EXTCB2-SC-MBX-39	УДЛИНИТЕЛЬ ТИП SC-MBX 36" COBRA2	3
EXTCB2-SC-MBX-3M	УДЛИНИТЕЛЬ ТИП SC-MBX 3 м COBRA2	3
EXTCB2-SC-MBX-87	УДЛИНИТЕЛЬ ТИП SC-MBX 84" COBRA2	3
EXT-E40COM-X	УДЛИНИТЕЛЬ ТИП E <= 0,5 м ДЛЯ КРАСКОРАСПЫЛИТЕЛЯ COM	3
EXT-E40COM-XX	УДЛИНИТЕЛЬ ТИП E > 0,5 м ДЛЯ КРАСКОРАСПЫЛИТЕЛЯ COM	3
EXT-E50ADV-X	УДЛИНИТЕЛЬ ТИП E <= 0,5 м ДЛЯ КРАСКОРАСПЫЛИТЕЛЯ ADV	3
EXT-E50ADV-XX	УДЛИНИТЕЛЬ ТИП E > 0,5 м ДЛЯ ADV	3
FA1Z505G12-4L	ФЛАНЕЦ ОБЖИМНОЙ FA1 G1/2"	3
FC2-108	КРЮЧОК СПУСКОВОЙ	3
FC2-11-K3	ВИНТ РЕГУЛИРОВКИ ИГЛЫ	3
FC2-12	СТАКАН КЛАПАНА ВОЗДУШНОГО С УПЛОТНЕНИЕМ	3
FC2-13B	ВИНТ РЕГУЛИРОВКИ ИГЛЫ	3
FC2-3-165PRO	ГОЛОВА ВОЗДУШНАЯ FUNCY PRO 165	3
FC2-4-1.3	СОПЛО МАТЕРИАЛЬНОЕ	3
FC2-4-1.5	СОПЛО МАТЕРИАЛЬНОЕ	3
FC2-41-1.3	ИГЛА МАТЕРИАЛЬНАЯ	3
FC2-42A	КЛАПАН ПОДАЧИ ВОЗДУХА	3
FC2-43	КЛАПАН ВОЗДУШНЫЙ	3
FC2-440-13	КОМПЛЕКТ ИГЛЫ И СОПЛА FUNCY PRO ПРИТЕРТЫЙ	3
FC2-44A	КЛАПАН СМЕНЫ РЕЖИМА	3
FC2-61-K5	КОЛЬЦО УПЛОТНИТЕЛЬНОЕ (5 шт.)	3
FC2-6A	КОЛЬЦО СТОПОРНОЕ В СБОРЕ	3
F-DA-003	ПЛАСТИНА ПРОМЕЖУТОЧНАЯ ВЕРХНЯЯ	3
F-DA-006	КОЖУХ ЗАЩИТНЫЙ	3
F-DA-007	МЕМБРАНА	2

Артикул	Описание	Код наличия
F-DA-015	БОЛТ ЦЕНТРАЛЬНЫЙ	2
F-DA-020	НИПЕЛЬ ВЫПУСКНОЙ В СБОРЕ	3
F-EA-001	ВТУЛКА ПЕРЕХОДНАЯ	3
F-EA-003	ВТУЛКА СТОПОРНАЯ	2
F-EA-004	ВТУЛКА ВЫПУСКНАЯ	3
F-EA-005	ВТУЛКА ВПУСКНАЯ	3
F-EA-006	ШТИФТ КОНТАКТНЫЙ	3
F-EA-013	ЭЛЕМЕНТ ПРИЖИМНОЙ	3
F-EA-015	СИСТЕМА КОНЦЕВЫХ ВЫКЛЮЧАТЕЛЕЙ НА 5 Вт	3
FEP-0402	ШЛАНГ МАТЕРИАЛЬНЫЙ ПТФЭ внутр. диам. 1/8" (цена за метр)	3
FEP-0403	ШЛАНГ МАТЕРИАЛЬНЫЙ ПТФЭ внутр. диам. 3/16" (цена за метр)	3
FEP-0503	ШЛАНГ МАТЕРИАЛЬНЫЙ ПТФЭ внутр. диам. 3/16" (цена за метр)	3
FEP-0504	ШЛАНГ МАТЕРИАЛЬНЫЙ ПТФЭ внутр. диам. 1/4" (цена за метр)	3
FEP-0604	ШЛАНГ МАТЕРИАЛЬНЫЙ ПТФЭ внутр. диам. 1/4" (цена за метр)	3
FEP-0705	ШЛАНГ МАТЕРИАЛЬНЫЙ ПТФЭ внутр. диам. 5/16" (цена за метр)	3
FEP-0806	ШЛАНГ МАТЕРИАЛЬНЫЙ ПТФЭ внутр. диам. 3/8" (цена за метр)	3
FEP13X16	ШЛАНГ ФЭП 13 мм x 16 мм	3
FERM-10X7	ШЛАНГ МАТЕРИАЛЬНЫЙ ФЭП внутр. диам 7 мм x наружн. диам. 10 мм (цена за метр)	3
FERM-10X8	ШЛАНГ МАТЕРИАЛЬНЫЙ ПТФЭ внутр. диам 8 мм x наружн. диам. 10 мм (цена за метр)	3
FERM-12X10	ШЛАНГ МАТЕРИАЛЬНЫЙ ПТФЭ внутр. диам 10 мм x наружн. диам. 12 мм (цена за метр)	3
FERM-12X9	ШЛАНГ МАТЕРИАЛЬНЫЙ ПТФЭ внутр. диам 9 мм x наружн. диам. 12 мм (цена за метр)	3
FERP-6X4	ШЛАНГ МАТЕРИАЛЬНЫЙ ПТФЭ 6x4 мм (цена за метр)	3
FERP-8X5	ШЛАНГ МАТЕРИАЛЬНЫЙ ПТФЭ внутр. диам 5 мм x наружн. диам. 8 мм (цена за метр)	3
FERP-8X6	ШЛАНГ МАТЕРИАЛЬНЫЙ ПТФЭ внутр. диам 6 мм x наружн. диам. 8 мм (цена за метр)	3
FERP-9X6	ШЛАНГ МАТЕРИАЛЬНЫЙ ПТФЭ внутр. диам 6 мм x наружн. диам. 9 мм (цена за метр)	3
FG121100	ПИСТОЛЕТ ЭКСТРУЗИОННЫЙ F200	3
FG121200	ПИСТОЛЕТ ЭКСТРУЗИОННЫЙ F200	3
FG121300	ПИСТОЛЕТ ЭКСТРУЗИОННЫЙ F200	3
FG121400	ПИСТОЛЕТ ЭКСТРУЗИОННЫЙ F200	3
FG121500	ПИСТОЛЕТ ЭКСТРУЗИОННЫЙ F200	3
FG121600	ПИСТОЛЕТ ЭКСТРУЗИОННЫЙ F200	3
FG121700	ПИСТОЛЕТ ЭКСТРУЗИОННЫЙ F200	3
FG122100	ПИСТОЛЕТ ЭКСТРУЗИОННЫЙ F200	3
FG122200	ПИСТОЛЕТ ЭКСТРУЗИОННЫЙ F200	3
FG122300	ПИСТОЛЕТ ЭКСТРУЗИОННЫЙ F200	3
FG122400	ПИСТОЛЕТ ЭКСТРУЗИОННЫЙ F200	3
FG122500	ПИСТОЛЕТ ЭКСТРУЗИОННЫЙ F200	3
FG122600	ПИСТОЛЕТ ЭКСТРУЗИОННЫЙ F200	3
FG122700	ПИСТОЛЕТ ЭКСТРУЗИОННЫЙ F200	3
FG123100	ПИСТОЛЕТ ЭКСТРУЗИОННЫЙ F200	3
FG123200	ПИСТОЛЕТ ЭКСТРУЗИОННЫЙ F200	3
FG123300	ПИСТОЛЕТ ЭКСТРУЗИОННЫЙ F200	3
FG123400	ПИСТОЛЕТ ЭКСТРУЗИОННЫЙ F200	3
FG123500	ПИСТОЛЕТ ЭКСТРУЗИОННЫЙ F200	3
FG123600	ПИСТОЛЕТ ЭКСТРУЗИОННЫЙ F200	3
FG123700	ПИСТОЛЕТ ЭКСТРУЗИОННЫЙ F200	3
FG141100	ПИСТОЛЕТ ЭКСТРУЗИОННЫЙ F400	3
FG141200	ПИСТОЛЕТ ЭКСТРУЗИОННЫЙ F400	3
FG141300	ПИСТОЛЕТ ЭКСТРУЗИОННЫЙ F400	3
FG141400	ПИСТОЛЕТ ЭКСТРУЗИОННЫЙ F400	3
FG141500	ПИСТОЛЕТ ЭКСТРУЗИОННЫЙ F400	3
FG141600	ПИСТОЛЕТ ЭКСТРУЗИОННЫЙ F400	3
FG141700	ПИСТОЛЕТ ЭКСТРУЗИОННЫЙ F400	3
FG142100	ПИСТОЛЕТ ЭКСТРУЗИОННЫЙ F400	3
FG142200	ПИСТОЛЕТ ЭКСТРУЗИОННЫЙ F400	3
FG142300	ПИСТОЛЕТ ЭКСТРУЗИОННЫЙ F400	3
FG142400	ПИСТОЛЕТ ЭКСТРУЗИОННЫЙ F400	3
FG142500	ПИСТОЛЕТ ЭКСТРУЗИОННЫЙ F400	3
FG142600	ПИСТОЛЕТ ЭКСТРУЗИОННЫЙ F400	3
FG142700	ПИСТОЛЕТ ЭКСТРУЗИОННЫЙ F400	3
FG143100	ПИСТОЛЕТ ЭКСТРУЗИОННЫЙ F400	3
FG143200	ПИСТОЛЕТ ЭКСТРУЗИОННЫЙ F400	3
FG143300	ПИСТОЛЕТ ЭКСТРУЗИОННЫЙ F400	3
FG143400	ПИСТОЛЕТ ЭКСТРУЗИОННЫЙ F400	3
FG143500	ПИСТОЛЕТ ЭКСТРУЗИОННЫЙ F400	3
FG143600	ПИСТОЛЕТ ЭКСТРУЗИОННЫЙ F400	3
FG143700	ПИСТОЛЕТ ЭКСТРУЗИОННЫЙ F400	3
FG200011	КОМПЛЕКТ СТОПОРНОЙ ГАЙКИ 3/4" UNF	1
FG200013	КОМПЛЕКТ СТОПОРНОЙ ГАЙКИ G3/8" BSPP И СОПЛА	1
FG200016	КОМПЛЕКТ ПЕРЕХОДНИКА СОПЛА M18 x 1,5 И ИГЛЫ	1
FG200017	КОМПЛЕКТ ФИКСАТОРА ИГЛЫ, ЦАНГИ И ШПИЛЕК СПУСКОВОГО КРЮЧКА	1
FG200018	МОНТАЖНЫЙ КОМПЛЕКТ УПЛОТНЕНИЯ	1
FG200019	КОМПЛЕКТ ПРУЖИНЫ И ТОРЦЕВОЙ КРЫШКИ F200	1

Алфавитно-цифровой указатель

Артикул	Описание	Код наличия
FG200020	УПЛОТНЕНИЕ (5 шт.)	1
FG200021	КОМПЛЕКТ РУКОЯТИ, ФИКСАТОРА СПУСКОВОГО КРЮЧКА, ТАБЛИЧЕК И ВИНТОВ	1
FG200022	КОМПЛЕКТ ТРУБКИ МАТЕРИАЛЬНОЙ И ЗОЛОТНИКА F200	1
FG200023	КОМПЛЕКТ ВЕРТЛОЖНОГО СОЕДИНЕНИЯ G1/4" [BSP] & 1/4" NPSM	1
FG200027	МОНТАЖНЫЙ КОМПЛЕКТ СПУСКОВОГО КРЮЧКА	1
FG200031	КОМПЛЕКТ ИГЛЫ	1
F-GA-001	РАСПРЕДЕЛИТЕЛЬ	3
F-GA-002	РЕГУЛЯТОР	3
F-GA-006	ПРУЖИНА СЖАТИЯ	3
F-GA-011	ФИТИНГ ВПУСКНОЙ ВОЗДУШНЫЙ	3
F-GA-027	ПЛАСТИНА ПЕРЕХОДНАЯ	3
F-GA-040	ПРОКЛАДКА	3
F-GA-042	РАСПРЕДЕЛИТЕЛЬ	3
F-NA-001	КОЛЬЦО СТОПОРНОЕ	3
F-NA-003	ВИНТ ЗАЖИМНОЙ	3
F-NA-004	ВИНТ	3
F-NA-009	ПРОКЛАДКА	3
F-IA-001	КОЛЬЦО УПЛОТНИТЕЛЬНОЕ	3
F-IA-002	КОЛЬЦО УПЛОТНИТЕЛЬНОЕ VITON 6 x 1,8	3
F-IA-004	КОЛЬЦО УПЛОТНИТЕЛЬНОЕ	2
F-IA-008	МАНЖЕТА	3
F-IA-010	КОЛЬЦО УПЛОТНИТЕЛЬНОЕ 18x1	2
F-KA-005	ВТУЛКА	3
FL-BN05N100	ФИЛЬТР МЕШОЧНЫЙ 100 мкм	3
FL-BN05N200	ФИЛЬТР МЕШОЧНЫЙ 200 мкм	3
FLCF-1	ВЛАГОМАСЛОУДЕЛИТЕЛЬ 3/8" x 1/4"	2
FL-CX05SN050	КАРТРИДЖ ФИЛЬТРУЮЩИЙ 5" SN 50 мкм	3
FL-CX05SN120	КАРТРИДЖ ФИЛЬТРУЮЩИЙ 5" SN 120 мкм	3
FL-CX05SN180	КАРТРИДЖ ФИЛЬТРУЮЩИЙ 5" SN 180 мкм	3
FLD-10LL	КОРПУС КАРТРИДЖНОГО ФИЛЬТРА 10" ДВОЙНОЙ ОТКРЫТЫЙ КОНЕЦ, 1" SAN	3
FLD-20CC	КОРПУС КАРТРИДЖНОГО ФИЛЬТРА 20" ДВОЙНОЙ ОТКРЫТЫЙ КОНЕЦ, 1 1/2" SAN	3
FL-FE-AC	СМЕННЫЙ ФИЛЬТР С АКТИВИРОВАННЫМ УГЛЕМ	3
FLFR-1	ФИЛЬТР-РЕГУЛЯТОР 3/8" x 1/4"	2
FLG-1-3	ГОЛОВА ВОЗДУШНАЯ No.3 (FLG3)	3
FLG-1-5-K	ГОЛОВА ВОЗДУШНАЯ	3
FLG-1-622-K	ГОЛОВА ВОЗДУШНАЯ	3
FLG-301	КОЛЬЦО СТОПОРНОЕ ВОЗДУШНОЙ ГОЛОВЫ (FLG3)	2
FLG-302-18K	КОМПЛЕКТ МАТЕРИАЛЬНОГО СОПЛА И ПРОКЛАДКИ (FLG3)	2
FLG-304-K5	ПРОКЛАДКИ МАТЕРИАЛЬНОГО СОПЛА (FLG3) 5 шт.	2
FLG-305	КОЛЬЦО ВОЗДУХОРАСПРЕДЕЛИТЕЛЬНОЕ (FLG3)	2
FLG-311	ИГЛА МАТЕРИАЛЬНАЯ (FLG3)	2
FLG-332-15K	КОМПЛЕКТ МАТЕРИАЛЬНОГО СОПЛА И ПРОКЛАДКИ (FLG3)	3
FLG-488	РЕМКОМПЛЕКТ FLG3	2
FLH-05LL	ФИЛЬТР 5" HYBRID, 1" SAN ФЭП	3
FLH-10CC	ФИЛЬТР 10" HYBRID, 1 1/2" SAN ФЭП	3
FLRC-1	ФИЛЬТР-РЕГУЛЯТОР МАСЛОУДЕЛИТЕЛЬ	2
FLRCAC-1	ФИЛЬТР-РЕГУЛЯТОР МАСЛОУДЕЛИТЕЛЬ	2
FR438A	БЛОК РАСПРЕДЕЛИТЕЛЯ	3
FRX20HC	СЕКЦИЯ ЖИДКОСТНАЯ*	3
FUN-108	КРЮЧОК СПУСКОВОЙ	3
FUN-11-K3	САЛЬНИКОВОЕ УПЛОТНЕНИЕ (3 шт.)	2
FUN-12	ВТУЛКА ВОЗДУШНОГО КЛАПАНА	2
FUN-13	РУЧКА РЕГУЛИРОВОК ИГЛЫ	3
FUN-13-5C	РУЧКА РЕГУЛИРОВОЧНАЯ – КОМПЛЕКТ 5 ЦВЕТОВ	2
FUN-13-B	РУЧКА РЕГУЛИРОВКИ ИГЛЫ (ЛАТУНЬ)	3
FUN-14-K5	ПРУЖИНА ИГЛЫ (5 шт.)	2
FUN-25-K5	ПРУЖИНА КЛАПАНА (5 шт.)	3
FUN-30	ФИТИНГ ВОЗДУШНЫЙ	3
FUN-34	ИНСТРУМЕНТ ДЛЯ УПЛОТНЕНИЯ КЛАПАНА	3
FUN-35	ФИТИНГ ВПУСКНОЙ МАТЕРИАЛЬНЫЙ	3
FUN-3-B	ГОЛОВА ВОЗДУШНАЯ (СИНЯЯ)	2
FUN-3-R	ГОЛОВА ВОЗДУШНАЯ (КРАСНАЯ) 100 мм	2
FUN-3-Y	ГОЛОВА ВОЗДУШНАЯ	2
FUN-3-Y2	ГОЛОВА ВОЗДУШНАЯ (ЖЕЛТАЯ) 220 мм	2
FUN-4-0.8	СОПЛО МАТЕРИАЛЬНОЕ 0,8 мм	2
FUN-4-1.8	СОПЛО МАТЕРИАЛЬНОЕ 1,8 мм	3
FUN-41-1.8	ИГЛА МАТЕРИАЛЬНАЯ 1,8	3
FUN-42	КЛАПАН ПОДАЧИ ВОЗДУХА	2
FUN-43	КЛАПАН ВОЗДУШНЫЙ	2
FUN-44	КЛАПАН СМЕНЫ РЕЖИМА	2
FUN-441-1.1	КОМПЛЕКТ СЕДЛА И ИГЛЫ ПРИТЕРТЫЙ	2
FUN-443	КОМПЛЕКТ УПЛОТНЕНИЯ КЛАПАНА	2
FUN-45-K5	ШПИЛЬКА ПОДШИПНИКА (5 шт.)	2
FUN-463	УПЛОТНЕНИЕ ИГЛЫ	2

Артикул	Описание	Код наличия
FUN-46-K10	КОЛЬЦО УПЛОТНИТЕЛЬНОЕ (10 шт.)	2
FUN-50-K5	СЕДЛО (5 шт.)	2
FUN-6	КОЛЬЦО СТОПОРНОЕ	2
FUN-7	КОЛЬЦО ВОЗДУХОРАСПРЕДЕЛИТЕЛЬНОЕ	2
FUN-8-K5	ПРОКЛАДКА (5 шт.)	2
FUNCY-4-1.3	СОПЛО	3
FUNCY-44	КЛАПАН СМЕНЫ РЕЖИМА	3
FUNCYPRO-LP2-15P	КРАСКОРАСПЫЛИТЕЛЬ, ПРИНУДИТЕЛЬНАЯ ПОДАЧА, CONVENTIONAL	3
FX12PL	СЕКЦИЯ ЖИДКОСТНАЯ FX12 ПТФЭ/КОЖА	2
FX12PP	СЕКЦИЯ ЖИДКОСТНАЯ FX12 ПТФЭ	3
FX12PU	СЕКЦИЯ ЖИДКОСТНАЯ FX12 ПТФЭ/СВМПЭ	3
FX12UC	СЕКЦИЯ ЖИДКОСТНАЯ FX12, U-ОБРАЗНОЕ УПЛОТНЕНИЕ	3
FX190PU-CAH	СЕКЦИЯ ЖИДКОСТНАЯ FX190	3
FX190PU-SAH	СЕКЦИЯ ЖИДКОСТНАЯ FX190	3
FX200PU-SMX	СЕКЦИЯ ЖИДКОСТНАЯ FX200PU-SMX	3
FX220PU-CAH	СЕКЦИЯ ЖИДКОСТНАЯ FX220	3
FX220PU-CMB	СЕКЦИЯ ЖИДКОСТНАЯ FX220PU-CMB	3
FX220PU-CMH	СЕКЦИЯ ЖИДКОСТНАЯ FX220	3
FX220PU-SAH	СЕКЦИЯ ЖИДКОСТНАЯ FX220	3
FX220UU-CAH	СЕКЦИЯ ЖИДКОСТНАЯ FX220	3
FX220UU-SAH	СЕКЦИЯ ЖИДКОСТНАЯ FX220	3
FX440PU-CMH	СЕКЦИЯ ЖИДКОСТНАЯ FX440PU-CMH	3
FX440PU-SMB	СЕКЦИЯ ЖИДКОСТНАЯ FX440PU-SMB	3
FX440PU-SMH	СЕКЦИЯ ЖИДКОСТНАЯ FX440PU-SMH	3
FX4PL	СЕКЦИЯ ЖИДКОСТНАЯ FX4 ПТФЭ/КОЖА	3
FX4PP	СЕКЦИЯ ЖИДКОСТНАЯ FX4 ПТФЭ	3
FX4PU	СЕКЦИЯ ЖИДКОСТНАЯ FX4 ПТФЭ/СВМПЭ	3
FX4UC	СЕКЦИЯ ЖИДКОСТНАЯ FX4, U-ОБРАЗНОЕ УПЛОТНЕНИЕ	3
FX880PU-CMB	СЕКЦИЯ ЖИДКОСТНАЯ FX880PU-CMB	3
FX880PU-CMH	СЕКЦИЯ ЖИДКОСТНАЯ FX880PU-CMH	3
FX880PU-SMH	СЕКЦИЯ ЖИДКОСТНАЯ FX880PU-SMH	3
FXL12PU	СЕКЦИЯ ЖИДКОСТНАЯ FX12 LITE	3
GA-100-D	МАНОМЕТР 0-8 бар 1/4"	3
GA-100-S	МАНОМЕТР 0-8 бар 1/4" НЕРЖ. СТАЛЬ	2
GA-110-D	МАНОМЕТР 0-10 бар 1/4"	3
GA-288	МАНОМЕТР 0-10 бар	2
GA-313	МАНОМЕТР 15 psi	3
GA-316	МАНОМЕТР 0-160 psi	3
GA-319	МАНОМЕТР (0-160 psi)	2
GA-338	МАНОМЕТР – КЛАПАН CSV	2
GA-355	МАНОМЕТР ИСПЫТАТЕЛЬНЫЙ СЖАТОГО ВОЗДУХА 0-30 psi (КВИ)	2
GA-382	МАНОМЕТР ДЛЯ ИЗМЕРЕНИЯ ДАВЛЕНИЯ ВОЗДУХА (0-145 psi)	1
GA-382-P	МАНОМЕТР ДЛЯ ИЗМЕРЕНИЯ ДАВЛЕНИЯ ВОЗДУХА (0-145 psi)	1
GA-400	КОМПЛЕКТ ТЕСТОВОЙ ГОЛОВЫ С МАНОМЕТРОМ И ТРУБКИ	2
GC-100-K10	ЧЕХОЛ ОДНОРАЗОВЫЙ	2
GC-100-K5	ЧЕХОЛ ОДНОРАЗОВЫЙ	2
GC-40	КОЛЬЦО СТОПОРНОЕ	3
GD-36	ФИКСАТОР ПРУЖИНЫ	3
GE-630	УДЛИНИТЕЛЬ КРАСКОРАСПЫЛИТЕЛЯ 95 мм, 30°, 3/8" NP	3
GE-630-B	УДЛИНИТЕЛЬ 3/8" BSP/3-3/4"/30°	3
GFC-17-K5	ШАЙБА БАЧКА GFC (5 шт.)	1
GFC-27-K	КОМПЛЕКТ ОБРАТНОГО КЛАПАНА (0,3 бар)	1
GFC-2-K5	КРЫШКА С КАПЛЕУЛОВИТЕЛЕМ (5 шт.)	1
GFC-402	КРЫШКА С КАПЛЕУЛОВИТЕЛЕМ – 0,5 л	1
GFC-404-K2	КРЫШКА ОДНОРАЗОВАЯ (2 шт.)	2
GFC-415	КОМПЛЕКТ ТРУБКИ И ФИТИНГА	1
GFC-416	КОМПЛЕКТ КРЫШКИ КЛАПАНА ДЛЯ GFC-512	1
GFC-501	ВЕРХНИЙ БАЧОК 0,5 л – АЦЕТАЛЬ	1
GFC-512-K	ВЕРХНИЙ БАЧОК С ДОПОЛНИТЕЛЬНЫМ ДАВЛЕНИЕМ НА МАТЕРИАЛ	1
GFC-515	ВЕРХНИЙ БАЧОК 0,5 л – ЧЕРНЫЙ ПОЛИЭСТЕР	1
GFG-6	КРЮК	3
GFGPRO-320-K	ИГЛА МАТЕРИАЛЬНАЯ	1
GFGPRO-C1-14	КРАСКОРАСПЫЛИТЕЛЬ С ВЕРХНИМ БАЧКОМ С ВОЗДУШНОЙ ГОЛОВОЙ, CONVENTIONAL	3
GFGPRO-C1-16	КРАСКОРАСПЫЛИТЕЛЬ С ВЕРХНИМ БАЧКОМ С ВОЗДУШНОЙ ГОЛОВОЙ, CONVENTIONAL	3
GFGPRO-C1-18	КРАСКОРАСПЫЛИТЕЛЬ С ВЕРХНИМ БАЧКОМ С ВОЗДУШНОЙ ГОЛОВОЙ, CONVENTIONAL	3
GFGPRO-C2-14	КРАСКОРАСПЫЛИТЕЛЬ С ВЕРХНИМ БАЧКОМ С ВОЗДУШНОЙ ГОЛОВОЙ, CONVENTIONAL	3
GFGPRO-C2-16	КРАСКОРАСПЫЛИТЕЛЬ С ВЕРХНИМ БАЧКОМ С ВОЗДУШНОЙ ГОЛОВОЙ, CONVENTIONAL	3
GFGPRO-C2-18	КРАСКОРАСПЫЛИТЕЛЬ С ВЕРХНИМ БАЧКОМ С ВОЗДУШНОЙ ГОЛОВОЙ, CONVENTIONAL	3
GFHV-415-40	МАНОМЕТР 0,6 бар 1/8"	3
GFQD-6	ФИТИНГ БЫСТРОРАЗЪЕМНЫЙ ОБЛЕГЧЕННЫЙ	3
GFQD-6B	ФИТИНГ БЫСТРОРАЗЪЕМНЫЙ ОБЛЕГЧЕННЫЙ, BSP	3
GFV-50-F	ПОДСТАВКА ДЛЯ КРАСКОРАСПЫЛИТЕЛЯ С ВЕРХНИМ БАЧКОМ (1 КРАСКОРАСПЫЛИТЕЛЬ)	2
GG5-1	ПОДСТАВКА ДЛЯ КРАСКОРАСПЫЛИТЕЛЕЙ С ВЕРХНИМ БАЧКОМ (3 КРАСКОРАСПЫЛИТЕЛЯ)	2

Алфавитно-цифровой указатель

Артикул	Описание	Код наличия
GL-1-K10	СМАЗКА (ПАКЕТИКИ 10 x 2 мл)	1
GM12ES	ГАЙКА ШЕСТИГРАННАЯ G1/2"	3
GMP-GL-M12X1,5	ГАЙКА M12x1,5	3
GMP-GL-M20X1,5	ГАЙКА СТОПОРНАЯ M20x1,5	3
GPI-GPI-14	КРАСКОРАСПЫЛИТЕЛЬ С ВЕРХНИМ БАЧКОМ, TRANSTECH	1
GPI-GPI-16	КРАСКОРАСПЫЛИТЕЛЬ С ВЕРХНИМ БАЧКОМ, TRANSTECH	1
GPI-GPI-18	КРАСКОРАСПЫЛИТЕЛЬ С ВЕРХНИМ БАЧКОМ, TRANSTECH	1
GTI-108	КРЮЧОК СПУСКОВОЙ	1
GTI-1-100L	ГОЛОВА ВОЗДУШНАЯ	3
GTI-1-122IND	ГОЛОВА ВОЗДУШНАЯ ДЕЛИТЕЛЬНАЯ	3
GTI-213-085-C	СОПЛО МАТЕРИАЛЬНОЕ 0,85 мм (СЕРТИФ.)	3
GTI-213-085-K	СОПЛО МАТЕРИАЛЬНОЕ	1
GTI-213-11PE-K	СОПЛО 1,1 мм (ПЭ ВКЛАДЫШ)	1
GTI-213-10-C	СОПЛО МАТЕРИАЛЬНОЕ 1,0 мм (СЕРТИФ.)	3
GTI-213-10-K	СОПЛО МАТЕРИАЛЬНОЕ	1
GTI-213-11-C	СОПЛО МАТЕРИАЛЬНОЕ 1,1 мм (СЕРТИФ.)	3
GTI-213-11-K	СОПЛО МАТЕРИАЛЬНОЕ	1
GTI-213-12-C	СОПЛО МАТЕРИАЛЬНОЕ 1,2 мм (СЕРТИФ.)	3
GTI-213-12-K	СОПЛО МАТЕРИАЛЬНОЕ	1
GTI-213-13-K	СОПЛО МАТЕРИАЛЬНОЕ	1
GTI-213-14-C	СОПЛО МАТЕРИАЛЬНОЕ 1,4 мм (СЕРТИФ.)	3
GTI-213-14-K	СОПЛО МАТЕРИАЛЬНОЕ	1
GTI-213-15-C	СОПЛО МАТЕРИАЛЬНОЕ 1,5 мм (СЕРТИФ.)	3
GTI-213-15-K	СОПЛО МАТЕРИАЛЬНОЕ 1,5 мм – КРАСКОРАСПЫЛИТЕЛЬ С ВЕРХНИМ БАЧКОМ/НИЖНИМ БАЧКОМ	1
GTI-214-16-K	СОПЛО МАТЕРИАЛЬНОЕ 1,6 мм Hi-Flow	1
GTI-214-18-K	СОПЛО МАТЕРИАЛЬНОЕ 1,8 мм Hi-Flow	1
GTI-214-20-K	СОПЛО МАТЕРИАЛЬНОЕ 2,0 мм Hi-Flow	1
GTI-214-22-K	СОПЛО МАТЕРИАЛЬНОЕ 2,2 мм Hi-Flow	1
GTI-33-K5	УПЛОТНЕНИЯ ВОЗДУХОРАСПРЕДЕЛИТЕЛЬНОГО КОЛЬЦА (5 шт.)	1
GTI-402-K	КОМПЛЕКТ ВТУЛКИ КОРПУСА	1
GTI-404-K	КЛАПАН РАСПРЕДЕЛИТЕЛЯ – КРАСКОРАСПЫЛИТЕЛЬ С ВЕРХНИМ БАЧКОМ	1
GTI-405-K	КЛАПАН РАСПРЕДЕЛИТЕЛЯ – КРАСКОРАСПЫЛИТЕЛЬ НИЖНИМ БАЧКОМ/ ПРИНУДИТЕЛЬНОЙ ПОДАЧЕЙ	1
GTI-407-105	ГОЛОВА ВОЗДУШНАЯ КОЛЬЦО	1
GTI-407-110	ГОЛОВА ВОЗДУШНАЯ КОЛЬЦО	1
GTI-407-115	ГОЛОВА ВОЗДУШНАЯ КОЛЬЦО	1
GTI-407-120	КОЛЬЦО ПРИЖИМНОЕ ВОЗДУШНОЙ ГОЛОВЫ	1
GTI-407-122	КОЛЬЦО ПРИЖИМНОЕ ВОЗДУШНОЙ ГОЛОВЫ	1
GTI-407-123	КОЛЬЦО ПРИЖИМНОЕ ВОЗДУШНОЙ ГОЛОВЫ	1
GTI-407-2000	ГОЛОВА ВОЗДУШНАЯ И КОЛЬЦО СТОПОРНОЕ #2000	3
GTI-408-K5	ШПЛИЦКА И ВИНТ СПУСКОВОГО КРЮЧКА (5 шт.)	1
GTI-409-K5	КОМПЛЕКТ ПРУЖИНЫ И СЕДЛА ПРУЖИНЫ ИГЛЫ (5 шт.)	1
GTI-413-K	ИГЛА МАТЕРИАЛЬНАЯ	1
GTI-414-K	ВИНТ РЕГУЛИРОВКИ ИГЛЫ	1
GTI-415-K	КЛАПАН РЕГУЛИРОВКИ ДАВЛЕНИЯ ВОЗДУХА	1
GTI-416-10	КОМПЛЕКТ ДЛЯ РЕМОНТА – КРАСКОРАСПЫЛИТЕЛЬ С ВЕРХНИМ БАЧКОМ/ НИЖНИМ БАЧКОМ	1
GTI-416-11	КОМПЛЕКТ ДЛЯ РЕМОНТА – КРАСКОРАСПЫЛИТЕЛЬ С ВЕРХНИМ БАЧКОМ/ НИЖНИМ БАЧКОМ	1
GTI-416-12	КОМПЛЕКТ ДЛЯ РЕМОНТА – КРАСКОРАСПЫЛИТЕЛЬ С ВЕРХНИМ БАЧКОМ/ НИЖНИМ БАЧКОМ	1
GTI-416-13	КОМПЛЕКТ ДЛЯ РЕМОНТА – КРАСКОРАСПЫЛИТЕЛЬ С ВЕРХНИМ БАЧКОМ/ НИЖНИМ БАЧКОМ	1
GTI-416-14	КОМПЛЕКТ ДЛЯ РЕМОНТА – КРАСКОРАСПЫЛИТЕЛЬ С ВЕРХНИМ БАЧКОМ/ НИЖНИМ БАЧКОМ	1
GTI-416-15	КОМПЛЕКТ ДЛЯ РЕМОНТА – КРАСКОРАСПЫЛИТЕЛЬ С ВЕРХНИМ БАЧКОМ/ НИЖНИМ БАЧКОМ	1
GTI-416-16	КОМПЛЕКТ ДЛЯ РЕМОНТА – КРАСКОРАСПЫЛИТЕЛЬ С ВЕРХНИМ БАЧКОМ/ НИЖНИМ БАЧКОМ	1
GTI-416-18	КОМПЛЕКТ ДЛЯ РЕМОНТА – КРАСКОРАСПЫЛИТЕЛЬ С ВЕРХНИМ БАЧКОМ/ НИЖНИМ БАЧКОМ	1
GTI-416-20	КОМПЛЕКТ ДЛЯ РЕМОНТА – КРАСКОРАСПЫЛИТЕЛЬ С ВЕРХНИМ БАЧКОМ/ НИЖНИМ БАЧКОМ	1
GTI-416-22	КОМПЛЕКТ ДЛЯ РЕМОНТА – КРАСКОРАСПЫЛИТЕЛЬ С ВЕРХНИМ БАЧКОМ/ НИЖНИМ БАЧКОМ	1
GTI-420-K	ИГЛА – КРАСКОРАСПЫЛИТЕЛЬ С ВЕРХНИМ БАЧКОМ/НИЖНИМ БАЧКОМ Н/ FLO	1
GTI-425-K	ВОЗДУХОРАСПРЕДЕЛИТЕЛЬНОЕ КОЛЬЦО В СБОРЕ	1
GTI-426-10	КОМПЛЕКТ ДЛЯ РЕМОНТА – КРАСКОРАСПЫЛИТЕЛЬ С ВЕРХНИМ БАЧКОМ	1
GTI-426-12	КОМПЛЕКТ ДЛЯ РЕМОНТА – КРАСКОРАСПЫЛИТЕЛЬ С ВЕРХНИМ БАЧКОМ	1
GTI-426-14	КОМПЛЕКТ ДЛЯ РЕМОНТА – КРАСКОРАСПЫЛИТЕЛЬ С ВЕРХНИМ БАЧКОМ	1
GTI-428-K5	КОМПЛЕКТ УПЛОТНЕНИЙ И ШТИФТОВ (5 шт.)	1
GTI-445-K2	КОМПЛЕКТ УПЛОТНЕНИЯ ИГЛЫ (2 шт.)	1
GTI-449-10-K	ИГЛА GTI PRESSURE	1
GTI-449-12-K	ИГЛА GTI PRESSURE	1
GTI-449-14-K	ИГЛА GTI PRESSURE	1
GTI-450-110-085	КОМПЛЕКТ ВОЗДУШНОЙ ГОЛОВЫ, СОПЛА И ИГЛЫ	1
GTI-450-110-10	КОМПЛЕКТ ВОЗДУШНОЙ ГОЛОВЫ, СОПЛА И ИГЛЫ	1
GTI-450-110-11	КОМПЛЕКТ ВОЗДУШНОЙ ГОЛОВЫ, СОПЛА И ИГЛЫ	1
GTI-450-110-12	КОМПЛЕКТ ВОЗДУШНОЙ ГОЛОВЫ, СОПЛА И ИГЛЫ	1
GTI-450-110-13	КОМПЛЕКТ ВОЗДУШНОЙ ГОЛОВЫ, СОПЛА И ИГЛЫ	1
GTI-450-110-14	КОМПЛЕКТ ВОЗДУШНОЙ ГОЛОВЫ, СОПЛА И ИГЛЫ	1
GTI-450-110-15	КОМПЛЕКТ ВОЗДУШНОЙ ГОЛОВЫ, СОПЛА И ИГЛЫ	1
GTI-450-110-16	КОМПЛЕКТ ВОЗДУШНОЙ ГОЛОВЫ, СОПЛА И ИГЛЫ	1

Артикул	Описание	Код наличия
GTI-450-110-18	КОМПЛЕКТ ВОЗДУШНОЙ ГОЛОВЫ, СОПЛА И ИГЛЫ	1
GTI-450-110-20	КОМПЛЕКТ ВОЗДУШНОЙ ГОЛОВЫ, СОПЛА И ИГЛЫ	1
GTI-450-110-22	КОМПЛЕКТ ВОЗДУШНОЙ ГОЛОВЫ, СОПЛА И ИГЛЫ	1
GTI-450-115-10	КОМПЛЕКТ ВОЗДУШНОЙ ГОЛОВЫ, СОПЛА И ИГЛЫ	1
GTI-450-115-12	КОМПЛЕКТ ВОЗДУШНОЙ ГОЛОВЫ, СОПЛА И ИГЛЫ	1
GTI-450-115-13	КОМПЛЕКТ ВОЗДУШНОЙ ГОЛОВЫ, СОПЛА И ИГЛЫ	1
GTI-450-115-14	КОМПЛЕКТ ВОЗДУШНОЙ ГОЛОВЫ, СОПЛА И ИГЛЫ	1
GTI-450-115-15	КОМПЛЕКТ ВОЗДУШНОЙ ГОЛОВЫ, СОПЛА И ИГЛЫ	1
GTI-450-122-14	КОМПЛЕКТ ВОЗДУШНОЙ ГОЛОВЫ, СОПЛА И ИГЛЫ	1
GTI-450-123-11	КОМПЛЕКТ ВОЗДУШНОЙ ГОЛОВЫ, СОПЛА И ИГЛЫ	1
GTI-450-123-12	КОМПЛЕКТ ВОЗДУШНОЙ ГОЛОВЫ, СОПЛА И ИГЛЫ	1
GTI-450-123-13	КОМПЛЕКТ ВОЗДУШНОЙ ГОЛОВЫ, СОПЛА И ИГЛЫ	1
GTI-450-123-14	КОМПЛЕКТ ВОЗДУШНОЙ ГОЛОВЫ, СОПЛА И ИГЛЫ	1
GTI-450-123-18	КОМПЛЕКТ ВОЗДУШНОЙ ГОЛОВЫ, СОПЛА И ИГЛЫ	1
GTI-450-123-20	КОМПЛЕКТ ВОЗДУШНОЙ ГОЛОВЫ, СОПЛА И ИГЛЫ	1
GTI-450-123-22	КОМПЛЕКТ ВОЗДУШНОЙ ГОЛОВЫ, СОПЛА И ИГЛЫ	1
GTI-455-18	КОМПЛЕКТ СОПЛА И ИГЛЫ HIGH FLOW	1
GTI-455-22	КОМПЛЕКТ СОПЛА И ИГЛЫ HIGH FLOW	1
GTIA-406-085	КОМПЛЕКТ ДЛЯ РЕМОНТА – НИЖНИЙ БАЧОК	1
GTIA-406-10	КОМПЛЕКТ ДЛЯ РЕМОНТА – НИЖНИЙ БАЧОК	1
GTIA-406-12	КОМПЛЕКТ ДЛЯ РЕМОНТА – НИЖНИЙ БАЧОК	1
GTIA-406-14	КОМПЛЕКТ ДЛЯ РЕМОНТА – НИЖНИЙ БАЧОК	1
GTIA-420-K	ИГЛА МАТЕРИАЛЬНАЯ – ДЛЯ СОПЛА С НИЖНИМ БАЧКОМ	1
GTIA-422-085-K	ИГЛА МАТЕРИАЛЬНАЯ – ДЛЯ КРАСКОРАСПЫЛИТЕЛЕЙ С ПРИНУДИТЕЛЬНОЙ ПОДАЧЕЙ STS	3
GTIA-422-10-K	ИГЛА МАТЕРИАЛЬНАЯ – ДЛЯ КРАСКОРАСПЫЛИТЕЛЕЙ С ПРИНУДИТЕЛЬНОЙ ПОДАЧЕЙ STS	3
GTIA-422-14-K	ИГЛА МАТЕРИАЛЬНАЯ – ДЛЯ КРАСКОРАСПЫЛИТЕЛЕЙ С ПРИНУДИТЕЛЬНОЙ ПОДАЧЕЙ STS	3
GTIA-425-K	ГОЛОВКА С ВОЗДУХОРАСПРЕДЕЛИТЕЛЬНЫМ КОЛЬЦОМ – ДЛЯ КРАСКОРАСПЫЛИТЕЛЕЙ С НИЖНИМ БАЧКОМ	3
H07V-K4GNGE	КАБЕЛЬ ОДНОЖИЛЬНЫЙ 4 мм, ЗЕЛЕНЫЙ/ЖЕЛТЫЙ	2
H-100A	КРАН ШАРОВЫЙ В СБОРЕ	3
H-1446	НИППЕЛЬ 3/8" NPS x 3/8" NPS	2
H-1580-H	ФИТИНГ	3
H-1766	ПЕРЕХОДНИК с двустор. наружн. резьбой 1/8" NPT x 1/4" UNIV.	2
H-1975-1	ШЛАНГ МАТЕРИАЛЬНЫЙ внутр. диам. 1/4" NYLINER (цена за метр)	2
H-200	КЛАПАН В СБОРЕ	3
H-2008	ПЕРЕХОДНИК с двустор. наружн. резьбой 1/2" NPT x 1/2" NPS/BSP	1
H-209	МУФТА ПЭ наружн. 9/16-20 М 1/4" NPT (М)	3
H-2338	ТРУБКА ПЭ наружн. диам. 3/8" x внутр. диам. 1/4"	3
H-2341-4-P	ШЛАНГ 4М	3
H-2397	ШЛАНГ ВОЗДУШНЫЙ EUROLINE внутр. диам. 1/4" (цена за метр)	3
H-2398	ШЛАНГ ВОЗДУШНЫЙ EUROLINE внутр. диам. 5/16" (цена за метр) СИНИЙ	3
H-3054	ШЛАНГ ВОЗДУШНЫЙ EUROLINE внутр. диам. 3/8" (цена за метр)	3
H-4105-D	ПЕРЕХОДНИК R1/4F x R3/8M	3
H-4187-D	ПЕРЕХОДНИК РЕДУЦИОННЫЙ R1/4" X 9/16	2
H-5811	ШЛАНГ БЕЗВОЗДУШНЫЙ внутр. диам. 3/16", 1 м, NPS	2
H-5812	ШЛАНГ БЕЗВОЗДУШНЫЙ внутр. диам. 3/16", 3 м, NPS	3
H-5813	ШЛАНГ БЕЗВОЗДУШНЫЙ внутр. диам. 3/16", 7,5 м, NPSM	2
H-5813-10	ШЛАНГ БЕЗВОЗДУШНЫЙ внутр. диам. 3/16", 10 м, NPSM	2
H-5813-5	ШЛАНГ БЕЗВОЗДУШНЫЙ внутр. диам. 3/16", 5 м, NPSM	3
H-5817	ШЛАНГ БЕЗВОЗДУШНЫЙ внутр. диам. 1/4" – 4,5 м, NPSM	3
H-5818	ШЛАНГ БЕЗВОЗДУШНЫЙ внутр. диам. 1/4" – 7,5 м, NPSM	2
H-5818-10	ШЛАНГ БЕЗВОЗДУШНЫЙ внутр. диам. 1/4" – 1/4" NPS, 10 м	3
H-5819	ШЛАНГ БЕЗВОЗДУШНЫЙ внутр. диам. 1/4", 1/4" NPS, 15 м	2
H-5820	ШЛАНГ БЕЗВОЗДУШНЫЙ внутр. диам. 1/4", 1 м, NPSM	3
H-5836	ШЛАНГ БЕЗВОЗДУШНЫЙ внутр. диам. 3/8" – 15 м, NPSM	3
H-5837	ШЛАНГ БЕЗВОЗДУШНЫЙ внутр. диам. 1/8", 1/4" NPS, 1 м	2
H-5837-10	ШЛАНГ БЕЗВОЗДУШНЫЙ внутр. диам. 1/8" – 1/4" NPS, 10 м	3
H-5837-15	ШЛАНГ БЕЗВОЗДУШНЫЙ внутр. диам. 1/8" – 1/4" NPS, 15 м	3
H-5837-3	ШЛАНГ БЕЗВОЗДУШНЫЙ внутр. диам. 1/8" – 1/4" NPS, 3 м	3
H-5837-30	ШЛАНГ БЕЗВОЗДУШНЫЙ внутр. диам. 1/8" – 1/4" NPS, 30 м	3
H-5837-5	ШЛАНГ БЕЗВОЗДУШНЫЙ внутр. диам. 1/8" – 1/4" NPS, 5 м	3
H-5842	ШЛАНГ БЕЗВОЗДУШНЫЙ внутр. диам. 1/8" – 1/4" NPS, 7,5 м	3
H-5850	ШЛАНГ-ПОВОДОК БЕЗВОЗДУШНЫЙ ГИБКИЙ внутр. диам. 1/4" 1,8 м	2
H-5851	ШЛАНГ-ПОВОДОК БЕЗВОЗДУШНЫЙ ГИБКИЙ внутр. диам. 3/16", 1 м	3
H-5852	ШЛАНГ БЕЗВОЗДУШНЫЙ внутр. диам. 1/4" В СБОРЕ 15 м	2
H-5853	ШЛАНГ БЕЗВОЗДУШНЫЙ В СБОРЕ внутр. диам. 3/8", 15 м	3
H-6065	ШЛАНГ ВОЗДУШНЫЙ внутр. диам. 5/16", 10 м, 1/4"	3
H-6085-QD	ШЛАНГ ВОЗДУШНЫЙ внутр. диам. 5/16", 10 м, БЫСТРОРАЗЪЕМНЫЕ ФИТИНГИ С НАРУЖНОЙ И ВНУТРЕННЕЙ РЕЗЬБОЙ	3
H-6085-QD-15	ШЛАНГ ВОЗДУШНЫЙ внутр. диам. 5/16" 15 м, БЫСТРОРАЗЪЕМНЫЕ ФИТИНГИ С НАРУЖНОЙ И ВНУТРЕННЕЙ РЕЗЬБОЙ	3
H-6086	ШЛАНГ ВОЗДУШНЫЙ С ФИТИНГАМИ, 10 м	3
H-6086-5	ШЛАНГ ВОЗДУШНЫЙ С ФИТИНГАМИ, 5 м	3
H-63513-1	ШЛАНГ МАТЕРИАЛЬНЫЙ внутр. диам. 6 мм (длинакратно 40 м)*	3
H-7058	ШЛАНГ МАТЕРИАЛЬНЫЙ ВЫСОКОГО ДАВЛЕНИЯ	2
H-7501	ШЛАНГ ВОЗДУШНЫЙ РЕЗИНОВЫЙ внутр. диам. 5/16"	3

Артикул	Описание	Код наличия
H-7501-150M	ШЛАНГ ВОЗДУШНЫЙ РЕЗИНОВЫЙ 5/16"D 150 м	3
H-7501HA-1.2	ШЛАНГ ВОЗДУШНЫЙ В СБОРЕ внутр. диам. 5/16" – 1,2 м	3
H-7501HA-10	ШЛАНГ ВОЗДУШНЫЙ В СБОРЕ внутр. диам. 5/16" – 10 м	3
H-7501HA-15	ШЛАНГ ВОЗДУШНЫЙ В СБОРЕ внутр. диам. 5/16" – 15 м	3
H-7501HA-5	ШЛАНГ ВОЗДУШНЫЙ В СБОРЕ внутр. диам. 5/16" – 5 м	2
H-7501HA-7.5	ШЛАНГ ВОЗДУШНЫЙ В СБОРЕ внутр. диам. 5/16" – 7,5 м	2
H-7502	ШЛАНГ ВОЗДУШНЫЙ РЕЗИНОВЫЙ внутр. диам. 3/8"	2
H-7502-150M	ШЛАНГ ВОЗДУШНЫЙ РЕЗИНОВЫЙ 3/8"D 150 м	3
H-7502HA-10	ШЛАНГ ВОЗДУШНЫЙ В СБОРЕ внутр. диам. 3/8" – 10 м	3
H-7502HA-15	ШЛАНГ ВОЗДУШНЫЙ В СБОРЕ внутр. диам. 3/8" – 15 м	3
H-7502HA-20	ШЛАНГ ВОЗДУШНЫЙ В СБОРЕ внутр. диам. 3/8" – 20 м	3
H-7502HA-7.5	ШЛАНГ ВОЗДУШНЫЙ В СБОРЕ внутр. диам. 3/8" – 7,5 м	3
H-7503	ШЛАНГ МАТЕРИАЛЬНЫЙ внутр. диам. 1/4"	3
H-7503-150M	ШЛАНГ МАТЕРИАЛЬНЫЙ внутр. диам. 1/4", КАТУШКА 150 м	3
H-7503HA-1.45	ШЛАНГ МАТЕРИАЛЬНЫЙ В СБОРЕ внутр. диам. 1/4" – 1,45 м	3
H-7503HA-10	ШЛАНГ МАТЕРИАЛЬНЫЙ В СБОРЕ внутр. диам. 1/4" – 10 м	3
H-7503HA-15	ШЛАНГ МАТЕРИАЛЬНЫЙ В СБОРЕ внутр. диам. 1/4" – 15 м	3
H-7503HA-5	ШЛАНГ МАТЕРИАЛЬНЫЙ В СБОРЕ внутр. диам. 1/4" – 5 м	3
H-7503HA-7.5	ШЛАНГ МАТЕРИАЛЬНЫЙ В СБОРЕ внутр. диам. 1/4" – 7,5 м	3
H-7504	ШЛАНГ МАТЕРИАЛЬНЫЙ внутр. диам. 3/8"	3
H-7504-150M	ШЛАНГ МАТЕРИАЛЬНЫЙ внутр. диам. 3/8", КАТУШКА 150 м	3
H-7504HA-10	ШЛАНГ МАТЕРИАЛЬНЫЙ В СБОРЕ внутр. диам. 3/8" – 10 м	3
H-7504HA-15	ШЛАНГ МАТЕРИАЛЬНЫЙ В СБОРЕ внутр. диам. 3/8" – 15 м	3
H-7504HA-20	ШЛАНГ МАТЕРИАЛЬНЫЙ В СБОРЕ внутр. диам. 3/8" – 20 м	3
H-7504HA-5	ШЛАНГ МАТЕРИАЛЬНЫЙ В СБОРЕ внутр. диам. 3/8" – 5 м	3
H-7506-75	ШЛАНГ ВЫСОКОГО ДАВЛЕНИЯ внутр. диам. 1/4", 1/4" NPS – 7,5 м	2
H-7507-150	ШЛАНГ СДВОЕННЫЙ 15 м	2
H-7507-150-SF	ШЛАНГ SUPERFLEX TWIN HOSE 15 м	2
H-7507-75	ШЛАНГ СДВОЕННЫЙ 7,5 м	1
H-7507-75-SF	ШЛАНГ SUPERFLEX TWIN HOSE 7,5 м	1
H-76-06-240-10	ШЛАНГ С ПОДОГРЕВОМ mdsbw 1/4" BSP 10 м	3
H-76-08-475-15	ШЛАНГ С ПОДОГРЕВОМ shdsbw 3/8" BSP 15 м	3
H-76-CTR	ТЕМП. КОНТРОЛЛЕР ELTC-14	3
H-77	НИПЕЛЬ ДВОЙНОЙ 3/8" NPS X 5/8-18	3
H-93513-1	ШЛАНГ МАТЕРИАЛЬНЫЙ внутр. диам. 9 мм	2
HA-57011	ШЛАНГ ВОЗДУШНЫЙ В СБОРЕ 1/4"	2
HA-F-15	КОМПЛЕКТ ФИЛЬТРУЮЩИХ ЭЛЕМЕНТОВ	3
HA-F-18	СЛИВ АВТОМАТИЧЕСКИЙ	3
HA-F-28	ФИЛЬТР/КОЛЬЦО УПЛОТНИТЕЛЬНОЕ HA-F-505	3
HA-F-38	ФИЛЬТРУЮЩИЙ ЭЛЕМЕНТ/КОЛЬЦО УПЛОТНИТЕЛЬНОЕ HA-F-508	3
HA-F-404	ИНДИКАТОР ЗАМЕНЫ ФИЛЬТРА	3
HA-F-503	ФИЛЬТР ВОЗДУШНОЙ ЛИНИИ 150	3
HA-F-507	ФИЛЬТР ВОЗДУШНЫЙ ОДНОРАЗОВЫЙ	2
HA-F-508	ФИЛЬТР НАПРАВЛЯЮЩЕГО ВОЗДУХА	3
HA-F-6	ФИЛЬТР/КОЛЬЦО УПЛОТНИТЕЛЬНОЕ	3
HA-F-7	СТАКАН ПЛАСТИКОВЫЙ	3
HAR-507	РЕГУЛЯТОР ДАВЛЕНИЯ ВОЗДУХА 60 фт ³ /мин	2
HAR-511	РЕГУЛЯТОР ДАВЛЕНИЯ ВОЗДУХА 60 фт ³ /мин	2
HAV-500	КЛАПАН РЕГУЛИРОВКИ ДАВЛЕНИЯ ВОЗДУХА	3
HAV-501	КЛАПАН РЕГУЛИРОВКИ ДАВЛЕНИЯ ВОЗДУХА И МАНОМЕТР NPSM	3
HAV-501-B	КЛАПАН С МАНОМЕТРОМ	1
HAV-511	КЛАПАН РЕГУЛИРОВКИ ДАВЛЕНИЯ ВОЗДУХА	3
HVV-6-4T-316	КРАН ШАРОВЫЙ 3/8" NPS (M) x 1/4" NPT (M)	3
HC-1000	ГАЙКА 3/8"-18" NPSM	3
HC-1025-K10	КОЛЬЦО КОМПРЕССИОННОЕ (10 шт.)	3
HC-1099	КОЛЬЦО	3
HC-1166	ФИТИНГ БЫСТРОРАЗЪЕМНЫЙ (ВОЗД.)	3
HC-12	КОЛЬЦО КОМПРЕССИОННОЕ (ШЛАНГ наружн. диам. 5/8")	2
HC-12-K10	КОЛЬЦО КОМПРЕССИОННОЕ (10 шт.)	2
HC-199-K10	КОЛЬЦО КОМПРЕССИОННОЕ (10 шт.)	2
HC-20-K10	КОЛЬЦО КОМПРЕССИОННОЕ (10 шт.)	2
HC-23-K10	КОЛЬЦО КОМПРЕССИОННОЕ (10 шт.)	3
HC-299	КОЛЬЦО КОМПРЕССИОННОЕ (НЕЙЛОН)	3
HC-350-S	ПРУЖИНА КЛАПАНА	3
HC-370-1	ЗАМОК КОРПУСА	3
HC-370-D	КРЫШКА БАЙОНЕТНАЯ	3
HC-370-D-S	КРЫШКА БАЙОНЕТНАЯ STS	3
HC-4419	ФИТИНГ БЫСТРОРАЗЪЕМНЫЙ (ВОЗД.) 1/4" NPSM (F)	3
HC-4481-D	ФИТИНГ БЫСТРОРАЗЪЕМНЫЙ МАТЕРИАЛЬНЫЙ, 9/16"	3
HC-4527	ФИТИНГ ШЛАНГОВЫЙ внутр. резьба 9/16, 8X15	2
HC-4580-D	ФИТИНГ БЫСТРОРАЗЪЕМНЫЙ внутр. резьба 9 мм STS	3
HC-4615	ФИТИНГ ШЛАНГОВЫЙ – 1/4"	2
HC-4691	ФИТИНГ БЫСТРОРАЗЪЕМНЫЙ МАТЕРИАЛЬНЫЙ STS	3
HC-4719	ФИТИНГ БЫСТРОРАЗЪЕМНЫЙ (ВОЗД.) 1/4" NPT (M)	3

Артикул	Описание	Код наличия
HC-4720	ФИТИНГ БЫСТРОРАЗЪЕМНЫЙ (ВОЗД.) 1/4" (F)	3
HC-4801	ФИТИНГ БЫСТРОРАЗЪЕМНЫЙ внутр. резьба 9/16 M"	3
HC-4801-S	ФИТИНГ БЫСТРОРАЗЪЕМНЫЙ 3/8" NPS STS	2
HC-4801-S-14B	ФИТИНГ БЫСТРОРАЗЪЕМНЫЙ 1/4" BSP	3
HC-4801-S-B38	ФИТИНГ БЫСТРОРАЗЪЕМНЫЙ 3/8" BSP	2
HC-614-D	ФИТИНГ ШЛАНГОВЫЙ внутр. диам. 9 мм, внутр. резьба 9/16"	3
HC-6502H-B	ФИТИНГ ШЛАНГОВЫЙ НЕРЖ. СТАЛЬ R3/8" BSP	3
HC-6502H-B-5	ФИТИНГ ШЛАНГОВЫЙ 3/8"	3
HC-6502H-N	ФИТИНГ ШЛАНГОВЫЙ НЕРЖ. СТАЛЬ 3/8" NPS	3
HC-6508H-B	ФИТИНГ ШЛАНГОВЫЙ НЕРЖ. СТАЛЬ 3/8" BSP (F) - 3/8" FLUIDALL	3
HC-806-D	УПЛОТНЕНИЕ КЛАПАНА	3
HC-84529-S	ШАР 7/16"	3
HC-8500	ФИТИНГ	2
HC-935-D	ФИТИНГ БЫСТРОРАЗЪЕМНЫЙ ДЛЯ ВНУТР. ДИАМ. 9 мм	3
HC-R-4531	ФИТИНГ БЫСТРОРАЗЪЕМНЫЙ (ВОЗД.) 1/4" BSP (M)	2
HCU-6	ФИТИНГ Y-ОБРАЗНЫЙ 3/8" NPS (F) x 3/8" NPS (M)	3
HCU-6B	ФИТИНГ ЦИРКУЛЯЦИОННЫЙ	3
HD-39-K2	КОМПЛЕКТ ПРОКЛАДОК ПТФЭ (2 шт.)	3
HD-408	ВТУЛКА ОЧИСТИТЕЛЯ ШЛАНГА HD В СБОРЕ	3
HD-409	КЛАПАН ИГЛЫ В СБОРЕ	3
HD-430	ПОДУЗЕЛ HD	3
HD-503	ОЧИСТИТЕЛЬ ШЛАНГА HD (2 шт.)	3
HD-QCH	ГОЛОВА QUICK CLEANER	3
HD-QCH-DX	ГОЛОВА QUICK CLEANER И НАСОС DX70 РЕГУЛИРУЕМЫЙ, МОНТАЖ НА ТРЕНОГЕ	3
HGB-13	ПРУЖИНА	3
HGB-13-H	ПРУЖИНА	2
HGB-14	ТРУБКА НАСОСНАЯ	2
HGB-15	ТРУБКА НАСОСНАЯ (ЗАМЕНЯЕТСЯ НА HGB-14)	3
HGB-16	МЕМБРАНА	2
HGB-16-K10	КОМПЛЕКТ МЕМБРАНЫ	2
HGB-18-1-DG	ШАЙБА ДЛЯ HGB 515	2
HGB-28	КРЫШКА	2
HGB-403-H	ШТИФТ	2
HGB-404-1	КЛЮЧ ДЛЯ РЕГУЛИРОВКИ РЕГУЛЯТОРА	2
HGB-406-4-K	РЕМКОМПЛЕКТ КЛАПАНА	2
HGB-408-H	ВИНТ РЕГУЛИРОВОЧНЫЙ	2
HGB-42	ПРУЖИНА 1,2 бар	3
HGB-422	МЕМБРАНА В СБОРЕ	2
HGB-424	МЕМБРАНА В СБОРЕ	3
HGB-426	КОМПЛЕКТ СЕДЛА КЛАПАНА F1/4	3
HGB-426-CO	КОМПЛЕКТ ФИТИНГА ВПУСКНОГО МАТЕРИАЛЬНОГО	2
HGB-426-R38	КОМПЛЕКТ СЕДЛА КЛАПАНА F3/8 GAZ	2
HGB-43	ПРУЖИНА 9 бар	2
HGB-49	ФИТИНГ ВЫПУСКНОЙ МАТЕРИАЛЬНЫЙ ВСТАВНОЙ	3
HGB-502-1	РЕГУЛЯТОР ДАВЛЕНИЯ ЛКМ НЕРЖ. СТАЛЬ	2
HGB-508-1	РЕГУЛЯТОР ДАВЛЕНИЯ ЛКМ	3
HGB-509-5-R38	РЕГУЛЯТОР ДАВЛЕНИЯ ЛКМ	2
HGB-510-R1	РЕГУЛЯТОР ДАВЛЕНИЯ ЛКМ, ДИСТАНЦИОННОЕ УПРАВЛЕНИЕ, 1:1	2
HGB-510-R1-CO	РЕГУЛЯТОР ДАВЛЕНИЯ ЛКМ CDE PNEUM 1/1 V-RMF	2
HGB-510-R2	РЕГУЛЯТОР ДАВЛЕНИЯ ЛКМ, ДИСТАНЦИОННОЕ УПРАВЛЕНИЕ, 2:1	2
HGB-510-R2-CO	РЕГУЛЯТОР ДАВЛЕНИЯ ЛКМ, ДИСТАНЦИОННОЕ УПРАВЛЕНИЕ, 2:1	2
HGB-510-R4	РЕГУЛЯТОР ДАВЛЕНИЯ ЛКМ, ДИСТАНЦИОННОЕ УПРАВЛЕНИЕ, 4:1	2
HGB-510-R4-CO	РЕГУЛЯТОР ДАВЛЕНИЯ ЛКМ, ДИСТАНЦИОННОЕ УПРАВЛЕНИЕ, 4:1	2
HGB-510-ST	РЕГУЛЯТОР ДАВЛЕНИЯ ЛКМ ВОЗДУШНЫЙ – STURM	3
HGB-515	РЕГУЛЯТОР СБОРЕ	3
HGB-515-DG-N	РЕГУЛЯТОР	3
HGB-54	КРЫШКА R1 R2 R4	3
HGB-55-K	МЕМБРАНА	3
HGB-56	ПОРШЕНЬ R2	2
HGB-57-1	КОРПУС ПРОМЕЖУТОЧНЫЙ	3
HGB-59	ФИТИНГ ВПУСКНОЙ МАТЕРИАЛЬНЫЙ	3
HGB-60	ПЕРЕХОДНИК F1/4G	3
HGB-609-1.2-R38	РЕГУЛЯТОР ДАВЛЕНИЯ ЛКМ С МАНОМЕТРОМ 1,2 бар	2
HGB-609-5-R38	РЕГУЛЯТОР ДАВЛЕНИЯ ЛКМ С МАНОМЕТРОМ 5 бар	2
HGB-609-9-R38	РЕГУЛЯТОР ДАВЛЕНИЯ ЛКМ С МАНОМЕТРОМ 9 бар	2
HGB-61	ФИТИНГ ВЫПУСКНОЙ МАТЕРИАЛЬНЫЙ F1/4G	2
HGB-62	ПРОКЛАДКА ПТФЭ	2
HGB-63	ПОРШЕНЬ R4	2
HGB-64	ШАЙБА ПРОМЕЖУТОЧНАЯ R4	2
HGB-67	ПОРШЕНЬ R1	2
HGB-68	ПЛАСТИНА РЕДУКЦИОННАЯ 1/2/4	2
HGB-7	ГАЙКА РЕГУЛИРОВОЧНАЯ	2
HGB-75	ПРУЖИНА СЖАТИЯ 30 мм OD 41FREE L 05WIRE 117N/mm 302S26	2
HGB-77	ГАЙКА РЕГУЛИРОВОЧНАЯ	2

Алфавитно-цифровой указатель

Артикул	Описание	Код наличия
HGB-80	ПЕРЕХОДНИК 3/8"	3
HGB-81	ФИТИНГ наружн. резьба 3/8" NPS BSP	3
HGB-82	ФИТИНГ ВЫПУСКНОЙ МАТЕРИАЛЬНЫЙ M1/4G STS	3
HGBR-422	МЕМБРАНА МАТЕРИАЛЬНАЯ В СБОРЕ	2
HGBR-426	КОМПЛЕКТ СЕДЛА КЛАПАНА F1/4" GAZ	2
HGBR-510-ST	РЕГУЛЯТОР ДАВЛЕНИЯ ЛКМ ВОЗДУШНЫЙ – STURM	3
HGBR-609	РЕГУЛЯТОР ОБРАТНОГО ДАВЛЕНИЯ	2
HGS-1	ХВОСТОВИК 1/8" NPT	3
HGS-12-K5	ПРОКЛАДКА (5 шт.)	3
HGS-20-1	МЕМБРАНА	2
HGS-21	ПЕРЕХОДНИК 3/8" NPSM x 1/8" NPT	3
HGS-22	ПЕРЕХОДНИК 1/4" NPSM x 1/8" NPT	3
HGS-26	ЗАГЛУШКА	3
HGS-27	ЗАГЛУШКА (БЕЗ ЦИРКУЛЯЦИИ)	3
HGS-28	СЕДЛО РЕГУЛИРОВОЧНОЕ	3
HGS-30	ПРУЖИНА РУЧНОЙ РЕГУЛИРОВКИ	3
HGS-4	КРЫШКА КЛАПАНА ВОЗДУШНОГО ВОЗДУШНОГО	3
HGS-401-1	ПЕРЕХОДНИК БАЙОНЕТНЫЙ В СБОРЕ	3
HGS-43-K5	СЕДЛО КЛАПАНА (5 шт.)	2
HGS-44	ШТОК КЛАПАНА	2
HGS-5	КРЫШКА С РУЧНОЙ РЕГУЛИРОВКОЙ	3
HGS-5112	РЕГУЛЯТОР ДАВЛЕНИЯ ЛКМ	2
HGS-5112-FO	РЕГУЛЯТОР ДАВЛЕНИЯ ЛКМ (НЕРЖ. СТАЛЬ)	3
HGS-5113	РЕГУЛЯТОР ДАВЛЕНИЯ ЛКМ	3
HGS-5132	РЕГУЛЯТОР ДАВЛЕНИЯ ЛКМ НЕРЖ. СТАЛЬ	2
HGS-5133	РЕГУЛЯТОР ДАВЛЕНИЯ ЛКМ	3
HGS-5211	РЕГУЛЯТОР ДАВЛЕНИЯ ЛКМ	3
HGS-5212	РЕГУЛЯТОР ДАВЛЕНИЯ ЛКМ	3
HGS-5221	РЕГУЛЯТОР ДАВЛЕНИЯ ЛКМ	3
HGS-5222	РЕГУЛЯТОР ДАВЛЕНИЯ ЛКМ	2
HGS-5232	РЕГУЛЯТОР ДАВЛЕНИЯ ЛКМ	3
HGS-5239	РЕГУЛЯТОР ДАВЛЕНИЯ ЛКМ	3
HGS-7	КОРПУС РЕГУЛЯТОРА	3
HP-2800-W	ШЛАНГ ВЫСОКОГО ДАВЛЕНИЯ ДЛЯ E-STATI	2
HRU-6	ОГРАНИЧИТЕЛЬ STS 3/8" NPS (F) x 3/8" NPS (M)	3
HRU-6B	ОГРАНИЧИТЕЛЬ U 3/8"	3
HTC-326-400	ЗАЖИМ ШЛАНГОВЫЙ ДЛЯ .326"OD-.400"OD	3
HUS-506	СОПЛО	2
HV-1000-1-REP	РЕМКМПЛЕКТ HV-1000-1	3
HV-1000-REP	РЕМКМПЛЕКТ ВЫСОКОВОЛЬТНЫЙ	3
IB-0057-5	БЛОК ЧАШКИ ДЛЯ ICE BELL	3
IB-0057-7	БЛОК НАПРАВЛЯЮЩЕГО ВОЗДУХА	3
IB-3000-7	БЛОК НАПРАВЛЯЮЩЕГО ВОЗДУХА	3
IB-3000-70	ВИНТ СИСТЕМЫ НАПРАВЛЯЮЩЕГО ВОЗДУХА	3
IB-3000-71	КОЛЬЦО СИСТЕМЫ НАПРАВЛЯЮЩЕГО ВОЗДУХА	3
IB-3057-100	КОМПЛЕКТ УПЛОТНЕНИЯ	3
IB-3057-11	НИПЕЛЬ	3
IB-3057-12	КОЛЬЦО УПЛОТНИТЕЛЬНОЕ VITON EXTREME 6.07 x 1.78	3
IB-3057-13	ШЛАНГОВЫЙ НАКОНЕЧНИК	3
IB-3057-2	КОЛЬЦО ПЕРЕХОДНОЕ	3
IB-3057-6	ПЕРЕДНЯЯ ЧАСТЬ	3
IB-3057-60	ПЕРЕДНЯЯ ЧАСТЬ ICE BELL	3
IB-3057-72	КОЛЬЦО УПЛОТНИТЕЛЬНОЕ	3
IB-3057-90	ГАЙКА НАПР.	3
IB-30-СК	КОМПЛЕКТ ДЛЯ ПЕРЕБОРУДОВАНИЯ ICE BELL 30 мм	3
IB-57-СК	КОМПЛЕКТ ДЛЯ ПЕРЕБОРУДОВАНИЯ ICE BELL 57 мм	3
IB-CCV-4005-02	КЛАПАН ICEBELL В СБОРЕ	3
IQSF386	ФИТИНГ ПРЯМОЙ	3
IQSL120H	ФИТИНГ УГЛОВОЙ ВСТАВНОЙ 12 мм НИПЕЛЬ ВСТАВНОЙ	3
JACT-420	СОПЛО РЕГУЛИРУЕМОЕ TITAN	3
JACT-428	СОПЛО РЕГУЛИРУЕМОЕ TITAN .011"-0.026"	3
JACT-441	СОПЛО РЕГУЛИРУЕМОЕ TITAN	3
JACT-449	СОПЛО БЕЗВОЗДУШНОЕ TITAN 0,53-1,36	3
JGA-156-K5	ЗАЩЕЛКА ФИКСИРУЮЩАЯ (5 шт.)	1
JGA-158	ПЕРЕХОДНИК ВПУСКНОЙ ВОЗДУШНЫЙ 1/4"	1
JGA-159-K	ФИТИНГ ВПУСКНОЙ МАТЕРИАЛЬНЫЙ И УПЛОТНЕНИЕ (УНИВЕРС.)	1
JGA-17	ВТУЛКА КОРПУСА	1
JGA-402-C-RCKM	ИГЛА STS 2.8 QUALITE L	3
JGA-402-DEX-RCKM	ИГЛА STS 1.8 GRADE L	2
JGA-402-FF-RCKM	ИГЛА STS 1.4 GRADE L	3
JGA-402-NAC-K	ИГЛА МАТЕРИАЛЬНАЯ – ЗАКАЛЕННАЯ	1
JGA-402-NADEEE-K	ИГЛА МАТЕРИАЛЬНАЯ – ЗАКАЛЕННАЯ	1
JGA-402-NADEX-K	ИГЛА МАТЕРИАЛЬНАЯ – ЗАКАЛЕННАЯ	1
JGA-402-NAFF-K	ИГЛА МАТЕРИАЛЬНАЯ – ЗАКАЛЕННАЯ	1

Артикул	Описание	Код наличия
JGA-4035-K5	УПЛОТНЕНИЕ (5 шт.)	2
JGA-4042	КОМПЛЕКТ ФИТИНГА МАТЕРИАЛЬНОГО ВПУСКНОГО И ГАЙКИ	3
JGA-4045-FF	КОМПЛЕКТ СОПЛА И ИГЛЫ ПРИТЕРТЫЙ	3
JGA-4046-DFX	ИГЛА МАТЕРИАЛЬНАЯ И СОПЛО	3
JGA-409-AC	ИГЛА МАТЕРИАЛЬНАЯ (ТВЕРДОСПЛАВНАЯ)	2
JGA-409-D	ИГЛА МАТЕРИАЛЬНАЯ (ТВЕРДОСПЛАВНАЯ)	2
JGA-409-DEEE	ИГЛА МАТЕРИАЛЬНАЯ (ТВЕРДОСПЛАВНАЯ)	2
JGA-409-FF	ИГЛА МАТЕРИАЛЬНАЯ (ТВЕРДОСПЛАВНАЯ)	3
JGA-421-C-K	ИГЛА МАТЕРИАЛЬНАЯ – HIGH GRADE, STS	1
JGA-421-DEX-K	КОМПЛЕКТ ИГЛЫ – HIGH GRADE, STS	1
JGA-421-E-K	ИГЛА МАТЕРИАЛЬНАЯ – HIGH GRADE, STS	1
JGA-421-FF-K	ИГЛА МАТЕРИАЛЬНАЯ – HIGH GRADE, STS	1
JGA-421-FW-K	КОМПЛЕКТ МАТЕРИАЛЬНОЙ ИГЛЫ	1
JGA-421-FXD-K	ИГЛА МАТЕРИАЛЬНАЯ (ВЕРСИЯ ДЛЯ ГЕРМАНИИ)	2
JGA-421-FX-K	КОМПЛЕКТ ИГЛЫ МАТЕРИАЛЬНОЙ – HIGH GRADE, STS	1
JGA-421-FZ-K	ИГЛА МАТЕРИАЛЬНАЯ	1
JGA-421-G-K	ИГЛА МАТЕРИАЛЬНАЯ – HIGH GRADE, STS	1
JGA-441-B-S	ТРУБКА МАТЕРИАЛЬНАЯ – ROHR VA, R3/8	3
JGA-441-B-S-K	ТРУБКА МАТЕРИАЛЬНАЯ	3
JGA-497-1	КЛАПАН ВОЗДУШНЫЙ РОЖКА СИГНАЛЬНОГО (MSV-2K)	3
JGA-51-K5	ГАЙКА СТОПОРНАЯ (5 шт.)	1
JGA-558AC-62HD	КРАСКОРАСПЫЛИТЕЛЬ И ГОЛОВА ВОЗДУШНАЯ	2
JGA-558ACC-62HD	КРАСКОРАСПЫЛИТЕЛЬ И ГОЛОВА ВОЗДУШНАЯ	2
JGA-558ACN-62HD	КРАСКОРАСПЫЛИТЕЛЬ И ГОЛОВА ВОЗДУШНАЯ	2
JGA-558D-64HD	КРАСКОРАСПЫЛИТЕЛЬ И ГОЛОВА ВОЗДУШНАЯ	2
JGA-558DC-64HD	КРАСКОРАСПЫЛИТЕЛЬ И ГОЛОВА ВОЗДУШНАЯ	2
JGA-558DN-64HD	КРАСКОРАСПЫЛИТЕЛЬ И ГОЛОВА ВОЗДУШНАЯ	2
JGA-558E-67HD	КРАСКОРАСПЫЛИТЕЛЬ И ГОЛОВА ВОЗДУШНАЯ	2
JGA-558EEC-67HD	КРАСКОРАСПЫЛИТЕЛЬ И ГОЛОВА ВОЗДУШНАЯ	2
JGA-558EEN-67HD	КРАСКОРАСПЫЛИТЕЛЬ И ГОЛОВА ВОЗДУШНАЯ	2
JGA-558EX-777	КРАСКОРАСПЫЛИТЕЛЬ И ГОЛОВА ВОЗДУШНАЯ	3
JGA-558FF-797	КРАСКОРАСПЫЛИТЕЛЬ И ГОЛОВА ВОЗДУШНАЯ	3
JGA-558FX-777	КРАСКОРАСПЫЛИТЕЛЬ И ГОЛОВА ВОЗДУШНАЯ	3
JGA-559AC-62HD	КРАСКОРАСПЫЛИТЕЛЬ И ГОЛОВА ВОЗДУШНАЯ	2
JGA-559ACC-62HD	КРАСКОРАСПЫЛИТЕЛЬ И ГОЛОВА ВОЗДУШНАЯ	2
JGA-559ACN-62HD	КРАСКОРАСПЫЛИТЕЛЬ И ГОЛОВА ВОЗДУШНАЯ	2
JGA-559D-64HD	КРАСКОРАСПЫЛИТЕЛЬ И ГОЛОВА ВОЗДУШНАЯ	2
JGA-559DC-64HD	КРАСКОРАСПЫЛИТЕЛЬ И ГОЛОВА ВОЗДУШНАЯ	2
JGA-559DC-69HD	КРАСКОРАСПЫЛИТЕЛЬ И ГОЛОВА ВОЗДУШНАЯ	2
JGA-559DN-62HD	КРАСКОРАСПЫЛИТЕЛЬ И ГОЛОВА ВОЗДУШНАЯ	2
JGA-559DN-64HD	КРАСКОРАСПЫЛИТЕЛЬ И ГОЛОВА ВОЗДУШНАЯ	2
JGA-559DN-69HD	КРАСКОРАСПЫЛИТЕЛЬ И ГОЛОВА ВОЗДУШНАЯ	2
JGA-559E-62HD	КРАСКОРАСПЫЛИТЕЛЬ И ГОЛОВА ВОЗДУШНАЯ	2
JGA-559E-67HD	КРАСКОРАСПЫЛИТЕЛЬ И ГОЛОВА ВОЗДУШНАЯ	2
JGAPPRO-2K-C3-14	КРАСКОРАСПЫЛИТЕЛЬ 2K	3
JGAPPRO-C1-085	КРАСКОРАСПЫЛИТЕЛЬ С ПРИНУДИТЕЛЬНОЙ ПОДАЧЕЙ	3
JGAPPRO-C1-10	КРАСКОРАСПЫЛИТЕЛЬ С ПРИНУДИТЕЛЬНОЙ ПОДАЧЕЙ	3
JGAPPRO-C1-12	КРАСКОРАСПЫЛИТЕЛЬ С ПРИНУДИТЕЛЬНОЙ ПОДАЧЕЙ	3
JGAPPRO-C1-14	КРАСКОРАСПЫЛИТЕЛЬ С ПРИНУДИТЕЛЬНОЙ ПОДАЧЕЙ	3
JGAPPRO-C1-16	КРАСКОРАСПЫЛИТЕЛЬ С ПРИНУДИТЕЛЬНОЙ ПОДАЧЕЙ	3
JGAPPRO-C1-18	КРАСКОРАСПЫЛИТЕЛЬ С ПРИНУДИТЕЛЬНОЙ ПОДАЧЕЙ	3
JGAPPRO-C2-085	КРАСКОРАСПЫЛИТЕЛЬ С ПРИНУДИТЕЛЬНОЙ ПОДАЧЕЙ	3
JGAPPRO-C2-10	КРАСКОРАСПЫЛИТЕЛЬ С ПРИНУДИТЕЛЬНОЙ ПОДАЧЕЙ	3
JGAPPRO-C2-12	КРАСКОРАСПЫЛИТЕЛЬ С ПРИНУДИТЕЛЬНОЙ ПОДАЧЕЙ	3
JGAPPRO-C2-14	КРАСКОРАСПЫЛИТЕЛЬ С ПРИНУДИТЕЛЬНОЙ ПОДАЧЕЙ	3
JGAPPRO-C2-16	КРАСКОРАСПЫЛИТЕЛЬ С ПРИНУДИТЕЛЬНОЙ ПОДАЧЕЙ	3
JGAPPRO-C2-18	КРАСКОРАСПЫЛИТЕЛЬ С ПРИНУДИТЕЛЬНОЙ ПОДАЧЕЙ	3
JGAPPRO-C3-085	КРАСКОРАСПЫЛИТЕЛЬ С ПРИНУДИТЕЛЬНОЙ ПОДАЧЕЙ	3
JGAPPRO-C3-10	КРАСКОРАСПЫЛИТЕЛЬ С ПРИНУДИТЕЛЬНОЙ ПОДАЧЕЙ	3
JGAPPRO-C3-12	КРАСКОРАСПЫЛИТЕЛЬ С ПРИНУДИТЕЛЬНОЙ ПОДАЧЕЙ	3
JGAPPRO-C3-14	КРАСКОРАСПЫЛИТЕЛЬ С ПРИНУДИТЕЛЬНОЙ ПОДАЧЕЙ	3
JGAPPRO-C3-16	КРАСКОРАСПЫЛИТЕЛЬ С ПРИНУДИТЕЛЬНОЙ ПОДАЧЕЙ	3
JGAPPRO-C3-18	КРАСКОРАСПЫЛИТЕЛЬ С ПРИНУДИТЕЛЬНОЙ ПОДАЧЕЙ	3
JGAPRO-330-K	ИГЛА МАТЕРИАЛЬНАЯ (JGAPRO P/S 16->)	1
JGASPRO-C1-14	КОМПЛЕКТ КРАСКОРАСПЫЛИТЕЛЯ С НИЖНИМ БАЧКОМ И БАЧКА	3
JGASPRO-C1-16	КОМПЛЕКТ КРАСКОРАСПЫЛИТЕЛЯ С НИЖНИМ БАЧКОМ И БАЧКА	3
JGASPRO-C1-18	КОМПЛЕКТ КРАСКОРАСПЫЛИТЕЛЯ С НИЖНИМ БАЧКОМ И БАЧКА	3
JGASPRO-C2-14	КОМПЛЕКТ КРАСКОРАСПЫЛИТЕЛЯ С НИЖНИМ БАЧКОМ И БАЧКА	3
JGASPRO-C2-16	КОМПЛЕКТ КРАСКОРАСПЫЛИТЕЛЯ С НИЖНИМ БАЧКОМ И БАЧКА	3
JGASPRO-C2-18	КОМПЛЕКТ КРАСКОРАСПЫЛИТЕЛЯ С НИЖНИМ БАЧКОМ И БАЧКА	3
JGD-14-K5	УПЛОТНЕНИЕ (5 шт.)	2

Артикул	Описание	Код наличия
JGD-402-K	КОМПЛЕКТ ГОЛОВКИ С ВОЗДУХОРАСПРЕДЕЛИТЕЛЬНЫМ КОЛЬЦОМ И УПЛОТНЕНИЯМИ	1
JGHV-101-33A	ГОЛОВА ВОЗДУШНАЯ HVLP	2
JGHV-101-46IND	ГОЛОВА ВОЗДУШНАЯ ДЕЛИТЕЛЬНАЯ	3
JGHV-101-46MP	ГОЛОВА ВОЗДУШНАЯ	1
JGHV-16-13	ГОЛОВА ВОЗДУШНАЯ NO.13	3
JGHV-24	КОЛЬЦО СТОПОРНОЕ ВОЗДУШНОЙ ГОЛОВЫ	3
JGHV-450-46-50	КОЛЬЦО ВОЗДУХОРАСПРЕДЕЛИТЕЛЬНОЕ	2
JGHV-450-46-IND	КОЛЬЦО ВОЗДУХОРАСПРЕДЕЛИТЕЛЬНОЕ ПОВОРОТНОЕ	3
JGHV-453	РЕГУЛЯТОР НЕРЕДУКЦИОННЫЙ	3
JGHV-473-DE-K	СОПЛО (2,0 мм) – МЯГКОЕ СЕДЛО	3
JGHV-473-FF-K	СОПЛО (1,4 мм) – МЯГКОЕ СЕДЛО	3
JGHV-473-FY-K	СОПЛО (1,0 мм) – МЯГКОЕ СЕДЛО	3
JGHV-59	ЗАГЛУШКА – АЛЮМИНИЙ	1
JGHV-69	ГОЛОВКА С ПЕРЕДНИМ ВОЗДУХОРАСПРЕДЕЛИТЕЛЬНЫМ КОЛЬЦОМ	1
JGHV-73-DE-K	СОПЛО МАТЕРИАЛЬНОЕ 2,0 мм	3
JGHV-73-FF-K	СОПЛО МАТЕРИАЛЬНОЕ 1,4 мм	3
JGHV-73-FY-K	СОПЛО МАТЕРИАЛЬНОЕ 1,0 мм	3
JGHV-73-GX-K	СОПЛО МАТЕРИАЛЬНОЕ 0,85 мм	3
JGHV-98	КОЛЬЦО СТОПОРНОЕ ВОЗДУШНОЙ ГОЛОВЫ	1
JGK-449-K	КОМПЛЕКТ ВОЗДУШНОГО КЛАПАНА	1
JGS-26-K5	УПЛОТНЕНИЕ БАЧКА (5 шт.)	1
JGS-431-1	ШТОК КЛАПАНА ВОЗДУШНОГО В СБОРЕ	1
JGS-72-K10	КОМПЛЕКТ ПРОКЛАДОК (10 шт.)	2
JGS-72-K5	ПРОКЛАДКА (5 шт.)	1
JGV-261-K10	КОМПЛЕКТ ПРУЖИН ИГЛЫ STS (10 шт.)	1
JGV-262-K5	ПРУЖИНА ВОЗДУШНОГО КЛАПАНА STS (5 шт.)	1
JGV-278	ПЕРЕХОДНИК ВПУСКНОЙ МАТЕРИАЛЬНЫЙ 3/8"UNIV.	1
JGV-454-S-B38-K	ПЕРЕХОДНИК ВПУСКНОЙ МАТЕРИАЛЬНЫЙ VA 3/8 KURZ	3
JGV-457-K	ГОЛОВКА С ВОЗДУХОРАСПРЕДЕЛИТЕЛЬНЫМ КОЛЬЦОМУПЛОТНЕНИЕМ ДЛЯ МАТЕРИАЛОВ НА ВОДНОЙ ОСНОВЕ	1
JGV-463-K3	КОМПЛЕКТ УПЛОТНЕНИЯ	2
JGX-101	КОМПЛЕКТ ДЛЯ РЕМОНТА	3
JGX-11-K3	САЛЬНИКОВОЕ УПЛОТНЕНИЕ (3 шт.)	3
JGX-12	ВТУЛКА	3
JGX-13	ВИНТ РЕГУЛИРОВОЧНЫЙ	3
JGX-14-K3	ПРУЖИНА ИГЛЫ (3 шт.)	3
JGX-2	НИПЕЛЬ ВПУСКНОЙ МАТЕРИАЛЬНЫЙ	3
JGX-25	ПРУЖИНА	3
JGX-3-103	ГОЛОВА ВОЗДУШНАЯ	3
JGX-3-143	ГОЛОВА ВОЗДУШНАЯ	3
JGX-3-165	ГОЛОВА ВОЗДУШНАЯ	3
JGX-35-L	ФИТИНГ ВПУСКНОЙ (ВЕРСИЯ ДЛЯ ГЕРМАНИИ)	3
JGX-41-EX	ИГЛА МАТЕРИАЛЬНАЯ	3
JGX-41-FX	ИГЛА МАТЕРИАЛЬНАЯ – STS	3
JGX-41-GX	ИГЛА МАТЕРИАЛЬНАЯ	3
JGX-42	КЛАПАН ПОДАЧИ ВОЗДУХА	3
JGX-43	КЛАПАН ВОЗДУШНЫЙ	3
JGX-44	КЛАПАН СМЕНЫ РЕЖИМА В СБОРЕ	3
JGX-45-K5	ШПИЛЬКА ПОДШИПНИКА (6 шт.)	3
JGX-46-K10	ЗАЖИМЫ (10 шт.)	3
JGX-4-EX	СОПЛО МАТЕРИАЛЬНОЕ	3
JGX-4-FF	СОПЛО МАТЕРИАЛЬНОЕ 1,4 мм	3
JGX-4-FX	СОПЛО МАТЕРИАЛЬНОЕ	3
JGX-4-GY	СОПЛО МАТЕРИАЛЬНОЕ 0,8 мм	3
JGX-5	КОЛЬЦО СТОПОРНОЕ (ПЛАСТИК)	3
JGX-502-165-FX	КРАСКОРАСПЫЛИТЕЛЬ 1,1 мм С ВОЗДУШНОЙ ГОЛОВОЙ 165*	3
JGX-7	ВОЗДУХОРАСПРЕДЕЛИТЕЛЬНОЕ КОЛЬЦО	3
JGX-8-K5	КОМПЛЕКТ ПРОКЛАДОК	3
JJ-203-0.8-G	МИНИКРАСКОРАСПЫЛИТЕЛЬ С ВЕРХНИМ БАЧКОМ	3
JJ-205-0.8-P	МИНИКРАСКОРАСПЫЛИТЕЛЬ С ПРИНУДИТЕЛЬНОЙ ПОДАЧЕЙ	2
JJ-205-1.0-P	МИНИКРАСКОРАСПЫЛИТЕЛЬ С ПРИНУДИТЕЛЬНОЙ ПОДАЧЕЙ	2
JJ-205-1.3-P	МИНИКРАСКОРАСПЫЛИТЕЛЬ С ПРИНУДИТЕЛЬНОЙ ПОДАЧЕЙ	3
JJ-207-0.8-P	МИНИКРАСКОРАСПЫЛИТЕЛЬ С ПРИНУДИТЕЛЬНОЙ ПОДАЧЕЙ	3
JJ-207-1.0-P	МИНИКРАСКОРАСПЫЛИТЕЛЬ С ПРИНУДИТЕЛЬНОЙ ПОДАЧЕЙ	3
JJ-207-1.3-P	МИНИКРАСКОРАСПЫЛИТЕЛЬ С ПРИНУДИТЕЛЬНОЙ ПОДАЧЕЙ	3
JJ-243-1.3-G	МИНИКРАСКОРАСПЫЛИТЕЛЬ С ВЕРХНИМ БАЧКОМ	3
JJ-243-1.3-S	МИНИКРАСКОРАСПЫЛИТЕЛЬ С НИЖНИМ БАЧКОМ	3
JJ-243-1.5-G	МИНИКРАСКОРАСПЫЛИТЕЛЬ С ВЕРХНИМ БАЧКОМ	3
JJ-243-1.5-S	МИНИКРАСКОРАСПЫЛИТЕЛЬ С НИЖНИМ БАЧКОМ	3
JJ-243-1.8-S	МИНИКРАСКОРАСПЫЛИТЕЛЬ С НИЖНИМ БАЧКОМ	3
JJ-30	ФИТИНГ ВОЗДУШНЫЙ	2
JJ-3-203	ГОЛОВА ВОЗДУШНАЯ	3
JJ-3-205	ГОЛОВА ВОЗДУШНАЯ 250 мм	2
JJ-3-207	ГОЛОВА ВОЗДУШНАЯ 300 мм	3
JJ-3-243	ГОЛОВА ВОЗДУШНАЯ 250 мм	3

Артикул	Описание	Код наличия
JJ-3-305MT	ГОЛОВА ВОЗДУШНАЯ	3
JJ-3-345	ГОЛОВА ВОЗДУШНАЯ	3
JJ-4-0.8	СОПЛО 0,8 мм	3
JJ-4-1.0	СОПЛО 1,0 мм	2
JJ-4-1.3	СОПЛО 1,3 мм	2
JJ-4-1.5	СОПЛО 1,5 мм	3
JJ-4-1.8	СОПЛО 1,8 мм	3
JJ-41-0.8	ИГЛА 0,8 мм	2
JJ-41-1.0	ИГЛА 1,0 мм	2
JJ-41-1.3	ИГЛА 1,3 мм	2
JJ-41-1.5	ИГЛА 1,5 мм	2
JJ-41-1.8	ИГЛА 1,8 мм	2
JJ-42	КЛАПАН РЕГУЛИРОВКИ ПОТОКА ВОЗДУХА	2
JJ-44	КЛАПАН РЕГУЛИРОВКИ СТРУИ	2
JJ-440-1.0	КОМПЛЕКТ СОПЛА И ИГЛЫ 1,0 мм	3
JJ-440-1.3	КОМПЛЕКТ СОПЛА И ИГЛЫ 1,3 мм	3
JJ-50-K5	ПРОКЛАДКА (5 шт.)	2
JJ-6	КОЛЬЦО СТОПОРНОЕ	2
JJ-K-343-1.5-G	КРАСКОРАСПЫЛИТЕЛЬ С ВЕРХНИМ БАЧКОМ, CONVENTIONAL	3
JUP-42	КЛАПАН ПОДАЧИ ВОЗДУХА	3
JUP-55-K5	КОЛЬЦО УПЛОТНИТЕЛЬНОЕ (5 шт.)	3
JUP-8-K5	ПРОКЛАДКА (5 шт.)	3
K-5026	КОМПЛЕКТ ЗАПАСНЫХ ЧАСТЕЙ УПЛОТНЕНИЯ	3
K-5027	КОМПЛЕКТ ЗАПАСНЫХ ЧАСТЕЙ ВОЗДУШНОГО КЛАПАНА	3
K-5029	КОМПЛЕКТ ЗАПАСНЫХ ЧАСТЕЙ	3
K-5030	КОМПЛЕКТ ВОЗДУХОРАСПРЕДЕЛИТЕЛЬНОГО КОЛЬЦА ДЛЯ FLG5	1
K-5032	КОМПЛЕКТ ДЛЯ ЗАМЕНЫ ВОЗДУХОРАСПРЕДЕЛИТЕЛЬНОГО КОЛЬЦА ДЛЯ FLG5 P (ПРИНУДИТЕЛЬНАЯ ПОДАЧА)	1
K-5040	РЕМКОМПЛЕКТ ДЛЯ ОКРАСНОГО ПИСТОЛЕТА FLG5	2
K-5041-14	КОМПЛЕКТ ЗАПАСНЫХ ЧАСТЕЙ СОПЛА И ИГЛЫ	3
K-5041-20	КОМПЛЕКТ ЗАПАСНЫХ ЧАСТЕЙ СОПЛА И ИГЛЫ	3
K-5044	КОМПЛЕКТ ДЛЯ РЕМОНТА FLG5 С ПРИНУДИТЕЛЬНОЙ ПОДАЧЕЙ	2
K-50V-30R-PP	ЗАЖИМ ТРУБНЫЙ КРЕСТОВЫЙ ESTAT 30 мм	3
K-5370	УПЛОТНЕНИЕ ИГЛЫ ПОДПРУЖИНЕННОЕ FLG	1
KAL06-U01	ФИТИНГ БЫСТРОРАЗЪЕМНЫЙ	3
KV-101-K5	УПЛОТНЕНИЕ (5 шт.)	3
KV-422	БАЧОК KVII	2
KV-428-1	РЕГУЛЯТОР В СБОРЕ [0-30 psi]	3
KV-432-K3	КЛАПАН ОБРАТНЫЙ В СБОРЕ (3 шт.)	3
KV-442	БАК (KVII) НЕРЖ. СТАЛЬ БЕЗ ДОП. КОМПЛЕКТАЦИИ	3
KV-444	КЛАПАН ОБРАТНЫЙ В СБОРЕ	2
KV-522	БАЧОК НАГНЕТАТЕЛЬНЫЙ KVII 2 л (30 psi)	2
KV-522-SS	БАЧОК НАГНЕТАТЕЛЬНЫЙ 2 л STS [30 psi]	2
KV-60-K6	ПРОКЛАДКА (6 шт.)	3
KV-622	БАЧОК НАГНЕТАТЕЛЬНЫЙ KVII 2 л ШЛАНГИ	2
KV-64	КОЛЬЦО СТОПОРНОЕ	3
KV-66	КЛАПАН ПРЕДОХРАНИТЕЛЬНЫЙ	3
KV-74	РУКОЯТЬ	2
KV-80-K5	ПРОКЛАДКА (5 шт.)	3
KV-81-K5	КОЛЬЦО СКОЛЬЗЯЩЕЕ (5 шт.)	3
KV-85-K5	ПРОКЛАДКА (5 шт.)	2
KG-250	БАЧОК С ВЕРХНИМ БАЧКОМ С ПОДСТАВКОЙ (250 см³)	3
KG-400	БАЧОК С ВЕРХНИМ БАЧКОМ С ПОДСТАВКОЙ (400 см³)	3
KG-400-BK	БАЧОК С ВЕРХНИМ БАЧКОМ	3
KGR-12-K5	ШАЙБА ВСТАВНАЯ (5 шт.)	1
KGR-13-K5	ШАЙБЫ (5 шт.)	3
KGR-401	КРЫШКА 250 мл С КАПЛЕУЛОВИТЕЛЕМ	2
KGR-505	БАЧОК В СБОРЕ (MPS) – 250 мл	2
KGR-509-1	БАЧОК С ВЕРХНИМ БАЧКОМ 250 мл ДЛЯ МАТЕРИАЛОВ НА ВОДНОЙ ОСНОВЕ	1
KGR-5-K10	ФИЛЬТР ПРЕДВАРИТЕЛЬНОЙ ОЧИСТКИ (10 шт.)	3
KGR-5-K5	ФИЛЬТР ПРЕДВАРИТЕЛЬНОЙ ОЧИСТКИ (5 шт.)	1
KK-4058-1	КОМПЛЕКТ ЗАПАСНЫХ ЧАСТЕЙ ДЛЯ КРАСКОРАСПЫЛИТЕЛЯ MBS	3
KK-4138	КОМПЛЕКТ ПРУЖИНЫ, ОБОЙМЫ И РУКОЯТИ	3
KK-4139-3	РЕМКОМПЛЕКТ РЕГУЛЯТОРА (QMST)	3
KK-4216	КОМПЛЕКТ КРЕПЕЖА МЕМБРАНЫ HGB	2
KK-4370	КОМПЛЕКТ ЗАГЛУШКИ	2
KK-4372	КОМПЛЕКТ ПЕРЕХОДНИКА И ГАЙКИ	3
KK-4456	РЕМКОМПЛЕКТ РЕГУЛЯТОРА HGS	2
KK-4458	РЕМКОМПЛЕКТ ЗАЩЕЛКИ AEROBELL	3
KK-4459	РЕМКОМПЛЕКТ УПЛОТНИТЕЛЬНОГО КОЛЬЦА МОНТАЖНОЙ ПЛАТФОРМЫ	2
KK-4460	РЕМКОМПЛЕКТ ЗАЩЕЛКИ	3
KK-4461	КОМПЛЕКТ ПЕРЕОБОРУДОВАНИЯ ВОЗД. ПОДШИПНИКА	2
KK-4462	КОМПЛЕКТ ВИНТОВ КРЕПЛЕНИЯ РОТОРА (4 шт.)	3
KK-4463	КОМПЛЕКТ ВИНТОВ ВОЗД. ПОДШИПНИКА	3
KK-4501-AC-N	РЕМКОМПЛЕКТ ДЛЯ КРАСКОРАСПЫЛИТЕЛЯ AGG	1

Алфавитно-цифровой указатель

Артикул	Описание	Код наличия
КК-4501-DE-N	РЕМКОМПЛЕКТ ДЛЯ КРАСКОРАСПЫЛИТЕЛЯ AGG	1
КК-4501-EX-N	РЕМКОМПЛЕКТ ДЛЯ КРАСКОРАСПЫЛИТЕЛЯ AGG	1
КК-4501-FF-N	РЕМКОМПЛЕКТ ДЛЯ КРАСКОРАСПЫЛИТЕЛЯ AGG	1
КК-4501-FF-N	РЕМКОМПЛЕКТ ДЛЯ КРАСКОРАСПЫЛИТЕЛЯ AGG	1
КК-4501-FX-N	РЕМКОМПЛЕКТ ДЛЯ КРАСКОРАСПЫЛИТЕЛЯ AGG	1
КК-4501-G-N	РЕМКОМПЛЕКТ ДЛЯ КРАСКОРАСПЫЛИТЕЛЯ AGG	1
КК-4502-AC-N	КОМПЛЕКТ ДЛЯ РЕМОНТА JGA/JGV/GFG/GFV	1
КК-4502-D-N	КОМПЛЕКТ ДЛЯ РЕМОНТА JGA/JGV/GFG/GFV	1
КК-4502-E-N	КОМПЛЕКТ ДЛЯ РЕМОНТА JGA/JGV/GFG/GFV	1
КК-4502-EX-N	КОМПЛЕКТ ДЛЯ РЕМОНТА JGA/JGV/GFG/GFV	1
КК-4502-FF-N	КОМПЛЕКТ ДЛЯ РЕМОНТА JGA/JGV/GFG/GFV	1
КК-4502-FW-N	КОМПЛЕКТ ДЛЯ РЕМОНТА JGA/JGV/GFG/GFV	1
КК-4502-FX-N	КОМПЛЕКТ ДЛЯ РЕМОНТА JGA/JGV/GFG/GFV	1
КК-4502-FX-P	КОМПЛЕКТ ДЛЯ РЕМОНТА (СОПЛО С МЯГКИМ СЕДЛОМ)	3
КК-4502-FZ-N	КОМПЛЕКТ ДЛЯ РЕМОНТА JGA/JGV/GFG/GFV	1
КК-4502-G-N	КОМПЛЕКТ ДЛЯ РЕМОНТА JGA/JGV/GFG/GFV	1
КК-4504-ACH-62	ВОЗДУШНАЯ ГОЛОВА, СОПЛО И ИГЛА - JGA/V.GFG/V	1
КК-4504-DH-880	ВОЗДУШНАЯ ГОЛОВА, СОПЛО И ИГЛА - JGA/V.GFG/V	1
КК-4504-EHN-186	ВОЗДУШНАЯ ГОЛОВА, СОПЛО И ИГЛА - JGA/V.GFG/V	1
КК-4504-EHN-30	ВОЗДУШНАЯ ГОЛОВА, СОПЛО И ИГЛА - JGA/V.GFG/V	1
КК-4504-EHN-43	ВОЗДУШНАЯ ГОЛОВА, СОПЛО И ИГЛА - JGA/V.GFG/V	1
КК-4504-EHN-80	ВОЗДУШНАЯ ГОЛОВА, СОПЛО И ИГЛА - JGA/V.GFG/V	1
КК-4504-FFH-186	ВОЗДУШНАЯ ГОЛОВА, СОПЛО И ИГЛА - JGA/V.GFG/V	1
КК-4504-FFH-30	ВОЗДУШНАЯ ГОЛОВА, СОПЛО И ИГЛА - JGA/V.GFG/V	1
КК-4504-FFH-43	ВОЗДУШНАЯ ГОЛОВА, СОПЛО И ИГЛА - JGA/V.GFG/V	1
КК-4504-FFH-765	ВОЗДУШНАЯ ГОЛОВА, СОПЛО И ИГЛА - JGA/V.GFG/V	1
КК-4504-FFH-797	ВОЗДУШНАЯ ГОЛОВА, СОПЛО И ИГЛА - JGA/V.GFG/V	1
КК-4504-FWH-186	ВОЗДУШНАЯ ГОЛОВА, СОПЛО И ИГЛА - JGA/V.GFG/V	1
КК-4504-FWH-765	ВОЗДУШНАЯ ГОЛОВА, СОПЛО И ИГЛА - JGA/V.GFG/V	1
КК-4504-FXH-765	ВОЗДУШНАЯ ГОЛОВА, СОПЛО И ИГЛА - JGA/V.GFG/V	1
КК-4504-FXH-797	ВОЗДУШНАЯ ГОЛОВА, СОПЛО И ИГЛА - JGA/V.GFG/V	1
КК-4504-FZH-186	ВОЗДУШНАЯ ГОЛОВА, СОПЛО И ИГЛА - JGA/V.GFG/V	1
КК-4504-FZH-797	ВОЗДУШНАЯ ГОЛОВА, СОПЛО И ИГЛА - JGA/V.GFG/V	1
КК-4558	ПРОКЛАДКИ И УПЛОТНЕНИЯ JGA/V/GFG/V	1
КК-4566-DEH	КОМПЛЕКТ ДЛЯ РЕМОНТА - AGGS-522	1
КК-4566-FFH	КОМПЛЕКТ ДЛЯ РЕМОНТА - AGGS-522	1
КК-4566-FYH	КОМПЛЕКТ ДЛЯ РЕМОНТА - AGGS-522	1
КК-4566-GXH	КОМПЛЕКТ ДЛЯ РЕМОНТА - AGGS-522	1
КК-4582-DEH	КОМПЛЕКТ ДЛЯ РЕМОНТА AGGS-522 HardTip	1
КК-4582-FFH	КОМПЛЕКТ ДЛЯ РЕМОНТА AGGS-522 HardTip	1
КК-4584	НАБОР ДЛЯ ЧИСТКИ КРАСКОРАСПЫЛИТЕЛЕЙ	2
КК-4585	КОМПЛЕКТ ДЛЯ РЕМОНТА КРАСКОРАСПЫЛИТЕЛЯ	1
КК-4588	КОМПЛЕКТ ДЛЯ РЕМОНТА МЯГКИХ УПЛОТНЕНИЙ AG364	1
КК-4589	КОМПЛЕКТ ДЛЯ КАПРЕМОНТА AG363/4	1
КК-4615-EHN-186L	КОМПЛЕКТ ДЛЯ ПЕРЕБОРУДОВАНИЯ ВОЗДУШНОЙ ГОЛОВЫ, СОПЛА И ИГЛЫ	1
КК-4615-FFH-186L	КОМПЛЕКТ ДЛЯ ПЕРЕБОРУДОВАНИЯ ВОЗДУШНОЙ ГОЛОВЫ, СОПЛА И ИГЛЫ	1
КК-4615-FWH-186L	КОМПЛЕКТ ДЛЯ ПЕРЕБОРУДОВАНИЯ ВОЗДУШНОЙ ГОЛОВЫ, СОПЛА И ИГЛЫ	1
КК-4630	КОМПЛЕКТ МЕМБРАНЫ И ШПИЛЬКИ	3
КК-4631	РЕМКОМПЛЕКТ МАТЕРИАЛЬНОГО КЛАПАНА (STD)	3
КК-4632	РЕМКОМПЛЕКТ МАТЕРИАЛЬНОГО КЛАПАНА (SER)	3
КК-4633	КОМПЛЕКТ РЕВЕРСНОГО ПЕРЕКЛЮЧАТЕЛЯ	3
КК-4634	КОМПЛЕКТ ПНЕВМАТИЧЕСКОГО РАСПРЕДЕЛИТЕЛЯ	3
КК-4637	РЕМКОМПЛЕКТ DVP	2
КК-4660	РЕМКОМПЛЕКТ НАСОСА DVP	3
КК-4661	ФИТИНГ МАТЕРИАЛЬНЫЙ ВЫПУСКНОЙ СДВОЕННЫЙ DVP	3
КК-4690	РЕМКОМПЛЕКТ ПОРШНЯ AGR	2
КК-4691	КОМПЛЕКТ ПЕРЕХОДНИКА	2
КК-4841	РЕМКОМПЛЕКТ CCV-403-SS	2
КК-4887-2	РЕМКОМПЛЕКТ РЕГУЛЯТОРА КВ II	2
КК-4901	РЕМКОМПЛЕКТ	3
КК-4913	КОМПЛЕКТ ДЛЯ РЕМОНТА КАБЕЛЯ	3
КК-4955J	ДИСТАНЦИОННЫЙ ПЕРЕХОДНИК СМЕНЫ РЕЖИМА	3
КК-4977	РЕМКОМПЛЕКТ РЕГУЛЯТОРА	2
КК-4987-2	РЕМКОМПЛЕКТ (КРАСКОРАСПЫЛИТЕЛЬ)	3
КК-4991	КОМПЛЕКТ ДЛЯ ПЕРЕБОРУДОВАНИЯ МЕШАЛКИ (OMS)	3
КК-4992	РЕМКОМПЛЕКТ AGX AGXV AGR	2
КК-4992-1	РЕМКОМПЛЕКТ (AGX.AGXV)	2
КК-4993-E	КОМПЛЕКТ ПРУЖИНЫ AGR (ЭМАЛЬ)	2
КК-4996	ТРУБКА МАТЕРИАЛЬНАЯ - STS KB11	3
КК-4997	КОМПЛЕКТ МАТЕРИАЛЬНОЙ ТРУБКИ (КВИ)	3
КК-4998	РЕМКОМПЛЕКТ ДЛЯ AGR-502	1
КК-5001-1	РЕМКОМПЛЕКТ ПНЕВМОДВИГАТЕЛЯ	2
КК-5001-1A	РЕМКОМПЛЕКТ	3

Артикул	Описание	Код наличия
КК-5006	КОМПЛЕКТ ФИЛЬТРА ПРЕДВАРИТЕЛЬНОЙ ОЧИСТКИ И ВОЙЛОЧНОЙ ПРОКЛАДКИ	3
КК-5010	КОМПЛЕКТ ДЛЯ РЕМОНТА - РЕДУКТОР	2
КК-5013	КОМПЛЕКТ ЗАЖИМА, ШТИФТА И ВИНТА	3
КК-5014	КОМПЛЕКТ ШТИФТА С ОТВЕРСТИЕМ ДЛЯ КРЕПЛЕНИЯ И ВИНТА	2
КК-5017	КОМПЛЕКТ УПЛОТНЕНИЯ МАТЕРИАЛЬНОГО (AGX)	2
КК-5033-805MT	КОМПЛЕКТ ИСПЫТАТЕЛЬНЫЙ ВОЗДУШНОЙ ГОЛОВЫ	3
КК-5041	КОМПЛЕКТ УПЛОТНЕНИЯ ШТОКА	2
КК-5042	КОМПЛЕКТ УПЛОТНЕНИЯ ШТОКА	2
КК-5044	РЕМКОМПЛЕКТ (EGA.EGHV)	2
КК-5049	КОМПЛЕКТ УПОРНОЙ ШАЙБЫ	3
КК-5051	ВКЛАДЬШ ДЛЯ БАЧКА КВ (20 шт.)	3
КК-5052	КОМПЛЕКТ ПЕРЕХОДНИКА И ШЛАНГА	3
КК-5057	КОМПЛЕКТ ШТИФТА С ОТВЕРСТИЕМ ДЛЯ КРЕПЛЕНИЯ И ВИНТА	3
КК-5058-2	РЕМКОМПЛЕКТ ДЛЯ GTI	3
КК-5061	РЕМКОМПЛЕКТ ФИТИНГА	2
КК-5074	КОМПЛЕКТ ПЕРЕХОДНИКОВ ПНЕВМОДВИГАТЕЛЯ	3
КК-5094	РЕМКОМПЛЕКТ CCV	3
КН-40-K5	ПРУЖИНА (5 шт.)	2
КР-110-K3	ВКЛАДЬШ (3 шт.)	1
КР-115-K5	МЕМБРАНА (5 шт.)	1
КР-11-K3	ПРОКЛАДКА БАЧКА (3 шт.)	1
КР-4001-B	КРЫШКА НИЖНЕГО БАЧКА В СБОРЕ	1
КР-459-K5	МИНИ-БАЧОК DEVILBISS (5 шт.)	1
КР-466-K	БАЧОК БЕЗ ДОП. КОМПЛЕКТАЦИИ 1 л НИЖНИЙ	1
КР-470-1	БАЧОК НИЖНИЙ (700 см³ JGX)	3
КР-470-2	БАЧОК НИЖНИЙ (700 см³ FUN)	3
КР-470-2C	БАЧОК НИЖНИЙ	3
КР-483-K10	ФИЛЬТР ПРЕДВАРИТЕЛЬНОЙ ОЧИСТКИ МАТЕРИАЛЬНЫЙ - 130 меш	1
КР-484-K10	ФИЛЬТР ПРЕДВАРИТЕЛЬНОЙ ОЧИСТКИ МАТЕРИАЛЬНЫЙ - 51 меш	1
КР-566-1-B	БАЧОК 1 л НИЖНИЙ С КАПЛЕУЛОВИТЕЛЕМ	1
КР-69-K3	КОМПЛЕКТ УПЛОТНЕНИЙ БАЧКА (КОЖА) (3 шт.)	1
KVRR-50-PP	ЗАЖИМ ТРУБНЫЙ КРЕСТОВЫЙ ESTAT 50 мм	3
LA0041	СТОЙКА ДЛЯ КРАСКОРАСПЫЛИТЕЛЯ СТАЦИОНАРНАЯ	2
LAFX4001	КЛАПАН СБРОСНОЙ В СБОРЕ	3
LBAL0014-00	ПЕРЕХОДНИК M12 X 3/8D	3
LBAL0016-00	У-БЛОК, ПАНЕЛЬ КЛАПАНОВ 2К-220	3
LBAL6007-00	КОМПЛЕКТ МОНТАЖНЫЙ 2К-220	2
LDSK4000	2 КЛАПАНА В СБОРЕ, ТРИГГЕР + СЛИВ	3
LECU4013-00	ПЛАТА ПК В СБОРЕ, УПРАВЛЕНИЕ ДВИГАТЕЛЕМ	3
LECU4014-01	МАТЕРИНСКАЯ ПЛАТА, УЗЛОВОЙ АДАПТЕР	2
LECU4014-02	МАТЕРИНСКАЯ ПЛАТА, ДИСКРЕТНЫЙ ВВОД	3
LECU5004-11	КОНТРОЛЛЕР MICROPAK В СБОРЕ, HP404, РЕГ. НАПРЯЖ.	3
LECU5004-12	КОНТРОЛЛЕР MICROPAK, RP1000, VOL	3
LECU5004-17	КОНТРОЛЛЕР MICROPAK, КОСВЕННЫЕ ДАТЧИКИ 160/220 MEG	3
LECU5004-40	КОНТРОЛЛЕР MICROPAK, RP404, VOL.REG.ITV	3
LEPS5001-02	БЛОК ПИТАНИЯ	3
LEPS5001-03	БЛОК ПИТАНИЯ, ПОЛОЖ. НАПРЯЖЕНИЕ	3
LEPS5002-00	БЛОК ПИТАНИЯ	3
LEPS6010-01	ГЕНЕРАТОР VM2	3
LEPS6010-04	ГЕНЕРАТОР VM2	3
LFTS5001	КЛАПАН МАТЕРИАЛЬНЫЙ 2/2	3
LFTS5001-D1330	КЛАПАН В СБОРЕ	3
LKIT0003-00	КОМПЛЕКТ КАБЕЛЬНЫХ ФИТИНГОВ	3
LPNE5002-00	ПАНЕЛЬ СМЕНЫ ЦВЕТА С РУЧНЫМ УПРАВЛЕНИЕМ	3
LREA0018-00	КРОНШТЕЙН ВЕРХНИЙ	3
LREA0021-00	КОЛЬЦО СТОПОРНОЕ	3
LREA4004-01	ТРАНСФОРМАТОР В СБОРЕ	3
LREA4005-00	ШТОК ИГЛЫ В СБОРЕ	3
LREG0005-00	ЗАГЛУШКА СТОПОРНАЯ, РЕГУЛЯТОР ДАВЛЕНИЯ ЛКМ, ТРУБКА 1/4"	3
LREG5001-04	РЕГУЛЯТОР ДАВЛЕНИЯ ЛКМ, ПЛАСТИКОВАЯ ТРУБКА 1.4 1/4"	3
LRPM0105	КРОНШТЕЙН КЛАПАНА ПОДАЧИ РАСТВОРИТЕЛЯ	3
LSO067	КЛАПАН 3-ХОДОВОЙ	3
LSO135	ЗАГЛУШКА 5/8-18 UNF; ПЭНП	2
LSCH0009-00	СМАЗКА КОНСИСТЕНТНАЯ ДЛЯ ВЫСОКОГО ДАВЛЕНИЯ 26 мл	3
LSFA0001-16C	ВИНТ 1/4-20 X 1/2, ПЛОСКОКОНИЧЕСКАЯ ГОЛОВКА	3
LSFA0004-56C	ВИНТ 1/4" 20 x 1.75 НЕЙЛОН	3
LSFA0005-32C	ВИНТ 5/16 НЕЙЛОН FILLISTER HEA	3
LSFA0006-16F	ВИНТ 10-32 X 1/2" НЕРЖ. СТАЛЬ	3
LSFA0007-12C	ВИНТ #10-24UNF X 3/8" НЕЙЛОН	3
LSFA0008-00	ГАЙКА	3
LSFA0014-00	ВИНТ СТОПОРНЫЙ 30% СТЕП.	3
LSFA0015-00	ВИНТ 10-32 X 1 ПЛОСКАЯ ГОЛОВКА СО ШЛИЦЕМ	3
LSFA0026-00	ВИНТ	3
LSFA0027-00	ВИНТ 10-32 1-1/2	3

Артикул	Описание	Код наличия
LSF10001-00	ФИТИНГ УГЛОВОЙ 1/8" NPT X 45°, ЛАТУНЬ	2
LSF10013-03	ФИТИНГ, НАРУЖН. РЕЗЬБА 1/4" X 1/8"	3
LSF10022-04	ФИТИНГ, SWAGelok – AN-UNION	3
LSF10022-05	ФИТИНГ 5/16"Т X 5/16" AN	3
LSF10022-06	ФИТИНГ ОБЖИМНОЙ NY 3/8ODT X 1/4ANM	3
LSF10022-07	ФИТИНГ ОБЖИМНОЙ NY 3/8ODT X 3/8ANM	3
LSF10025-09	ФИТИНГ, наружн. резьба 3/16Т X 1/8" NPT	3
LSF10027-00	ФИТИНГ ШЛАНГОВЫЙ	3
LSF10033-00	ПЕРЕХОДНИК 3/8	3
LSF10041-01	ФИТИНГ УГЛОВОЙ NY 1/4" ODT x 1/8" NPT (M)	3
LSF10041-02	ФИТИНГ УГЛОВОЙ NY 3/8" ODT x 1/8" NPT (M)	3
LSF10043-00	ФИТИНГ, СМЕСИТЕЛЬ СТАТИЧЕСКИЙ	2
LSMCO002-00	ВТУЛКА ПЕРЕХОДНИКА, ПЕРЕДАТЧИК	2
LSME0004-00	ЗАЖИМ КОНТАКТНЫЙ, ТРОЙНОЙ	3
LSME0005-00	КОНТАКТНЫЙ БЛОК, НОРМАЛЬНО ОТКРЫТЫЙ	3
LSME0006-00	КОНТАКТНЫЙ БЛОК, НОРМАЛЬНО ЗАКРЫТЫЙ	3
LSME0007-00	СТОЙКА СВЕТОСИГНАЛЬНАЯ	3
LSME0013-00	ЗАЖИМ	3
LSME0062-00	ЛАМПА	3
LSME0081-00	ЛАМПА ИНДИКАТОРНАЯ 24 В – 50 мА	3
LSME0082-04	ПРЕДОХРАНИТЕЛЬ	3
LSME0083-00	РЕЛЕ 120VAC TURK	3
LSME0087-00	ВЫКЛЮЧАТЕЛЬ, С ФИКСИРОВАННЫМИ ПОЛОЖЕНИЯМИ, ЗЕЛЕНЫЙ	3
LSME0116-01	ДВИГАТЕЛЬ УПРАВЛЕНИЯ ТРАНСФОРМАТОРОМ	3
LSME0141-00	КАБЕЛЬ ВЫСОКОВОЛЬТНЫЙ 100 кВ	3
LSMM0006-00	ВТУЛКА НЕОПРЕН	3
LSMM0025-00	КРОНШТЕЙН МОНТАЖНЫЙ РЕГУЛЯТОРА DR1, ТУРБОДИСКОВАЯ СИСТЕМА	3
LSMM0035-03	ЗАГЛУШКА, ЧАШКА, ЗАЩИТНАЯ, 7/16-20	2
LSMM0035-05	ЗАГЛУШКА, ЧАШКА, ЗАЩИТНАЯ, 9/16-18	2
LSMM0056-00	ТРУБКА СПИРАЛЬНАЯ – СИСТЕМА 2К 220	2
LSMM0056-01	СМЕСИТЕЛЬ СТАТИЧЕСКИЙ EZ FLOW II	3
LSMM0057-00	ГАЙКА СТОПОРНАЯ АЛЮМ.	3
LSMM0059-00	ТРУБКА КАЛИБРОВАНЧАЯ ОДНОРАЗОВАЯ	3
LSMM0059-01	ТРУБКА КАЛИБРОВАНЧАЯ ОДНОРАЗОВАЯ	3
LSOR0005-01	КОЛЬЦО УПЛОТНИТЕЛЬНОЕ VITON В ТЕФЛОНОВОЙ ОБОЛОЧКЕ	3
LSOR0005-02	КОЛЬЦО УПЛОТНИТЕЛЬНОЕ VITON В ТЕФЛОНОВОЙ ОБОЛОЧКЕ	3
LSOR0005-11	КОЛЬЦО УПЛОТНИТЕЛЬНОЕ VITON В ТЕФЛОНОВОЙ ОБОЛОЧКЕ	3
LSOR0005-12	КОЛЬЦО УПЛОТНИТЕЛЬНОЕ VITON В ТЕФЛОНОВОЙ ОБОЛОЧКЕ	3
LSOR0005-14	КОЛЬЦО УПЛОТНИТЕЛЬНОЕ VITON В ТЕФЛОНОВОЙ ОБОЛОЧКЕ	3
LSOR0005-17	КОЛЬЦО УПЛОТНИТЕЛЬНОЕ VITON В ТЕФЛОНОВОЙ ОБОЛОЧКЕ	2
LSOR0005-18	КОЛЬЦО УПЛОТНИТЕЛЬНОЕ VITON В ТЕФЛОНОВОЙ ОБОЛОЧКЕ	3
LSOR0007-05	КОЛЬЦО УПЛОТНИТЕЛЬНОЕ	3
LSRE0005-10	РЕЗИСТОР	3
LUNA-13-L	ВИНТ РЕГУЛИРОВКИ ИГЛЫ	3
LUNA2-12	ВТУЛКА ВОЗДУШНОГО КЛАПАНА	3
LUNA2-13	ВИНТ РЕГУЛИРОВКИ ИГЛЫ	3
LUNA2-35SUS	ФИТИНГ ВПУСКНОЙ МАТЕРИАЛЬНЫЙ 1/4"	3
LUNA2-3-PL1	ГОЛОВА ВОЗДУШНАЯ	3
LUNA2-41-FZ	ИГЛА	3
LUNA2-42	КЛАПАН ПОДАЧИ ВОЗДУХА В СБОРЕ	3
LUNA2-44	КЛАПАН СМЕНЫ РЕЖИМА	3
LUNA2-443	УПЛОТНЕНИЕ КЛАПАНА (3 шт.)	3
LUNA2-4-FF-S	СОПЛО МАТЕРИАЛЬНОЕ 1,4 мм С МЯГКИМ СЕДЛОМ	3
LUNA2-4-FX-S	СОПЛО МАТЕРИАЛЬНОЕ 1,1 мм С МЯГКИМ СЕДЛОМ	3
LUNA2-6	КОЛЬЦО СТОПОРНОЕ	3
LUNA2-K-PL1-FX-P	КРАСКОРАСПЫЛИТЕЛЬ С ВЕРХНИМ БАЧКОМ, LVMP	3
LUNA2-K-PL2-FF-P	КРАСКОРАСПЫЛИТЕЛЬ 1,4 мм С ПРИНУДИТЕЛЬНОЙ ПОДАЧЕЙ ГОЛОВА ВОЗДУШНАЯ PL2	3
LUNA-30	ФИТИНГ ВОЗДУШНЫЙ	3
LUNA-35	НИППЕЛЬ ВПУСКНОЙ МАТЕРИАЛЬНЫЙ 1/4" BSP	3
LUX-1	МУФТА	3
LUX-100	РЕМКОМПЛЕКТ	3
LUX-204	КОМПЛЕКТ ЗАПАСНЫХ ЧАСТЕЙ 5W (ВЕРСИЯ PU)	3
LUX-29	ШТИФТ И УПЛОТНЕНИЕ	1
LUX-32	КОЛЬЦО УПЛОТНИТЕЛЬНОЕ, VITON	1
LUX-4	ШПИЛЬКА	3
LUX-400	МЕМБРАНА	2
LUX-432	БАЙПАС ДЛЯ LUX-590-N	3
LUX-435	ТРУБКА ВСАСЫВАЮЩАЯ	3
LUX-437	ТРУБКА ВСАСЫВАЮЩАЯ В СБОРЕ ДЛЯ LUX	3
LUX-438	ТРУБКА ВОЗВРАТНАЯ	3
LUX-439	ШЛАНГ ВОЗВРАТНЫЙ	3
LUX-442	ПЕРЕХОДНИК ДЛЯ БАКА	3
LUX-443	ВПУСКНОЙ БАК 6 л С ВОЗВРАТОМ	3
LUX-80	ФИЛЬТР 125 мкм	2

Артикул	Описание	Код наличия
LUX-81	ФИЛЬТР 315 мкм	3
M4GE	КАБЕЛЬНЫЙ НАКОНЕЧНИК КОЛЬЦЕВОЙ 4-6 мм	2
M8GE	КАБЕЛЬНЫЙ НАКОНЕЧНИК КОЛЬЦЕВОЙ	3
MA-25	МАНОМЕТР 0-2 бар 1/4" BSP	2
MB-4039-30-B	ГОЛОВА ВОЗДУШНАЯКОЛЬЦО СТОПОРНОЕ	1
MB-4039-62HD	ГОЛОВА ВОЗДУШНАЯКОЛЬЦО СТОПОРНОЕ	1
MB-4039-64HD	ГОЛОВА ВОЗДУШНАЯКОЛЬЦО СТОПОРНОЕ	1
MB-4039-67HD	ГОЛОВА ВОЗДУШНАЯКОЛЬЦО СТОПОРНОЕ	1
MB-4039-67M	ГОЛОВА ВОЗДУШНАЯ	1
MB-4039-69HD	ГОЛОВА ВОЗДУШНАЯКОЛЬЦО СТОПОРНОЕ	3
MB-4039-78	ГОЛОВА ВОЗДУШНАЯКОЛЬЦО СТОПОРНОЕ	1
MB-4039-80	ГОЛОВА ВОЗДУШНАЯКОЛЬЦО СТОПОРНОЕ	1
MB-4039-880	ГОЛОВА ВОЗДУШНАЯ	2
MBC-1164-VI-K5	ПРОКЛАДКА (5 шт.)	1
MBC-142-1	ВОЗДУХОРАСПРЕДЕЛИТЕЛЬНОЕ КОЛЬЦО	2
MBC-368-K	КОЛЬЦО СТОПОРНОЕ ВОЗДУШНОЙ ГОЛОВЫ	1
MBC-496-DEX	ИГЛА МАТЕРИАЛЬНАЯ	3
MBC-498-1	КЛАПАН РАСПРЕДЕЛИТЕЛЯ	3
MBD-11-K5	ГАЙКА (5 шт.) (КВ-II)	2
MBX-10	КОЖУХ ИГЛЫ	3
MBX-1001-90-N	СОПЛО ГРИБОВИДНОЕ 90° АЗОТИРОВАННОЕ*	3
MBX-1001-90-S	СОПЛО ГРИБОВИДНОЕ 90° АЗОТИРОВАННОЕ STS	3
MBX-11	ОСНОВАНИЕ ДЛЯ УДЛИНИТЕЛЯ	2
MBX-12	КОЛЬЦО СТОПОРНОЕ	2
MBX-14AX	ТРУБКА ВОЗДУШНАЯ СПЕЦИАЛЬНАЯ RENAULT	2
MBX-161	СОПЛО МАТЕРИАЛЬНОЕ	3
MBX-163	ПЕРЕХОДНИК ТИП G	3
MBX-164	ПЕРЕХОДНИК ГОЛОВЫ ВОЗДУШНОЙ (90°)	3
MBX-181	ГОЛОВА ВОЗДУШНАЯ	2
MBX-184	ПЕРЕХОДНИК	2
MBX-189-X	ТРУБКА ВОЗДУШНАЯ ДЛЯ УДЛИНИТЕЛЯ ТИПА E <= 0,5 м	3
MBX-189-XX	ТРУБКА ВОЗДУШНАЯ ДЛЯ УДЛИНИТЕЛЯ ТИПА E > 0,5 м	3
MBX-196	ГОЛОВА	2
MBX-289-1	СОПЛО МАТЕРИАЛЬНОЕ	2
MBX-290	СОПЛО МАТЕРИАЛЬНОЕ	2
MBX-291	ВИНТ СТОПОРНЫЙ	2
MBX-346	ОСНОВАНИЕ ИГЛЫ	3
MBX-4000-X	ТРУБКА МАТЕРИАЛЬНАЯ НАРУЖНАЯ ТИП E < 0,5 м	3
MBX-4002	ТРУБКА МАТЕРИАЛЬНАЯ НАРУЖНАЯ ТИП E 18"	3
MBX-401AX	ТРУБКА МАТЕРИАЛЬНАЯ БЕЗ СОПЛА	2
MBX-497-DEX	ИГЛА RALL ТИПА	3
MBX-497-FF	ИГЛА RALL ТИПА	2
MBX-60-D	КРЫШКА СМЕСИТЕЛЬНАЯ	3
MBX-60-D-S	КРЫШКА СМЕСИТЕЛЬНАЯ STS	3
MBX-60-I	КРЫШКА	2
MBX-61-D-S	СОПЛО УДЛИНИТЕЛЯ	3
MBX-61-I	СОПЛОДЕРЖАТЕЛЬ 3,58 мм	2
MBX-61-PM	СОПЛОДЕРЖАТЕЛЬ 5 мм	2
MBX-62-I	КОЖУХ СОПЛА	2
MBX-62-S	КОЛЬЦО ПРОМЕЖУТОЧНОЕ STS	3
MBX-64-ET	СОПЛО ETERNIT	2
MBX-64-P2	СОПЛО МАТЕРИАЛЬНОЕ СПЕЦИАЛЬНОЕ P2	3
MBX-64-P3	СОПЛО МАТЕРИАЛЬНОЕ СПЕЦИАЛЬНОЕ P3	3
MBX-64-PM	СОПЛО СПЕЦИАЛЬНОЕ РАМ	2
MBX-64-S	СОПЛО МАТЕРИАЛЬНОЕ	2
MBX-8	ОСЬ ВРАЩЕНИЯ	3
MC-1-K1000	СТАКАНЫ СМЕСИТЕЛЬНЫЕ (1000 шт.)	2
MC-1-K50	СТАКАНЫ СМЕСИТЕЛЬНЫЕ (50 шт.)	3
MC-2-K1000	КРЫШКИ ДЛЯ СТАКАНОВ СМЕСИТЕЛЬНЫХ (1000 шт.)	2
MC-2-K50	КРЫШКА СТАКАНА (50 шт.)	3
MCRNA-25	ШЛАНГ В СБОРЕ 7,5 м	3
MCRNA-25-B	ШЛАНГ В СБОРЕ 7,5 м	3
MCRNA-30-B	ШЛАНГ МАТЕРИАЛЬНЫЙ MONOLINE COAXIAL В СБОРЕ	3
MCY-6	ФИТИНГ MONOLINE WYE	3
MF-6-100	МИНИ-ФИЛЬТР 100 меш /149 мкм	3
MF-6-150	МИНИ-ФИЛЬТР STS NPS 150 меш	3
MF-6-40	МИНИ-ФИЛЬТР В СБОРЕ 3/8" NPS (F) x (M), 70 меш	3
MF-6-70	МИНИ-ФИЛЬТР STS NPS 70 меш	3
MF-6B-100B	МИНИ-ФИЛЬТР STS BSP 100 меш	2
MF-6B-150B	МИНИ-ФИЛЬТР STS BSP 150 меш	3
MF-6B-200B	МИНИ-ФИЛЬТР STS BSP 200 меш	3
MF-6B-325B	МИНИ-ФИЛЬТР STS BSP 325 меш	3
MF-6B-500B	МИНИ-ФИЛЬТР STS BSP 500 меш	3
MF-6B-70B	МИНИ-ФИЛЬТР STS BSP 70 меш	3

Алфавитно-цифровой указатель

Артикул	Описание	Код наличия
MFB-B	КОРПУС МИНИ-ФИЛЬТРА 3/8" BSP	3
MFC-100	КАРТРИДЖ ФИЛЬТРА 100 меш / 149 мкм	2
MFC-150	КАРТРИДЖ ФИЛЬТРА 150 меш / 100 мкм	2
MFC-200	КАРТРИДЖ ФИЛЬТРА 200 меш / 74 мкм	2
MFC-325	КАРТРИДЖ ФИЛЬТРА 325 меш / 44 мкм	2
MFC-40	КАРТРИДЖ ФИЛЬТРА 40 меш / 350 мкм	3
MFC-500	КАРТРИДЖ ФИЛЬТРА 500 меш / 25 мкм	2
MFC-70	КАРТРИДЖ ФИЛЬТРА 70 меш / 200 мкм	2
MPV-10	ФИТИНГ БЫСТРОРАЗЪЕМНЫЙ (наружн. резьба 1/4")	3
MPV-1-K10	ПЛЕНКА ЗАЩИТНАЯ ДЛЯ ПОЛНОЛИЦЕВОЙ МАСКИ (10 шт.)	2
MPV-20	ФИТИНГ БЫСТРОРАЗЪЕМНЫЙ С НАРУЖНОЙ РЕЗЬБОЙ	2
MPV-22	КАРТРИДЖ ФИЛЬТРА С АКТИВИРОВАННЫМ УГЛЕМ	3
MPV-24-K5	ЧЕХОЛ ДЛЯ ГОРЛОВИНЫ – СЕРЬИЙ (5 шт.)	2
MPV-35-K10	ДЕТЕКТОРЫ – МОНОКСИД УГЛЕРОДА	2
MPV-36-K10	ДЕТЕКТОРЫ – ДИОКСИД УГЛЕРОДА	2
MPV-37-K10	ДЕТЕКТОРЫ – МАСЛЯНЫЙ ТУМАН	2
MPV-40	ДЕРЖАТЕЛЬ ТРУБКИ ДЕТЕКТОРА – ЧЕРНЫЙ	3
MPV-4006	ОЧКИ ЗАЩИТНЫЕ	2
MPV-42	УКАЗАТЕЛЬ РАСХОДА ВОЗДУХА	3
MPV-424	ФИТИНГ БЫСТРОРАЗЪЕМНЫЙ (наружн. резьба 1/4")	3
MPV-43-K5	КАРТА ЗАПИСИ BREATHESAFE (5 шт.)	3
MPV-442	ФИТИНГ КЛАПАНА БЫСТРОРАЗЪЕМНЫЙ С ВНУТРЕННЕЙ РЕЗЬБОЙ	2
MPV-44-K10	ЗАЩИТНАЯ ПЛЕНКА ДЛЯ ВНУТРЕННЕЙ ЧАСТИ ПОЛНОЛИЦЕВОЙ МАСКИ (10 шт.)	3
MPV-44-K50	ЗАЩИТНАЯ ПЛЕНКА ДЛЯ ВНУТРЕННЕЙ ЧАСТИ ПОЛНОЛИЦЕВОЙ МАСКИ (50 шт.)	2
MPV-456	ШЛАНГ РЕЗИНОВЫЙ ВОЗДУШНЫЙ 1,2 м, внутр. диам. 5/16" БЫСТРОРАЗЪЕМНЫЕ ФИТИНГИ	3
MPV-457	ТРУБКА ВОЗДУШНАЯ С ДИФФУЗОРОМ	2
MPV-458	СУМКА ДЛЯ ПОЛНОЛИЦЕВОЙ МАСКИ – ТУЕК	2
MPV-462	ФИТИНГ БЫСТРОРАЗЪЕМНЫЙ (внутр. резьба 1/4" BSP)	3
MPV-463	КОМПЛЕКТ ФИТИНГА БЫСТРОРАЗЪЕМНОГО	3
MPV-476-K5	КАРТРИДЖ ФИЛЬТРУЮЩИЙ ИЗ ПЕНОМАТЕРИАЛА (5 шт.)	2
MPV-477-K5	КАРТРИДЖ ФИЛЬТРУЮЩИЙ ТУЕК (5 шт.)	2
MPV-492	КРЫШКИ ФИЛЬТРА ПРЕДВАРИТЕЛЬНОЙ ОЧИСТКИ + 10 ФИЛЬТРОВ	2
MPV-494-COUV	КРЫШКА ФИЛЬТРА VALUAIR P1SP2 + ФИЛЬТР ПРЕДВАРИТЕЛЬНОЙ ОЧИСТКИ	2
MPV-494-K2	КАРТРИДЖ СПЕЦИАЛЬНЫЙ ДЛЯ РЕСПИРАТОРА A2 (2 шт.)	2
MPV-496	КАРТРИДЖ ОДНОРАЗОВЫЙ ДЛЯ РЕСПИРАТОРА FREEDOM A2	2
MPV-5	ФИТИНГ БЫСТРОРАЗЪЕМНЫЙ (внутр. резьба 1/4")	3
MPV-506-2	ПОЛУМАСКА И ТРУБКА ПОДАЧИ ВОЗДУХА	2
MPV-59-K10	НАКЛЕЙКИ ЗАЩИТНЫЕ ДЛЯ ОЧКОВ (10 шт.)	2
MPV-60-K3	ФИТИНГ ПОВОРОТНЫЙ БЫСТРОРАЗЪЕМНЫЙ (3 шт.)	2
MPV-60-SINGLE	ФИТИНГ ПОВОРОТНЫЙ БЫСТРОРАЗЪЕМНЫЙ	2
MPV-L-K2	ФИЛЬТР КОМБИНИРОВАННЫЙ (VE 2)	3
MS2563GLYCR-NPT	МАНОМЕТР С ГЛИЦЕРИНОМ ВЕРТИКАЛЬНЫЙ	3
MSA-481-XX	ИГЛА УДЛИНИТЕЛЬ ТИП D > 0,5 м	3
MSG-21	ФИТИНГ ВПУСКНОЙ ВОЗДУШНЫЙ 1/4" УНИВЕРСАЛЬНЫЙ	1
MSG-22	ФИТИНГ ВПУСКНОЙ МАТЕРИАЛЬНЫЙ 3/8" УНИВЕРСАЛЬНЫЙ	3
MSG-498	КЛАПАН РАСПРЕДЕЛИТЕЛЯ	1
MSV-3	УПЛОТНЕНИЕ – ПТФЭ (ДЛЯ ФИТИНГА ВПУСКНОГО МАТЕРИАЛЬНОГО JGV)	1
MVR-01-02-007	МЕМБРАНА*	2
MVR-01-02-011	ШАЙБА	3
MX11543PU-SMX	УСТАНОВКА НАСОСНАЯ MX11543PU-SMX	3
MX11568PU-SMX	УСТАНОВКА НАСОСНАЯ MX11568PU-SMX	3
MX1212PP	НАСОС MX1212 БЕЗ ДОП. КОМПЛЕКТАЦИИ, ПТФЭ	3
MX1212PU	НАСОС БЕЗ ДОП. КОМПЛЕКТАЦИИ MX1212 ПТФЭ/СВМПЭ	3
MX1212UC	НАСОС БЕЗ ДОП. КОМПЛЕКТАЦИИ MX1212 U-ОБРАЗНОЕ УПЛОТНЕНИЕ	3
MX12220PU-SMH	УСТАНОВКА НАСОСНАЯ MX12220PU-SMH	3
MX12241PU-SMB	УСТАНОВКА НАСОСНАЯ MX12241PU-SMB	3
MX12241PU-SMH	УСТАНОВКА НАСОСНАЯ MX12241PU-SMH	3
MX12264PU-SMB	УСТАНОВКА НАСОСНАЯ MX12264PU-SMB	3
MX12264PU-SMH	УСТАНОВКА НАСОСНАЯ MX12264PU-SMH	3
MX1231PL	НАСОС MX1231 БЕЗ ДОП. КОМПЛЕКТАЦИИ, ПТФЭ/КОЖА	2
MX1231PP	НАСОС MX1231 БЕЗ ДОП. КОМПЛЕКТАЦИИ, ПТФЭ	3
MX1231PU	НАСОС БЕЗ ДОП. КОМПЛЕКТАЦИИ MX1231 ПТФЭ/СВМПЭ	3
MX1231UC	НАСОС БЕЗ ДОП. КОМПЛЕКТАЦИИ MX1231 U-ОБРАЗНОЕ УПЛОТНЕНИЕ	3
MX19041PU-SMB	УСТАНОВКА НАСОСНАЯ MX19041PU-SMB	3
MX19041PU-SMB	УСТАНОВКА НАСОСНАЯ MX19041PU-SMB	3
MX19042PP-CAH	НАСОС MX19042 БЕЗ ДОП. КОМПЛЕКТАЦИИ	3
MX19042PP-CMH	НАСОС MX19042 БЕЗ ДОП. КОМПЛЕКТАЦИИ	3
MX19042PP-SAH	НАСОС MX19042 БЕЗ ДОП. КОМПЛЕКТАЦИИ	3
MX19042PP-SMH	НАСОС MX19042 БЕЗ ДОП. КОМПЛЕКТАЦИИ	3
MX19042PU-CAH	НАСОС MX19042 БЕЗ ДОП. КОМПЛЕКТАЦИИ	3
MX19042PU-CAH-CAC	НАСОС 42:1 ПТФЭ/СВМПЭ МОНТАЖ НА ТЕЛЕЖКЕ, 2 РЕГ.	3
MX19042PU-CAH-CAL	НАСОС 42:1 ПТФЭ/СВМПЭ МОНТАЖ НА ТЕЛЕЖКЕ, 1 РЕГ.	3
MX19042PU-CAH-WAC	НАСОС 42:1 ПТФЭ/СВМПЭ МОНТАЖ НА СТЕНЕ, 2 РЕГ.	3
MX19042PU-CAH-WAL	НАСОС 42:1 ПТФЭ/СВМПЭ МОНТАЖ НА СТЕНЕ, 1 РЕГ.	3
MX19042PU-CAK	НАСОС MX19042 БЕЗ ДОП. КОМПЛЕКТАЦИИ	3
MX19042PU-CMH	НАСОС MX19042 БЕЗ ДОП. КОМПЛЕКТАЦИИ	3
MX19042PU-CMH-CAC	НАСОС 42:1 ПТФЭ/СВМПЭ МОНТАЖ НА ТЕЛЕЖКЕ, 2 РЕГ.	3
MX19042PU-CMH-CAL	НАСОС 42:1 ПТФЭ/СВМПЭ МОНТАЖ НА ТЕЛЕЖКЕ, 1 РЕГ.	3
MX19042PU-CMH-WAC	НАСОС 42:1 ПТФЭ/СВМПЭ МОНТАЖ НА СТЕНЕ, 2 РЕГ.	3
MX19042PU-CMH-WAL	НАСОС 42:1 ПТФЭ/СВМПЭ МОНТАЖ НА СТЕНЕ, 1 РЕГ.	3
MX19042PU-SAK	НАСОС MX19042 БЕЗ ДОП. КОМПЛЕКТАЦИИ	3
MX19042PU-SAK-CAL	НАСОС 42:1 ПТФЭ/СВМПЭ МОНТАЖ НА ТЕЛЕЖКЕ, 1 РЕГ.	3
MX19042PU-SMH	НАСОС MX19042 БЕЗ ДОП. КОМПЛЕКТАЦИИ	3
MX19042PU-SMH-CAC	НАСОС MX19042 БЕЗ ДОП. КОМПЛЕКТАЦИИ	3
MX19042PU-SMH-WAC	НАСОС 42:1 ПТФЭ/СВМПЭ МОНТАЖ НА ТЕЛЕЖКЕ, 2 РЕГ.	3
MX19070PU-CAH-CAL	MX19070PU-CAH, МОНТАЖ НА ТЕЛЕЖКЕ, 1 ВОЗД. СОЕД.	3
MX19070PU-CAK	НАСОС MX19070	3
MX19070PU-CMB	УСТАНОВКА НАСОСНАЯ MX19070PU-CMB	3
MX19070PU-CMH	НАСОС MX19070	3
MX19070PU-CMH-CAL	НАСОС 70:1 ПТФЭ/СВМПЭ МОНТАЖ НА ТЕЛЕЖКЕ, 1 РЕГ.	3
MX19070PU-CMH-WAL	НАСОС 70:1 ПТФЭ/СВМПЭ МОНТАЖ НА СТЕНЕ, 1 РЕГ.	3
MX19070PU-SAH	НАСОС MX19070	3
MX19070PU-SAH-CAL	НАСОС 70:1 СВМПЭ МОНТАЖ НА ТЕЛЕЖКЕ, 1 РЕГ.	3
MX19070PU-SAK	MX19070 ПТФЭ/СВМПЭ – НЕРЖ. СТАЛЬ	3
MX19070PU-SAK-CAL	НАСОС 70:1 ПТФЭ/СВМПЭ МОНТАЖ НА ТЕЛЕЖКЕ, 1 РЕГ.	3
MX19070PU-SMB	УСТАНОВКА НАСОСНАЯ MX19070PU-SMB	3
MX19070PU-SMH	НАСОС MX19070	3
MX19070PU-SMH-CAL	НАСОС 70:1 ПТФЭ/СВМПЭ МОНТАЖ НА ТЕЛЕЖКЕ, 1 РЕГ.	3
MX19070PU-SMH-WAL	НАСОС 70:1 ПТФЭ/СВМПЭ МОНТАЖ НА СТЕНЕ, 1 РЕГ.	3
MX19070UU-CAK	НАСОС MX19070	3
MX19070UU-SAK	НАСОС MX19070	3
MX20024PU-CMX	УСТАНОВКА НАСОСНАЯ MX20024PU-CMX	3
MX20024PU-SMX	УСТАНОВКА НАСОСНАЯ MX20024PU-SMX	3
MX20039PU-CMX	УСТАНОВКА НАСОСНАЯ MX20039PU-CMX	3
MX20039PU-SMX	УСТАНОВКА НАСОСНАЯ MX20039PU-SMX	3
MX20066PU-CMX	УСТАНОВКА НАСОСНАЯ MX20066PU-CMX	3
MX20066PU-SMX	УСТАНОВКА НАСОСНАЯ MX20066PU-SMX	3
MX22011PU-SAH	НАСОС MX22011 БЕЗ ДОП. КОМПЛЕКТАЦИИ	3
MX22023PU-CMB	УСТАНОВКА НАСОСНАЯ MX22023PU-CMB	3
MX22023PU-CMH	НАСОС MX22023 БЕЗ ДОП. КОМПЛЕКТАЦИИ	3
MX22023PU-SAH	НАСОС MX22023 БЕЗ ДОП. КОМПЛЕКТАЦИИ	3
MX22023PU-SMB	УСТАНОВКА НАСОСНАЯ MX22023PU-SMB	3
MX22023PU-SMH	НАСОС MX22023 БЕЗ ДОП. КОМПЛЕКТАЦИИ	3
MX22035PU-CMB	УСТАНОВКА НАСОСНАЯ MX22035PU-CMB	3
MX22035PU-SMB	УСТАНОВКА НАСОСНАЯ MX22035PU-SMB	3
MX22036PP-CAH	НАСОС MX22036 БЕЗ ДОП. КОМПЛЕКТАЦИИ	3
MX22036PP-CMH	НАСОС MX22036 БЕЗ ДОП. КОМПЛЕКТАЦИИ	3
MX22036PP-SAH	НАСОС MX22036 БЕЗ ДОП. КОМПЛЕКТАЦИИ	3
MX22036PP-SAH-CAL	НАСОС 36:1 ПТФЭ/ПТФЭ МОНТАЖ НА ТЕЛЕЖКЕ, 1 РЕГ.	3
MX22036PP-SMH	НАСОС MX22036 БЕЗ ДОП. КОМПЛЕКТАЦИИ	3
MX22036PU-CAH	НАСОС MX22036 БЕЗ ДОП. КОМПЛЕКТАЦИИ	3
MX22036PU-CAH-CAC	НАСОС 36:1 ПТФЭ/СВМПЭ МОНТАЖ НА ТЕЛЕЖКЕ, 2 РЕГ.	3
MX22036PU-CAH-CAL	НАСОС 36:1 ПТФЭ/СВМПЭ МОНТАЖ НА ТЕЛЕЖКЕ, 1 РЕГ.	3
MX22036PU-CAH-WAL	НАСОС 36:1 ПТФЭ/СВМПЭ МОНТАЖ НА СТЕНЕ, 1 РЕГ.	3
MX22036PU-CAK	НАСОС MX22036 БЕЗ ДОП. КОМПЛЕКТАЦИИ	3
MX22036PU-CAK-CAC	НАСОС 36:1 ПТФЭ/СВМПЭ МОНТАЖ НА ТЕЛЕЖКЕ, 2 РЕГ.	3
MX22036PU-CMH	НАСОС MX22036 БЕЗ ДОП. КОМПЛЕКТАЦИИ	3
MX22036PU-CMH-CAC	НАСОС 36:1 ПТФЭ/СВМПЭ МОНТАЖ НА ТЕЛЕЖКЕ, 2 РЕГ.	3
MX22036PU-CMH-WAC	НАСОС 36:1 ПТФЭ/СВМПЭ МОНТАЖ НА СТЕНЕ, 2 РЕГ.	3
MX22036PU-SAH	НАСОС MX22036 БЕЗ ДОП. КОМПЛЕКТАЦИИ	3
MX22036PU-SAH-CAC	НАСОС 36:1 ПТФЭ/СВМПЭ МОНТАЖ НА ТЕЛЕЖКЕ, 2 РЕГ.	3
MX22036PU-SAH-CAL	НАСОС 36:1 ПТФЭ/СВМПЭ МОНТАЖ НА ТЕЛЕЖКЕ, 1 РЕГ.	3
MX22036PU-SAH-WAC	НАСОС 36:1 ПТФЭ/СВМПЭ МОНТАЖ НА СТЕНЕ, 2 РЕГ.	3
MX22036PU-SAH-WAL	НАСОС 36:1 ПТФЭ/СВМПЭ МОНТАЖ НА СТЕНЕ, 1 РЕГ.	3
MX22036PU-SAK	НАСОС MX22036 БЕЗ ДОП. КОМПЛЕКТАЦИИ	3
MX22036PU-SMH	НАСОС MX22036 БЕЗ ДОП. КОМПЛЕКТАЦИИ	3
MX22036PU-SMH-CAC	НАСОС 36:1 ПТФЭ/СВМПЭ МОНТАЖ НА ТЕЛЕЖКЕ, 2 РЕГ.	3
MX22036PU-SMH-WAC	НАСОС 36:1 ПТФЭ/СВМПЭ МОНТАЖ НА СТЕНЕ, 2 РЕГ.	3
MX22036UU-CAH	НАСОС MX22036 БЕЗ ДОП. КОМПЛЕКТАЦИИ	3
MX22036UU-CMH	НАСОС MX22036 БЕЗ ДОП. КОМПЛЕКТАЦИИ	3

Артикул	Описание	Код наличия
MX19042PU-CAK	НАСОС MX19042 БЕЗ ДОП. КОМПЛЕКТАЦИИ	3
MX19042PU-CMH	НАСОС MX19042 БЕЗ ДОП. КОМПЛЕКТАЦИИ	3
MX19042PU-CMH-CAC	НАСОС 42:1 ПТФЭ/СВМПЭ МОНТАЖ НА ТЕЛЕЖКЕ, 2 РЕГ.	3
MX19042PU-CMH-WAC	НАСОС 42:1 ПТФЭ/СВМПЭ МОНТАЖ НА СТЕНЕ, 2 РЕГ.	3
MX19042PU-SAH	НАСОС MX19042 БЕЗ ДОП. КОМПЛЕКТАЦИИ	3
MX19042PU-SAH-CAC	НАСОС 42:1 ПТФЭ/СВМПЭ МОНТАЖ НА ТЕЛЕЖКЕ, 2 РЕГ.	3
MX19042PU-SAH-CAL	НАСОС 42:1 ПТФЭ/СВМПЭ МОНТАЖ НА ТЕЛЕЖКЕ, 1 РЕГ.	3
MX19042PU-SAH-WAC	НАСОС 42:1 ПТФЭ/СВМПЭ МОНТАЖ НА СТЕНЕ, 2 РЕГ.	3
MX19042PU-SAH-WAL	НАСОС 42:1 ПТФЭ/СВМПЭ МОНТАЖ НА СТЕНЕ, 1 РЕГ.	3
MX19042PU-SAK	НАСОС MX19042 БЕЗ ДОП. КОМПЛЕКТАЦИИ	3
MX19042PU-SAK-CAL	НАСОС 42:1 ПТФЭ/СВМПЭ МОНТАЖ НА ТЕЛЕЖКЕ, 1 РЕГ.	3
MX19042PU-SMH	НАСОС MX19042 БЕЗ ДОП. КОМПЛЕКТАЦИИ	3
MX19042PU-SMH-CAC	НАСОС MX19042 БЕЗ ДОП. КОМПЛЕКТАЦИИ	3
MX19042PU-SMH-WAC	НАСОС 42:1 ПТФЭ/СВМПЭ МОНТАЖ НА ТЕЛЕЖКЕ, 2 РЕГ.	3
MX19042UU-CAH	НАСОС MX19042 БЕЗ ДОП. КОМПЛЕКТАЦИИ	3
MX19042UU-CMH	НАСОС MX19042 БЕЗ ДОП. КОМПЛЕКТАЦИИ	3
MX19042UU-SAH	НАСОС MX19042 БЕЗ ДОП. КОМПЛЕКТАЦИИ	3
MX19042UU-SMH	НАСОС MX19042 БЕЗ ДОП. КОМПЛЕКТАЦИИ	3
MX19070PU-CAH	НАСОС MX19070 БЕЗ ДОП. КОМПЛЕКТАЦИИ	3
MX19070PU-CAH-CAL	MX19070PU-CAH, МОНТАЖ НА ТЕЛЕЖКЕ, 1 ВОЗД. СОЕД.	3
MX19070PU-CAK	НАСОС MX19070	3
MX19070PU-CMB	УСТАНОВКА НАСОСНАЯ MX19070PU-CMB	3
MX19070PU-CMH	НАСОС MX19070	3
MX19070PU-CMH-CAL	НАСОС 70:1 ПТФЭ/СВМПЭ МОНТАЖ НА ТЕЛЕЖКЕ, 1 РЕГ.	3
MX19070PU-CMH-WAL	НАСОС 70:1 ПТФЭ/СВМПЭ МОНТАЖ НА СТЕНЕ, 1 РЕГ.	3
MX19070PU-SAH	НАСОС MX19070	3
MX19070PU-SAH-CAL	НАСОС 70:1 СВМПЭ МОНТАЖ НА ТЕЛЕЖКЕ, 1 РЕГ.	3
MX19070PU-SAK	MX19070 ПТФЭ/СВМПЭ – НЕРЖ. СТАЛЬ	3
MX19070PU-SAK-CAL	НАСОС 70:1 ПТФЭ/СВМПЭ МОНТАЖ НА ТЕЛЕЖКЕ, 1 РЕГ.	3
MX19070PU-SMB	УСТАНОВКА НАСОСНАЯ MX19070PU-SMB	3
MX19070PU-SMH	НАСОС MX19070	3
MX19070PU-SMH-CAL	НАСОС 70:1 ПТФЭ/СВМПЭ МОНТАЖ НА ТЕЛЕЖКЕ, 1 РЕГ.	3
MX19070PU-SMH-WAL	НАСОС 70:1 ПТФЭ/СВМПЭ МОНТАЖ НА СТЕНЕ, 1 РЕГ.	3
MX19070UU-CAK	НАСОС MX19070	3
MX19070UU-SAK	НАСОС MX19070	3
MX20024PU-CMX	УСТАНОВКА НАСОСНАЯ MX20024PU-CMX	3
MX20024PU-SMX	УСТАНОВКА НАСОСНАЯ MX20024PU-SMX	3
MX20039PU-CMX	УСТАНОВКА НАСОСНАЯ MX20039PU-CMX	3
MX20039PU-SMX	УСТАНОВКА НАСОСНАЯ MX20039PU-SMX	3
MX20066PU-CMX	УСТАНОВКА НАСОСНАЯ MX20066PU-CMX	3
MX20066PU-SMX	УСТАНОВКА НАСОСНАЯ MX20066PU-SMX	3
MX22011PU-SAH	НАСОС MX22011 БЕЗ ДОП. КОМПЛЕКТАЦИИ	3
MX22023PU-CMB	УСТАНОВКА НАСОСНАЯ MX22023PU-CMB	3
MX22023PU-CMH	НАСОС MX22023 БЕЗ ДОП. КОМПЛЕКТАЦИИ	3
MX22023PU-SAH	НАСОС MX22023 БЕЗ ДОП. КОМПЛЕКТАЦИИ	3
MX22023PU-SMB	УСТАНОВКА НАСОСНАЯ MX22023PU-SMB	3
MX22023PU-SMH	НАСОС MX22023 БЕЗ ДОП. КОМПЛЕКТАЦИИ	3
MX22035PU-CMB	УСТАНОВКА НАСОСНАЯ MX22035PU-CMB	3
MX22035PU-SMB	УСТАНОВКА НАСОСНАЯ MX22035PU-SMB	3
MX22036PP-CAH	НАСОС MX22036 БЕЗ ДОП. КОМПЛЕКТАЦИИ	3
MX22036PP-CMH	НАСОС MX22036 БЕЗ ДОП. КОМПЛЕКТАЦИИ	3
MX22036PP-SAH	НАСОС MX22036 БЕЗ ДОП. КОМПЛЕКТАЦИИ	3
MX22036PP-SAH-CAL	НАСОС 36:1 ПТФЭ/ПТФЭ МОНТАЖ НА ТЕЛЕЖКЕ, 1 РЕГ.	3
MX22036PP-SMH	НАСОС MX22036 БЕЗ ДОП. КОМПЛЕКТАЦИИ	3
MX22036PU-CAH	НАСОС MX22036 БЕЗ ДОП. КОМПЛЕКТАЦИИ	3
MX22036PU-CAH-CAC	НАСОС 36:1 ПТФЭ/СВМПЭ МОНТАЖ НА ТЕЛЕЖКЕ, 2 РЕГ.	3
MX22036PU-CAH-CAL	НАСОС 36:1 ПТФЭ/СВМПЭ МОНТАЖ НА ТЕЛЕЖКЕ, 1 РЕГ.	3
MX22036PU-CAH-WAL	НАСОС 36:1 ПТФЭ/СВМПЭ МОНТАЖ НА СТЕНЕ, 1 РЕГ.	3
MX22036PU-CAK	НАСОС MX22036 БЕЗ ДОП. КОМПЛЕКТАЦИИ	3
MX22036PU-CAK-CAC	НАСОС 36:1 ПТФЭ/СВМПЭ МОНТАЖ НА ТЕЛЕЖКЕ, 2 РЕГ.	3
MX22036PU-CMH	НАСОС MX22036 БЕЗ ДОП. КОМПЛЕКТАЦИИ	3
MX22036PU-CMH-CAC	НАСОС 36:1 ПТФЭ/СВМПЭ МОНТАЖ НА ТЕЛЕЖКЕ, 2 РЕГ.	3
MX22036PU-CMH-WAC	НАСОС 36:1 ПТФЭ/СВМПЭ МОНТАЖ НА СТЕНЕ, 2 РЕГ.	3
MX22036PU-SAH	НАСОС MX22036 БЕЗ ДОП. КОМПЛЕКТАЦИИ	3
MX22036PU-SAH-CAC	НАСОС 36:1 ПТФЭ/СВМПЭ МОНТАЖ НА ТЕЛЕЖКЕ, 2 РЕГ.	3
MX22036PU-SAH-CAL	НАСОС 36:1 ПТФЭ/СВМПЭ МОНТАЖ НА ТЕЛЕЖКЕ, 1 РЕГ.	3
MX22036PU-SAH-WAC	НАСОС 36:1 ПТФЭ/СВМПЭ МОНТАЖ НА СТЕНЕ, 2 РЕГ.	3
MX22036PU-SAH-WAL	НАСОС 36:1 ПТФЭ/СВМПЭ МОНТАЖ НА СТЕНЕ, 1 РЕГ.	3
MX22036PU-SAK	НАСОС MX22036 БЕЗ ДОП. КОМПЛЕКТАЦИИ	3
MX22036PU-SMH	НАСОС MX22036 БЕЗ ДОП. КОМПЛЕКТАЦИИ	3
MX22036PU-SMH-CAC	НАСОС 36:1 ПТФЭ/СВМПЭ МОНТАЖ НА ТЕЛЕЖКЕ, 2 РЕГ.	3
MX22036PU-SMH-WAC	НАСОС 36:1 ПТФЭ/СВМПЭ МОНТАЖ НА СТЕНЕ, 2 РЕГ.	3
MX22036UU-CAH	НАСОС MX22036 БЕЗ ДОП. КОМПЛЕКТАЦИИ	3
MX22036UU-CMH	НАСОС MX22036 БЕЗ ДОП. КОМПЛЕКТАЦИИ	3

Артикул	Описание	Код наличия
MX22036UU-SAH	НАСОС MX22036 БЕЗ ДОП. КОМПЛЕКТАЦИИ	3
MX22036UU-SMH	НАСОС MX22036 БЕЗ ДОП. КОМПЛЕКТАЦИИ	3
MX22060PU-SAH	НАСОС 60:1 ПТФЭ/СВМПЭ СА-AUT-HEX	3
MX22060PU-SAH-CAL	НАСОС 60:1 ПТФЭ/СВМПЭ МОНТАЖ НА ТЕЛЕЖКЕ, 1 РЕГ.	3
MX22060PU-SAH-WAL	НАСОС 60:1 ПТФЭ/СВМПЭ МОНТАЖ НА СТЕНЕ, 1 РЕГ.	3
MX22060PU-CAK	НАСОС MX22060	3
MX22060PU-CMB	УСТАНОВКА НАСОСНАЯ MX22060PU-CMB	3
MX22060PU-CMH	НАСОС MX22060	3
MX22060PU-CMH-CAL	НАСОС 60:1 ПТФЭ/СВМПЭ МОНТАЖ НА ТЕЛЕЖКЕ, 1 РЕГ.	3
MX22060PU-CMH-WAL	НАСОС 60:1 ПТФЭ/СВМПЭ МОНТАЖ НА СТЕНЕ, 1 РЕГ.	3
MX22060PU-SAH	НАСОС MX22060	3
MX22060PU-SAH-CAL	НАСОС 60:1 ПТФЭ/СВМПЭ МОНТАЖ НА ТЕЛЕЖКЕ, 1 РЕГ.	3
MX22060PU-SAH-WAL	НАСОС 60:1 ПТФЭ/СВМПЭ МОНТАЖ НА СТЕНЕ	3
MX22060PU-CAK	НАСОС MX22060	3
MX22060PU-SMB	УСТАНОВКА НАСОСНАЯ MX22060PU-SMB	3
MX22060PU-SMH	НАСОС MX22060	3
MX22060PU-SMH-CAL	НАСОС 60:1 ПТФЭ/СВМПЭ МОНТАЖ НА ТЕЛЕЖКЕ, 1 РЕГ.	3
MX22060PU-SMH-WAL	НАСОС 60:1 ПТФЭ/СВМПЭ МОНТАЖ НА СТЕНЕ, 1 РЕГ.	3
MX22060UU-CAK	НАСОС MX22060	3
MX22060UU-SAK	НАСОС MX22060	3
MX3560CL	НАСОС MX3560	3
MX3560CP	НАСОС MX3560	3
MX3560CU	НАСОС MX3560	3
MX3560CW	НАСОС MX3560	3
MX3560DL	НАСОС MX3560	3
MX3560DP	НАСОС MX3560	3
MX3560DU	НАСОС MX3560	3
MX3560DW	НАСОС MX3560	3
MX412PL	НАСОС MX412 БЕЗ ДОП. КОМПЛЕКТАЦИИ, ПТФЭ/КОЖА	2
MX412PP	НАСОС MX412 БЕЗ ДОП. КОМПЛЕКТАЦИИ, ПТФЭ	3
MX412PU	НАСОС БЕЗ ДОП. КОМПЛЕКТАЦИИ MX412 ПТФЭ/СВМПЭ	3
MX412UC	НАСОС БЕЗ ДОП. КОМПЛЕКТАЦИИ MX412 U-ОБРАЗНОЕ УПЛОТНЕНИЕ	3
MX42018PU-CMX	УСТАНОВКА НАСОСНАЯ MX42018PU-CMX	3
MX42018PU-SMX	УСТАНОВКА НАСОСНАЯ MX42018PU-SMX	3
MX42030PU-CMX	УСТАНОВКА НАСОСНАЯ MX42030PU-CMX	3
MX42030PU-SMX	УСТАНОВКА НАСОСНАЯ MX42030PU-SMX	3
MX42046PU-CMX	УСТАНОВКА НАСОСНАЯ MX42046PU-CMX	3
MX42046PU-SMX	УСТАНОВКА НАСОСНАЯ MX42046PU-SMX	3
MX432PL	НАСОС MX432 БЕЗ ДОП. КОМПЛЕКТАЦИИ, ПТФЭ/КОЖА	2
MX432PP	НАСОС MX432 БЕЗ ДОП. КОМПЛЕКТАЦИИ, ПТФЭ	3
MX432PU	НАСОС БЕЗ ДОП. КОМПЛЕКТАЦИИ MX432 ПТФЭ/СВМПЭ	3
MX432UC	НАСОС БЕЗ ДОП. КОМПЛЕКТАЦИИ MX432 U-ОБРАЗНОЕ УПЛОТНЕНИЕ	3
MX44030PU-CMB	УСТАНОВКА НАСОСНАЯ MX44030PU-CMB	3
MX44030PU-CMH	УСТАНОВКА НАСОСНАЯ MX44030PU-CMH	3
MX44030PU-SMB	УСТАНОВКА НАСОСНАЯ MX44030PU-SMB	3
MX44030PU-SMH	УСТАНОВКА НАСОСНАЯ MX44030PU-SMH	3
MX44046PU-CMB	УСТАНОВКА НАСОСНАЯ MX44046PU-CMB	3
MX44046PU-CMH	УСТАНОВКА НАСОСНАЯ MX44046PU-CMH	3
MX44046PU-SMB	УСТАНОВКА НАСОСНАЯ MX44046PU-SMB	3
MX44046PU-SMH	УСТАНОВКА НАСОСНАЯ MX44046PU-SMH	3
MX6812PU-SMX	УСТАНОВКА НАСОСНАЯ MX6812PU-SMX	3
MX6833PU-SMX	УСТАНОВКА НАСОСНАЯ MX6833PU-SMX	3
MX86015PU-CMX	УСТАНОВКА НАСОСНАЯ MX86015PU-CMX	3
MX86015PU-SMX	УСТАНОВКА НАСОСНАЯ MX86015PU-SMX	3
MX86023PU-CMX	УСТАНОВКА НАСОСНАЯ MX86023PU-CMX	3
MX86023PU-SMX	УСТАНОВКА НАСОСНАЯ MX86023PU-SMX	3
MX88015PU-CMB	УСТАНОВКА НАСОСНАЯ MX88015PU-CMB	3
MX88015PU-CMH	УСТАНОВКА НАСОСНАЯ MX88015PU-CMH	3
MX88015PU-SMB	УСТАНОВКА НАСОСНАЯ MX88015PU-SMB	3
MX88015PU-SMH	УСТАНОВКА НАСОСНАЯ MX88015PU-SMH	3
MX88023PU-CMB	УСТАНОВКА НАСОСНАЯ MX88023PU-CMB	3
MX88023PU-CMH	УСТАНОВКА НАСОСНАЯ MX88023PU-CMH	3
MX88023PU-SMB	УСТАНОВКА НАСОСНАЯ MX88023PU-SMB	3
MX88023PU-SMH	УСТАНОВКА НАСОСНАЯ MX88023PU-SMH	3
MXA-C13ACM5	РЕГУЛЯТОР РАСХОДА ВОЗДУХА (АЦЕТАЛЬ) В СБОРЕ 1/2"	2
MXA-C13ACM5-H34	РЕГУЛЯТОР РАСХОДА ВОЗДУХА (АЦЕТАЛЬ) 1/2" СО ШЛАНГОМ	2
MXA-C13ALM5	РЕГУЛЯТОР РАСХОДА ВОЗДУХА (АЛЮМИНИЙ) В СБОРЕ 1/2"	2
MXA-C13ALM5-H34	РЕГУЛЯТОР РАСХОДА ВОЗДУХА (АЛЮМИНИЙ) 1/2" СО ШЛАНГОМ	2
MXA-F13ME100	ФИЛЬТР ТИП 11А В СБОРЕ	2
MXA-S210ME30	ТРУБКА ВСАСЫВАЮЩАЯ В СБОРЕ ДЛЯ БАКА НА 210 л	2
MXA-S210ME30-DH114	ТРУБКА ВСАСЫВАЮЩАЯ В СБОРЕ ДЛЯ БАКА НА 210 л С DUMP-FITТ	2
MXA-S25ME30	ТРУБКА ВСАСЫВАЮЩАЯ В СБОРЕ ДЛЯ БАКА НА 25 л	2
MXA-S25ME30-DH114	ТРУБКА ВСАСЫВАЮЩАЯ В СБОРЕ ДЛЯ БАКА НА 25 л С DUMP-FITТ	2
MXL1212PL	НАСОС MXL1212 БЕЗ ДОП. КОМПЛЕКТАЦИИ, ПТФЭ/КОЖА	3

Артикул	Описание	Код наличия
MXL1212PL-C-AC	НАСОС MXL1212PL, МОНТАЖ НА ТЕЛЕЖКЕ	3
MXL1212PL-C-F-AC	НАСОС MXL1212PL, МОНТАЖ НА ТЕЛЕЖКЕ, ФИЛЬТР	3
MXL1212PL-W-AC	НАСОС MXL1212PL, МОНТАЖ НА СТЕНЕ	3
MXL1212PL-W-F-AC	НАСОС MXL1212PL, МОНТАЖ НА СТЕНЕ, ФИЛЬТР	3
MXL1212PP	НАСОС MXL1212 БЕЗ ДОП. КОМПЛЕКТАЦИИ ПТФЭ/ПТФЭ	3
MXL1212PP-C-AC	НАСОС MXL1212PP, МОНТАЖ НА ТЕЛЕЖКЕ	3
MXL1212PP-C-F-AC	НАСОС MXL1212PP, МОНТАЖ НА ТЕЛЕЖКЕ, ФИЛЬТР	3
MXL1212PP-W-AC	НАСОС MXL1212PP, МОНТАЖ НА СТЕНЕ	3
MXL1212PP-W-F-AC	НАСОС MXL1212PP, МОНТАЖ НА СТЕНЕ, ФИЛЬТР	3
MXL1212PU	НАСОС MXL1212 БЕЗ ДОП. КОМПЛЕКТАЦИИ ПТФЭ/СВМПЭ	3
MXL1212PU-C-AC	НАСОС MXL1212PU, МОНТАЖ НА ТЕЛЕЖКЕ	3
MXL1212PU-C-ACG	НАСОС MXL1212PU, МОНТАЖ НА ТЕЛЕЖКЕ, КРАСКОРАСПЫЛИТЕЛЬ АС И ШЛАНГ	3
MXL1212PU-C-F-AC	НАСОС MXL1212PU, МОНТАЖ НА ТЕЛЕЖКЕ, ФИЛЬТР	3
MXL1212PU-C-F-ACG	НАСОС MXL1212PU, МОНТАЖ НА ТЕЛЕЖКЕ, КРАСКОРАСПЫЛИТЕЛЬ АС И ШЛАНГ	3
MXL1212PU-W-AC	НАСОС MXL1212PU, МОНТАЖ НА СТЕНЕ	3
MXL1212PU-W-ACG	НАСОС MXL1212PU, МОНТАЖ НА СТЕНЕ, КРАСКОРАСПЫЛИТЕЛЬ АС И ШЛАНГ	3
MXL1212PU-W-F-AC	НАСОС MXL1212PU, МОНТАЖ НА СТЕНЕ, ФИЛЬТР	3
MXL1212PU-W-F-ACG	НАСОС MXL1212PU, МОНТАЖ НА СТЕНЕ, КРАСКОРАСПЫЛИТЕЛЬ АС И ШЛАНГ	3
MXL1212UC	НАСОС MXL1212 БЕЗ ДОП. КОМПЛЕКТАЦИИ, U-ОБРАЗНОЕ УПЛОТНЕНИЕ	3
MXL1212UC-C-AC	НАСОС MXL1212UC, МОНТАЖ НА ТЕЛЕЖКЕ	3
MXL1212UC-C-F-AC	НАСОС MXL1212UC, МОНТАЖ НА ТЕЛЕЖКЕ, ФИЛЬТР	3
MXL1212UC-W-AC	НАСОС MXL1212UC, МОНТАЖ НА СТЕНЕ	3
MXL1212UC-W-F-AC	НАСОС MXL1212UC, МОНТАЖ НА СТЕНЕ, ФИЛЬТР	3
MXL1231PL	НАСОС MXL1231 БЕЗ ДОП. КОМПЛЕКТАЦИИ, ПТФЭ/КОЖА	3
MXL1231PL-C-AC	НАСОС MXL1231PL, МОНТАЖ НА ТЕЛЕЖКЕ	3
MXL1231PL-C-F-AC	НАСОС MXL1231PL, МОНТАЖ НА ТЕЛЕЖКЕ, ФИЛЬТР	3
MXL1231PL-C-F-AC3	НАСОС MXL1231PL, МОНТАЖ НА ТЕЛЕЖКЕ, ФИЛЬТР, РЕГ. РАСХ. ВОЗД. ДЛЯ 2 КРАСКОП.	3
MXL1231PL-W-AC	НАСОС MXL1231PL, МОНТАЖ НА СТЕНЕ	3
MXL1231PL-W-AL	НАСОС MXL1231PL, МОНТАЖ НА СТЕНЕ	3
MXL1231PL-W-F-AC	НАСОС MXL1231PL, МОНТАЖ НА СТЕНЕ, ФИЛЬТР	3
MXL1231PL-W-F-AC3	НАСОС MXL1231PL, МОНТАЖ НА СТЕНЕ, ФИЛЬТР, РЕГ. РАСХ. ВОЗД. ДЛЯ 2 КРАСКОП.	3
MXL1231PP	НАСОС MXL1231 БЕЗ ДОП. КОМПЛЕКТАЦИИ ПТФЭ/ПТФЭ	3
MXL1231PP-C-AC	НАСОС MXL1231PP, МОНТАЖ НА ТЕЛЕЖКЕ	3
MXL1231PP-C-F-AC	НАСОС MXL1231PP, МОНТАЖ НА ТЕЛЕЖКЕ, ФИЛЬТР	3
MXL1231PP-C-F-AC3	НАСОС MXL1231PP, МОНТАЖ НА ТЕЛЕЖКЕ, ФИЛЬТР, РЕГ. РАСХ. ВОЗД. ДЛЯ 2 КРАСКОП.	3
MXL1231PP-C-F-AC3G	НАСОС MXL1231PP, МОНТАЖ НА ТЕЛЕЖКЕ, 2 КРАСКОРАСПЫЛИТЕЛЯ АС И 2 ШЛАНГА	3
MXL1231PP-W-AC	НАСОС MXL1231PP, МОНТАЖ НА СТЕНЕ	3
MXL1231PP-W-F-AC	НАСОС MXL1231PP, МОНТАЖ НА СТЕНЕ, ФИЛЬТР	3
MXL1231PP-W-F-AC3	НАСОС MXL1231PP, МОНТАЖ НА СТЕНЕ, ФИЛЬТР, РЕГ. РАСХ. ВОЗД. ДЛЯ 2 КРАСКОП.	3
MXL1231PP-W-F-AC3G	НАСОС MXL1231PP, МОНТАЖ НА СТЕНЕ, 2 КРАСКОРАСПЫЛИТЕЛЯ АС И 2 ШЛАНГА	3
MXL1231PP-W-F-ACG	НАСОС MXL1231PP, МОНТАЖ НА СТЕНЕ, КРАСКОРАСПЫЛИТЕЛЬ АС И ШЛАНГ	3
MXL1231PU	НАСОС MXL1231 БЕЗ ДОП. КОМПЛЕКТАЦИИ ПТФЭ/СВМПЭ	3
MXL1231PU-C-AC	НАСОС MXL1231PU, МОНТАЖ НА ТЕЛЕЖКЕ	3
MXL1231PU-C-ACG	НАСОС MXL1231PU, МОНТАЖ НА ТЕЛЕЖКЕ, КРАСКОРАСПЫЛИТЕЛЬ АС И ШЛАНГ	3
MXL1231PU-C-AL	НАСОС MXL1231PU, МОНТАЖ НА ТЕЛЕЖКЕ	3
MXL1231PU-C-ALG	НАСОС MXL1231PU, МОНТАЖ НА ТЕЛЕЖКЕ, КРАСКОРАСПЫЛИТЕЛЬ АЛ И ШЛАНГ	3
MXL1231PU-C-F-AC	НАСОС MXL1231PU, МОНТАЖ НА ТЕЛЕЖКЕ, ФИЛЬТР	3
MXL1231PU-C-F-AC3	НАСОС MXL1231PU, МОНТАЖ НА ТЕЛЕЖКЕ, ФИЛЬТР, РЕГ. РАСХ. ВОЗД. ДЛЯ 2 КРАСКОП.	3
MXL1231PU-C-F-AC3G	НАСОС MXL1231PU, МОНТАЖ НА ТЕЛЕЖКЕ, 2 КРАСКОРАСПЫЛИТЕЛЯ АС И 2 ШЛАНГА	3
MXL1231PU-C-F-ACG	НАСОС MXL1231PU, МОНТАЖ НА ТЕЛЕЖКЕ, КРАСКОРАСПЫЛИТЕЛЬ АС И ШЛАНГ	3
MXL1231PU-C-F-AL	НАСОС MXL1231PU, МОНТАЖ НА ТЕЛЕЖКЕ, ФИЛЬТР	3
MXL1231PU-C-F-ALG	НАСОС, МОНТАЖ НА ТЕЛЕЖКЕ, ФИЛЬТР, КРАСКОРАСПЫЛИТЕЛЬ АЛ И ШЛАНГ	3
MXL1231PU-W-AC	НАСОС MXL1231PU, МОНТАЖ НА СТЕНЕ	3
MXL1231PU-W-ACG	НАСОС MXL1231PU, МОНТАЖ НА СТЕНЕ, КРАСКОРАСПЫЛИТЕЛЬ АС И ШЛАНГ	3
MXL1231PU-W-AL	НАСОС MXL1231PU, МОНТАЖ НА СТЕНЕ	3
MXL1231PU-W-ALG	НАСОС MXL1231PU, МОНТАЖ НА СТЕНЕ, КРАСКОРАСПЫЛИТЕЛЬ АЛ И ШЛАНГ	3
MXL1231PU-W-F-AC	НАСОС MXL1231PU, МОНТАЖ НА СТЕНЕ, ФИЛЬТР	3
MXL1231PU-W-F-AC3	НАСОС MXL1231PU, МОНТАЖ НА СТЕНЕ, ФИЛЬТР, РЕГ. РАСХ. ВОЗД. ДЛЯ 2 КРАСКОП.	3
MXL1231PU-W-F-AC3G	НАСОС MXL1231PU, МОНТАЖ НА СТЕНЕ, 2 КРАСКОРАСПЫЛИТЕЛЯ АС И 2 ШЛАНГА	3
MXL1231PU-W-F-ACG	НАСОС MXL1231PU, МОНТАЖ НА СТЕНЕ, КРАСКОРАСПЫЛИТЕЛЬ АС И ШЛАНГ	3
MXL1231PU-W-F-AL	НАСОС MXL1231PU, МОНТАЖ НА СТЕНЕ, ФИЛЬТР	3
MXL1231PU-W-F-ALG	НАСОС, МОНТАЖ НА СТЕНЕ, ФИЛЬТР, КРАСКОРАСПЫЛИТЕЛЬ АЛ И ШЛАНГ	3
MXL1231UC	НАСОС MXL1231 БЕЗ ДОП. КОМПЛЕКТАЦИИ, U-ОБРАЗНОЕ УПЛОТНЕНИЕ	3
MXL1231UC-C-AC	НАСОС MXL1231UC, МОНТАЖ НА ТЕЛЕЖКЕ	3
MXL1231UC-C-F-AC	НАСОС MXL1231UC, МОНТАЖ НА ТЕЛЕЖКЕ, ФИЛЬТР	3
MXL1231UC-C-F-AC3	НАСОС MXL1231UC, МОНТАЖ НА ТЕЛЕЖКЕ, ФИЛЬТР, РЕГ. РАСХ. ВОЗД. ДЛЯ 2 КРАСКОП.	3
MXL1231UC-W-AC	НАСОС MXL1231UC, МОНТАЖ НА СТЕНЕ	3
MXL1231UC-W-F-AC	НАСОС MXL1231UC, МОНТАЖ НА СТЕНЕ, ФИЛЬТР	3
MXL1231UC-W-F-AC3	НАСОС MXL1231UC, МОНТАЖ НА СТЕНЕ, ФИЛЬТР, РЕГ. РАСХ. ВОЗД. ДЛЯ 2 КРАСКОП.	3
MXL412PL	НАСОС MXL412 БЕЗ ДОП. КОМПЛЕКТАЦИИ, ПТФЭ/КОЖА	3
MXL412PL-C-AC	НАСОС MXL412PL, МОНТАЖ НА ТЕЛЕЖКЕ	3

Алфавитно-цифровой указатель

Артикул	Описание	Код наличия
MXL412PL-C-F-AC	НАСОС MXL412PL, МОНТАЖ НА ТЕЛЕЖКЕ, ФИЛЬТР	3
MXL412PL-T-AC	НАСОС MXL412PL, МОНТАЖ НА ТРЕНОГЕ	3
MXL412PL-T-F-AC	НАСОС MXL412PL, МОНТАЖ НА ТРЕНОГЕ, ФИЛЬТР	3
MXL412PL-W-AC	НАСОС MXL412PL, МОНТАЖ НА СТЕНЕ	3
MXL412PL-W-F-AC	НАСОС MXL412PL, МОНТАЖ НА СТЕНЕ, ФИЛЬТР	3
MXL412PP	НАСОС MXL412 БЕЗ ДОП. КОМПЛЕКТАЦИИ ПТФЭ/ПТФЭ	3
MXL412PP-C-AC	НАСОС MXL412PP, МОНТАЖ НА ТЕЛЕЖКЕ	3
MXL412PP-C-F-AC	НАСОС MXL412PP, МОНТАЖ НА ТЕЛЕЖКЕ, ФИЛЬТР	3
MXL412PP-T-AC	НАСОС MXL412PP, МОНТАЖ НА ТРЕНОГЕ	3
MXL412PP-T-F-AC	НАСОС MXL412PP, МОНТАЖ НА ТРЕНОГЕ, ФИЛЬТР	3
MXL412PP-W-AC	НАСОС MXL412PP, МОНТАЖ НА СТЕНЕ	3
MXL412PP-W-F-AC	НАСОС MXL412PP, МОНТАЖ НА СТЕНЕ, ФИЛЬТР	3
MXL412PU	НАСОС MXL412 БЕЗ ДОП. КОМПЛЕКТАЦИИ ПТФЭ/СВМПЭ	3
MXL412PU-C-AC	НАСОС MXL412PU, МОНТАЖ НА ТЕЛЕЖКЕ	3
MXL412PU-C-ACG	НАСОС MXL412PU, МОНТАЖ НА ТЕЛЕЖКЕ, КРАСКОРАСПЫЛИТЕЛЬ АС И ШЛАНГ	3
MXL412PU-C-F-AC	НАСОС MXL412PU, МОНТАЖ НА ТЕЛЕЖКЕ, ФИЛЬТР	3
MXL412PU-C-F-ACG	НАСОС MXL412PU, МОНТАЖ НА ТЕЛЕЖКЕ, КРАСКОРАСПЫЛИТЕЛЬ АС И ШЛАНГ	3
MXL412PU-T-AC	НАСОС MXL412PU, МОНТАЖ НА ТРЕНОГЕ	3
MXL412PU-T-ACG	НАСОС MXL412PU, МОНТАЖ НА ТРЕНОГЕ, КРАСКОРАСПЫЛИТЕЛЬ АС И ШЛАНГ	3
MXL412PU-T-F-AC	НАСОС MXL412PU, МОНТАЖ НА ТРЕНОГЕ, ФИЛЬТР	3
MXL412PU-T-F-ACG	НАСОС MXL412PU, МОНТАЖ НА ТРЕНОГЕ, КРАСКОРАСПЫЛИТЕЛЬ АС И ШЛАНГ	3
MXL412PU-T-F-ACG1	НАСОС MXL412PU, МОНТАЖ НА ТРЕНОГЕ, ФИЛЬТР, ДЛЯ КРАСКОРАСПЫЛИТЕЛЯ С ВЕРХНИМ БАЧКОМ	3
MXL412PU-T-F-ACG1	НАСОС MXL412PU, МОНТАЖ НА ТРЕНОГЕ, КРАСКОРАСПЫЛИТЕЛЬ АС И ШЛАНГ	3
MXL412PU-W-AC	НАСОС MXL412PU, МОНТАЖ НА СТЕНЕ	3
MXL412PU-W-ACG	НАСОС MXL412PU, МОНТАЖ НА СТЕНЕ, КРАСКОРАСПЫЛИТЕЛЬ АС И ШЛАНГ	3
MXL412PU-W-F-AC	НАСОС MXL412PU, МОНТАЖ НА СТЕНЕ, ФИЛЬТР	3
MXL412PU-W-F-ACG	НАСОС MXL412PU, МОНТАЖ НА СТЕНЕ, КРАСКОРАСПЫЛИТЕЛЬ АС И ШЛАНГ	3
MXL412UC	НАСОС MXL412 БЕЗ ДОП. КОМПЛЕКТАЦИИ, U-ОБРАЗНОЕ УПЛОТНЕНИЕ	3
MXL412UC-C-AC	НАСОС MXL412UC, МОНТАЖ НА ТЕЛЕЖКЕ	3
MXL412UC-C-F-AC	НАСОС MXL412UC, МОНТАЖ НА ТЕЛЕЖКЕ, ФИЛЬТР	3
MXL412UC-T-AC	НАСОС MXL412UC, МОНТАЖ НА ТРЕНОГЕ	3
MXL412UC-T-F-AC	НАСОС MXL412UC, МОНТАЖ НА ТРЕНОГЕ, ФИЛЬТР	3
MXL412UC-W-AC	НАСОС MXL412UC, МОНТАЖ НА СТЕНЕ	3
MXL412UC-W-F-AC	НАСОС MXL412UC, МОНТАЖ НА СТЕНЕ, ФИЛЬТР	3
MXL432PL	НАСОС MXL432 БЕЗ ДОП. КОМПЛЕКТАЦИИ, ПТФЭ/КОЖА	3
MXL432PL-C-AC	НАСОС MXL432PL, МОНТАЖ НА ТЕЛЕЖКЕ	3
MXL432PL-C-F-AC	НАСОС MXL432PL, МОНТАЖ НА ТЕЛЕЖКЕ, ФИЛЬТР	3
MXL432PL-C-FG-AC	НАСОС MXL432PL, МОНТАЖ НА ТЕЛЕЖКЕ, ФИЛЬТР, ДЛЯ КРАСКОРАСПЫЛИТЕЛЯ С ВЕРХНИМ БАЧКОМ	3
MXL432PL-C-G-AC	НАСОС MXL432PL, МОНТАЖ НА ТЕЛЕЖКЕ, ГРАВ.	3
MXL432PL-P-F-AC	MXL432PL, МОНТАЖ НА БАКЕ, ФИЛЬТР	3
MXL432PL-T-AC	НАСОС MXL432PL, МОНТАЖ НА ТРЕНОГЕ	3
MXL432PL-T-ACG	НАСОС MXL432PU, МОНТАЖ НА ТРЕНОГЕ, КРАСКОРАСПЫЛИТЕЛЬ АС И ШЛАНГ	3
MXL432PL-T-F-AC	НАСОС MXL432PL, МОНТАЖ НА ТРЕНОГЕ, ФИЛЬТР	3
MXL432PL-T-FG-AC	НАСОС MXL432PL, МОНТАЖ ТРЕНОГЕ, ФИЛЬТР, ДЛЯ КРАСКОРАСПЫЛИТЕЛЯ С ВЕРХНИМ БАЧКОМ	3
MXL432PL-T-G-AC	НАСОС MXL432PL, МОНТАЖ НА ТРЕНОГЕ, ДЛЯ КРАСКОРАСПЫЛИТЕЛЯ С ВЕРХНИМ БАЧКОМ	3
MXL432PL-W-AC	НАСОС MXL432PL, МОНТАЖ НА СТЕНЕ	3
MXL432PL-W-F-AC	НАСОС MXL432PL, МОНТАЖ НА СТЕНЕ, ФИЛЬТР	3
MXL432PL-W-FG-AC	НАСОС MXL432PL, МОНТАЖ НА СТЕНЕ, ФИЛЬТР, ДЛЯ КРАСКОРАСПЫЛИТЕЛЯ С ВЕРХНИМ БАЧКОМ	3
MXL432PL-W-G-AC	НАСОС MXL432PL, МОНТАЖ НА СТЕНЕ, ФИЛЬТР, ДЛЯ КРАСКОРАСПЫЛИТЕЛЯ С ВЕРХНИМ БАЧКОМ	3
MXL432PP	НАСОС MXL432 БЕЗ ДОП. КОМПЛЕКТАЦИИ ПТФЭ/ПТФЭ	3
MXL432PP-C-AC	НАСОС MXL432PP, МОНТАЖ НА ТЕЛЕЖКЕ	3
MXL432PP-C-F-AC	НАСОС MXL432PP, МОНТАЖ НА ТЕЛЕЖКЕ, ФИЛЬТР	3
MXL432PP-C-FG-AC	НАСОС MXL432PP, МОНТАЖ НА ТЕЛЕЖКЕ, ФИЛЬТР, ДЛЯ КРАСКОРАСПЫЛИТЕЛЯ С ВЕРХНИМ БАЧКОМ	3
MXL432PP-C-G-AC	НАСОС MXL432PP, МОНТАЖ НА ТЕЛЕЖКЕ, ДЛЯ КРАСКОРАСПЫЛИТЕЛЯ С ВЕРХНИМ БАЧКОМ	3
MXL432PP-P-F-AC	MXL432PP, МОНТАЖ НА БАКЕ, ФИЛЬТР	3
MXL432PP-T-AC	НАСОС MXL432PP, МОНТАЖ НА ТРЕНОГЕ	3
MXL432PP-T-F-AC	НАСОС MXL432PP, МОНТАЖ НА ТРЕНОГЕ, ФИЛЬТР	3
MXL432PP-T-F-ACG	НАСОС MXL432PP, МОНТАЖ НА ТРЕНОГЕ, КРАСКОРАСПЫЛИТЕЛЬ АС И ШЛАНГ	3
MXL432PP-T-FG-AC	НАСОС MXL432PP, МОНТАЖ ТРЕНОГЕ, ФИЛЬТР, ДЛЯ КРАСКОРАСПЫЛИТЕЛЯ С ВЕРХНИМ БАЧКОМ	3
MXL432PP-T-G-AC	НАСОС MXL432PP, МОНТАЖ НА ТРЕНОГЕ, ДЛЯ КРАСКОРАСПЫЛИТЕЛЯ С ВЕРХНИМ БАЧКОМ	3
MXL432PP-W-AC	НАСОС MXL432PP, МОНТАЖ НА СТЕНЕ	3
MXL432PP-W-F-AC	НАСОС MXL432PP, МОНТАЖ НА СТЕНЕ, ФИЛЬТР	3
MXL432PP-W-FG-AC	НАСОС MXL432PP, МОНТАЖ НА СТЕНЕ, ФИЛЬТР, ДЛЯ КРАСКОРАСПЫЛИТЕЛЯ С ВЕРХНИМ БАЧКОМ	3
MXL432PP-W-G-AC	НАСОС MXL432PP, МОНТАЖ НА СТЕНЕ, ДЛЯ КРАСКОРАСПЫЛИТЕЛЯ С ВЕРХНИМ БАЧКОМ	3
MXL432PU	НАСОС MXL432 БЕЗ ДОП. КОМПЛЕКТАЦИИ ПТФЭ/СВМПЭ	3
MXL432PU-C-AC	НАСОС MXL432PU, МОНТАЖ НА ТЕЛЕЖКЕ	3
MXL432PU-C-ACG	НАСОС MXL432PU, МОНТАЖ НА ТЕЛЕЖКЕ, КРАСКОРАСПЫЛИТЕЛЬ АС И ШЛАНГ	3
MXL432PU-C-ACG1	НАСОС MXL432PU, МОНТАЖ НА ТЕЛЕЖКЕ, КРАСКОРАСПЫЛИТЕЛЬ АС И ШЛАНГ	3
MXL432PU-C-F-AC	НАСОС MXL432PU, МОНТАЖ НА ТЕЛЕЖКЕ, ФИЛЬТР	3
MXL432PU-C-F-ACG	НАСОС MXL432PU, МОНТАЖ НА ТЕЛЕЖКЕ, КРАСКОРАСПЫЛИТЕЛЬ АС И ШЛАНГ	3
MXL432PU-C-F-AL	НАСОС MXL432PU, МОНТАЖ НА ТЕЛЕЖКЕ, ФИЛЬТР	3

Артикул	Описание	Код наличия
MXL432PU-C-F-ALG	НАСОС MXL432PU, МОНТАЖ НА ТЕЛЕЖКЕ, КРАСКОРАСПЫЛИТЕЛЬ АС И ШЛАНГ	3
MXL432PU-C-FG-AC	НАСОС MXL432PU, МОНТАЖ НА ТЕЛЕЖКЕ, ФИЛЬТР, ДЛЯ КРАСКОРАСПЫЛИТЕЛЯ С ВЕРХНИМ БАЧКОМ	3
MXL432PU-C-FG-ACG	НАСОС MXL432PU, МОНТАЖ НА ТЕЛЕЖКЕ, КРАСКОРАСПЫЛИТЕЛЬ АС И ШЛАНГ	3
MXL432PU-C-FG-ALG	НАСОС MXL432PU, МОНТАЖ НА ТЕЛЕЖКЕ, КРАСКОРАСПЫЛИТЕЛЬ АС И ШЛАНГ	3
MXL432PU-C-G-AC	НАСОС MXL432PU, МОНТАЖ НА ТЕЛЕЖКЕ, ДЛЯ КРАСКОРАСПЫЛИТЕЛЯ С ВЕРХНИМ БАЧКОМ	3
MXL432PU-C-G-ACG	НАСОС MXL432PU, МОНТАЖ НА ТЕЛЕЖКЕ, КРАСКОРАСПЫЛИТЕЛЬ АС И ШЛАНГ	3
MXL432PU-P-F-AC	MXL432PU, МОНТАЖ НА БАКЕ, ФИЛЬТР	3
MXL432PU-P-F-ACG	НАСОС MXL432PU, МОНТАЖ НА БАКЕ, КРАСКОРАСПЫЛИТЕЛЬ АС И ШЛАНГ	3
MXL432PU-T-AC	НАСОС MXL432PU, МОНТАЖ НА ТРЕНОГЕ	3
MXL432PU-T-ACG	НАСОС MXL432PU, МОНТАЖ НА ТРЕНОГЕ, КРАСКОРАСПЫЛИТЕЛЬ АС И ШЛАНГ	3
MXL432PU-T-ACG1	НАСОС MXL432PU, МОНТАЖ НА ТРЕНОГЕ, КРАСКОРАСПЫЛИТЕЛЬ АС И ШЛАНГ	3
MXL432PU-T-AL	НАСОС MXL432PU, МОНТАЖ НА ТРЕНОГЕ	3
MXL432PU-T-ALG	НАСОС MXL432PU, МОНТАЖ НА ТРЕНОГЕ, КРАСКОРАСПЫЛИТЕЛЬ АС И ШЛАНГ	3
MXL432PU-T-F-AC	НАСОС MXL432PU, МОНТАЖ НА ТРЕНОГЕ, ФИЛЬТР	3
MXL432PU-T-F-ACG	НАСОС MXL432PU, МОНТАЖ НА ТРЕНОГЕ, КРАСКОРАСПЫЛИТЕЛЬ АС И ШЛАНГ	3
MXL432PU-T-F-AL	НАСОС MXL432PU, МОНТАЖ НА ТРЕНОГЕ, ФИЛЬТР	3
MXL432PU-T-F-ALG	НАСОС, МОНТАЖ НА ТРЕНОГЕ, ФИЛЬТР, КРАСКОРАСПЫЛИТЕЛЬ АС И ШЛАНГ	3
MXL432PU-T-FG-AC	НАСОС MXL432PU, МОНТАЖ ТРЕНОГЕ, ФИЛЬТР, ДЛЯ КРАСКОРАСПЫЛИТЕЛЯ С ВЕРХНИМ БАЧКОМ	3
MXL432PU-T-FG-ACG	НАСОС MXL432PU, МОНТАЖ ТРЕНОГЕ, КРАСКОРАСПЫЛИТЕЛЬ АС И ШЛАНГ	3
MXL432PU-T-G-AC	НАСОС MXL432PU, МОНТАЖ НА ТРЕНОГЕ, ДЛЯ КРАСКОРАСПЫЛИТЕЛЯ С ВЕРХНИМ БАЧКОМ	3
MXL432PU-T-G-ACG	НАСОС MXL432PU, МОНТАЖ НА ТРЕНОГЕ, КРАСКОРАСПЫЛИТЕЛЬ АС И ШЛАНГ	3
MXL432PU-T-G-ACG1	НАСОС MXL432PU, МОНТАЖ НА ТРЕНОГЕ, КРАСКОРАСПЫЛИТЕЛЬ АС И ШЛАНГ	3
MXL432PU-TH-F-AC	НАСОС MXL432PU, МОНТАЖ НА ТРЕНОГЕ, ФИЛЬТР	3
MXL432PU-TH-F-ACG	НАСОС MXL432PU, МОНТАЖ НА ТРЕНОГЕ, КРАСКОРАСПЫЛИТЕЛЬ АС И ШЛАНГ	3
MXL432PU-W-AC	НАСОС MXL432PU, МОНТАЖ НА СТЕНЕ	3
MXL432PU-W-ACG	НАСОС MXL432PU, МОНТАЖ НА СТЕНЕ, КРАСКОРАСПЫЛИТЕЛЬ АС И ШЛАНГ	3
MXL432PU-W-ACG1	НАСОС MXL432PU, МОНТАЖ НА СТЕНЕ, КРАСКОРАСПЫЛИТЕЛЬ АС И ШЛАНГ	3
MXL432PU-W-AL	НАСОС MXL432PU, МОНТАЖ НА СТЕНЕ	3
MXL432PU-W-ALG	НАСОС MXL432PU, МОНТАЖ НА СТЕНЕ, КРАСКОРАСПЫЛИТЕЛЬ АС И ШЛАНГ	3
MXL432PU-W-F-AC	НАСОС MXL432PU, МОНТАЖ НА СТЕНЕ, ФИЛЬТР	3
MXL432PU-W-F-ACG	НАСОС MXL432PU, МОНТАЖ НА СТЕНЕ, КРАСКОРАСПЫЛИТЕЛЬ АС И ШЛАНГ	3
MXL432PU-W-F-AL	НАСОС MXL432PU, МОНТАЖ НА СТЕНЕ, ФИЛЬТР	3
MXL432PU-W-F-ALG	НАСОС, МОНТАЖ НА СТЕНЕ, ФИЛЬТР, КРАСКОРАСПЫЛИТЕЛЬ АС И ШЛАНГ	3
MXL432PU-W-FG-AC	НАСОС MXL432PU, МОНТАЖ НА СТЕНЕ, ФИЛЬТР, ДЛЯ КРАСКОРАСПЫЛИТЕЛЯ С ВЕРХНИМ БАЧКОМ	3
MXL432PU-W-FG-ACG	НАСОС MXL432PU, МОНТАЖ НА СТЕНЕ, КРАСКОРАСПЫЛИТЕЛЬ АС И ШЛАНГ	3
MXL432PU-W-G-AC	НАСОС MXL432PU, МОНТАЖ НА СТЕНЕ, ФИЛЬТР, ДЛЯ КРАСКОРАСПЫЛИТЕЛЯ С ВЕРХНИМ БАЧКОМ	3
MXL432PU-W-G-ACG	НАСОС MXL432PU, МОНТАЖ НА СТЕНЕ, КРАСКОРАСПЫЛИТЕЛЬ АС И ШЛАНГ	3
MXL432UC	НАСОС MXL432 БЕЗ ДОП. КОМПЛЕКТАЦИИ, U-ОБРАЗНОЕ УПЛОТНЕНИЕ	3
MXL432UC-C-AC	НАСОС MXL432UC, МОНТАЖ НА ТЕЛЕЖКЕ	3
MXL432UC-C-F-AC	НАСОС MXL432UC, МОНТАЖ НА ТЕЛЕЖКЕ, ФИЛЬТР	3
MXL432UC-C-FG-AC	НАСОС MXL432UC, МОНТАЖ НА ТЕЛЕЖКЕ, ФИЛЬТР, ДЛЯ КРАСКОРАСПЫЛИТЕЛЯ С ВЕРХНИМ БАЧКОМ	3
MXL432UC-C-G-AC	НАСОС MXL432UC, МОНТАЖ НА ТЕЛЕЖКЕ, ДЛЯ КРАСКОРАСПЫЛИТЕЛЯ С ВЕРХНИМ БАЧКОМ	3
MXL432UC-P-F-AC	MXL432UC, МОНТАЖ НА БАКЕ, ФИЛЬТР	3
MXL432UC-T-AC	НАСОС MXL432UC, МОНТАЖ НА ТРЕНОГЕ	3
MXL432UC-T-F-AC	НАСОС MXL432UC, МОНТАЖ НА ТРЕНОГЕ, ФИЛЬТР	3
MXL432UC-T-FG-AC	НАСОС MXL432UC, МОНТАЖ ТРЕНОГЕ, ФИЛЬТР, ДЛЯ КРАСКОРАСПЫЛИТЕЛЯ С ВЕРХНИМ БАЧКОМ	3
MXL432UC-T-G-AC	НАСОС MXL432UC, МОНТАЖ НА ТРЕНОГЕ, ДЛЯ КРАСКОРАСПЫЛИТЕЛЯ С ВЕРХНИМ БАЧКОМ	3
MXL432UC-W-AC	НАСОС MXL432UC, МОНТАЖ НА СТЕНЕ	3
MXL432UC-W-F-AC	НАСОС MXL432UC, МОНТАЖ НА СТЕНЕ, ФИЛЬТР	3
MXL432UC-W-FG-AC	НАСОС MXL432UC, МОНТАЖ НА СТЕНЕ, ФИЛЬТР, ДЛЯ КРАСКОРАСПЫЛИТЕЛЯ С ВЕРХНИМ БАЧКОМ	3
MXL432UC-W-G-AC	НАСОС MXL432UC, МОНТАЖ НА СТЕНЕ, ФИЛЬТР, ДЛЯ КРАСКОРАСПЫЛИТЕЛЯ С ВЕРХНИМ БАЧКОМ	3
NF500A	ПЕРЕКЛЮЧАТЕЛЬ БЕСКОТАКТНЫЙ	3
NHA-0403	ШЛАНГ НЕЙЛОН V4*ODx0.035	2
NHA-0504	ШЛАНГ НЕЙЛОН 5/16x.040 (цена за метр)	3
NHA-10X7B	ШЛАНГ МАТЕРИАЛЬНЫЙ НЕЙЛОН 10x7 мм СИНИЙ	3
NHA-10X8	ШЛАНГ НЕЙЛОН (цена за метр)	3
NHA-12X10	ШЛАНГ МАТЕРИАЛЬНЫЙ НЕЙЛОН наружн. диам. 12 мм X внутр. диам. 10 мм	2
NHA-12X9	ШЛАНГ НЕЙЛОН 12 x 9	3
NHA-532B	ШЛАНГ МАТЕРИАЛЬНЫЙ НЕЙЛОН 4 x 2,7 мм СИНИЙ	3
NHA-5X3	ШЛАНГ НЕЙЛОН наружн. диам. 5 мм x внутр. диам. 3 мм (цена за метр)	3
NHA-6X4	ШЛАНГ НЕЙЛОН наружн. диам. 6 мм x внутр. диам. 4 мм (цена за метр)	3
NHA-6X4B	ШЛАНГ НЕЙЛОН 6x4 мм СИНИЙ (цена за метр)	3
NHA-8X6	ШЛАНГ МАТЕРИАЛЬНЫЙ ВОЗДУШНЫЙ НЕЙЛОН 8x6 мм ПРОЗРАЧНЫЙ	3
NHA-8X6B	ШЛАНГ МАТЕРИАЛЬНЫЙ НЕЙЛОН 8x6 мм СИНИЙ	3
NHA-9X6	ШЛАНГ НЕЙЛОН наружн. диам. 9 мм x внутр. диам. 6 мм (цена за метр)	3
NO-2-501A	КРАСКОРАСПЫЛИТЕЛЬ No. 2, КАБЕЛЬ, ШЛАНГИ В СБОРЕ	3
NO-2-601A	УСТАНОВКА No. 2 В СБОРЕ, КАБЕЛЬ 7,5 м, ШЛАНГИ	3
NP-2	ШЛАНГ МАТЕРИАЛЬНЫЙ НЕЙЛОН внутр. диам. 1/8" (цена за метр)	3
NP-3	ШЛАНГ МАТЕРИАЛЬНЫЙ НЕЙЛОН внутр. диам. 3/16"	3
NP-4	ШЛАНГ МАТЕРИАЛЬНЫЙ НЕЙЛОН внутр. диам. 1/4" (цена за метр)	3
NP-4TL	ШЛАНГ ДВОЙНОЙ НЕЙЛОН внутр. диам. 1/4" (цена за метр)	3

Артикул	Описание	Код наличия
NP-5	ШЛАНГ МАТЕРИАЛЬНЫЙ НЕЙЛОН внутр. диам. 5/16" (цена за метр)	3
NP-6	ШЛАНГ МАТЕРИАЛЬНЫЙ НЕЙЛОН внутр. диам. 3/8" (цена за метр)	3
OBO-1809	КЛЕММА ЗАЕМЛЕНИЯ	3
OL2-463	УПЛОТНЕНИЕ ИГЛЫ (2 шт.)	3
OMX-70-K48	ВКЛАДЫШ ДЛЯ БАЧКА С ВЕРХНИМ БАЧКОМ (48 шт.)	3
OMX-88	ЩЕТКА ДЛЯ ЧИСТКИ	3
ORING/G/C3	УПЛОТНЕНИЕ ФИЛЬТРА / УПЛОТНИТЕЛЬНОЕ КОЛЬЦО VITON В ОБЛОЧКЕ ФЭП	3
P20109-01-3	ТРУБКА ПРОМЫВКИ ДЛЯ AEROBELL	3
PA-HC-4523-S	ФИТИНГ ШЛАНГОВЫЙ внутр. диам. 1/4" – 1/4" BSPF, STS	3
PA-HC-4543-S	ФИТИНГ ШЛАНГОВЫЙ внутр. диам. 1/4" – 3/8" BSPF, STS	2
PA-HC-4543-S-5	ФИТИНГ ШЛАНГОВЫЙ внутр. диам. 1/4" – 3/8" BSPF, STS	2
PA-HC-614-D	ФИТИНГ ШЛАНГОВЫЙ внутр. диам. 9 мм, внутр. резьба R1/4	2
PA-HC-615-D-S	ФИТИНГ ШЛАНГОВЫЙ внутр. диам. 9 мм, внутр. Резьба R3/8 STS*	3
PFAM-8X6	ТРУБКА 8 мм x 6 мм PFA	3
PG-300-4T	МАНОМЕТР, 21 бар, 1/4" NPT (M)	3
RH-1513208	ФИТИНГ/ЗАГЛУШКА РАСХОДОМЕРА	3
P-H-4069	ФИТИНГ БЫСТРОРАЗЪЕМНЫЙ	3
P-H-4072	ФИТИНГ БЫСТРОРАЗЪЕМНЫЙ 1/4" NPS (F)	3
P-H-4090	ФИТИНГ ШЛАНГОВЫЙ БЫСТРОРАЗЪЕМНЫЙ 1/4" NPT (F)	3
P-H-4105	ПЕРЕХОДНИК 3/8" NPS (M) 1/4" NPS (F)	2
P-H-431	ФИТИНГ УГЛОВОЙ МАТЕРИАЛЬНЫЙ 1/4" NPS	3
P-H-432	ФИТИНГ УГЛОВОЙ МАТЕРИАЛЬНЫЙ 3/8" NPS	3
P-HC-4215	ФИТИНГ 1/4" NPS (F), ЗАЩИТНАЯ ПРУЖИНА	3
P-HC-4216	ФИТИНГ 3/8" NPS (F), ЗАЩИТНАЯ ПРУЖИНА	2
P-HC-4416-D	ФИТИНГ БЫСТРОРАЗЪЕМНЫЙ 1/4" NPS	2
P-HC-4481-B-S	ФИТИНГ БЫСТРОРАЗЪЕМНЫЙ R1/4, STS	3
P-HC-4482	ФИТИНГ БЫСТРОРАЗЪЕМНЫЙ МАТЕРИАЛЬНЫЙ 3/8" NPSM	2
P-HC-4482-BM-S	ФИТИНГ БЫСТРОРАЗЪЕМНЫЙ МАТЕРИАЛЬНЫЙ 3/8" BSP (M) STS	3
P-HC-4482-B-S	ФИТИНГ БЫСТРОРАЗЪЕМНЫЙ МАТЕРИАЛЬНЫЙ 3/8" BSP (F) STS	2
P-HC-4482-D-S	ФИТИНГ БЫСТРОРАЗЪЕМНЫЙ МАТЕРИАЛЬНЫЙ 3/8" NPS (F) STS	3
P-HC-4523	ФИТИНГ ШЛАНГОВЫЙ 1/4" NPSM (F) – ШЛАНГ С ПРОХОДОМ 1/4"	3
P-HC-4527	ФИТИНГ ШЛАНГОВЫЙ 1/4" NPSM (F) – ШЛАНГ С ПРОХОДОМ 5/16"	3
P-HC-4528	ФИТИНГ ШЛАНГОВЫЙ 1/4" NPSM (F) – ШЛАНГ С ПРОХОДОМ 3/8"	2
P-HC-4543	ФИТИНГ ШЛАНГОВЫЙ 3/8" NPSM (F) – ШЛАНГ С ПРОХОДОМ 1/4"	2
P-HC-4543-5	ФИТИНГ ШЛАНГОВЫЙ С ЗАЩИТНОЙ ПРУЖИНОЙ 3/8" NPS	3
P-HC-4547	ФИТИНГ ШЛАНГОВЫЙ 3/8" 8 мм	2
P-HC-4548	ФИТИНГ ШЛАНГОВЫЙ 3/8" NPSM (F) – ШЛАНГ С ПРОХОДОМ 3/8"	2
P-HC-4551	ФИТИНГ ШЛАНГОВЫЙ внутр. резьба 3/8" NPS 13 мм	3
P-HC-4599	ФИТИНГ ШЛАНГОВЫЙ наруж. резьба 1/4" NPT	3
P-HC-4728	ФИТИНГ ШЛАНГОВЫЙ – 1/4" NPSM	3
P-HC-4732	ФИТИНГ ШЛАНГОВЫЙ внутр. диам. 1/8", 1/4" NPS	3
P-HC-4733-S-B	ФИТИНГ ШЛАНГОВЫЙ внутр. диам. 1/4", R1/4, STS	3
P-HC-4768	ФИТИНГ ШЛАНГОВЫЙ STS F1/4" NPS 6 мм	2
P-HC-4808-1	ФИТИНГ БЫСТРОРАЗЪЕМНЫЙ МАТЕРИАЛЬНЫЙ 3/8" NPS (M)	2
P-HC-614-D	ФИТИНГ ШЛАНГОВЫЙ внутр. диам. 9 мм, 1/4" NPS	2
P-HC-615-D	ФИТИНГ ШЛАНГОВЫЙ внутр. диам. 9 мм, 3/8" NPS	3
P-HCR-27	ФИТИНГ БЫСТРОРАЗЪЕМНЫЙ ВОЗДУШНЫЙ 1/4" NPS (F)	2
RHV-1000-2055	РЕГУЛ. БАКА	3
RHV-1000-5000	КЛАПАНЫ РУЧНЫЕ С КРЕПЕЖОМ	3
RHV-1000-5011-1	КРОНШТЕЙН БАКА Ø 560 мм	3
RHV-1000-610	КРЫШКА БАКА Ø 610 мм	3
RHV-1000-610-2	КРЫШКА БАКА Ø 610 мм СКЛАДНАЯ	3
RHV-100-5002	УПЛОТНЕНИЕ ПОРШНЯ	3
RHV-101-5003	КОЛЬЦО УПЛОТНИТЕЛЬНОЕ	3
RHV-102-5006	УПЛОТНЕНИЕ	3
RHV-1500	ПОДЪЕМНИК КРЫШКИ ДЛЯ БАКА НА 1000 л	3
RHV-200-LTR	ЗАПЧАСТИ ДЛЯ ПОДЪЕМНЫХ СТАНЦИЙ RHV	3
RHV-550	ПОДЪЕМНИК ПНЕВМАТИЧЕСКИЙ*	3
RHV-550-2055	ПОДКЛЮЧЕНИЕ ДЛЯ РЕГУЛИРОВКИ RHV550	3
RHV-550-360	КРЫШКА Ø 360 мм	3
RHV-550-360-1	КРЫШКА STS Ø 360 мм ОТКИДНАЯ	3
RHV-550-5011-3	КРЕПЛЕНИЕ КРЫШКИ LK Ø 320 мм	3
RHV-550-RSD	ПОДЪЕМНИК С УПРАВЛЕНИЕМ ПОДЪЕМОМ	3
PL-5GAL-K40	ВКЛАДЫШ ДЛЯ БАКА НА 23 л	3
PLH-31638-SS	ФИТИНГ ШЛАНГОВЫЙ	3
PLH-6SN-6TSS	ФИТИНГ ПОВОРОТНЫЙ 3/8" NPSM (F)	2
P-MBC-402	ГОЛОВА РАСПЫЛИТЕЛЬНАЯ	3
PMS-06-08-36FEP	СМЕСИТЕЛЬ СТАТИЧЕСКИЙ ФЭП ЗЕ 36 ЭЛЕМЕНТОВ	3
PPL-9116	ФИТИНГ УГЛОВОЙ РАВНОСТОРОННИЙ EE-38 90° R3/8,if STS	2
PPL-9117	ТРОЙНИК R3/8 внутр. резьба НЕРЖ. СТАЛЬ	2
PPL-9127	ФИТИНГ УГЛОВОЙ 90° 3/8" BSP наруж. резьба/внутр. резьба 1.4571	2
PRM-200N-22-K	СОПЛО МАТЕРИАЛЬНОЕ ДЛЯ КРАСКОРАСПЫЛИТЕЛЕЙ СРЕДНЕГО РАЗМЕРА	2
PRM-200S-22-K	СОПЛО МАТЕРИАЛЬНОЕ ДЛЯ КРАСКОРАСПЫЛИТЕЛЕЙ СРЕДНЕГО РАЗМЕРА	2
PRM-300N-22-K	ИГЛА МАТЕРИАЛЬНАЯ ЗАКАЛЕННАЯ ДЛЯ КРАСКОРАСПЫЛИТЕЛЕЙ СРЕДНЕГО РАЗМЕРА	2

Артикул	Описание	Код наличия
PRM-300S-22-K	ИГЛА МАТЕРИАЛЬНАЯ ДЛЯ КРАСКОРАСПЫЛИТЕЛЕЙ СРЕДНЕГО РАЗМЕРА	2
PRM-P477-12	КРАСКОРАСПЫЛИТЕЛЬ С ПРИНУДИТЕЛЬНОЙ ПОДАЧЕЙ – CONVENTIONAL	3
PRM-P477-14	КРАСКОРАСПЫЛИТЕЛЬ С ПРИНУДИТЕЛЬНОЙ ПОДАЧЕЙ – CONVENTIONAL	3
PRM-S443-16	КРАСКОРАСПЫЛИТЕЛЬ С НИЖНИМ БАЧКОМ – CONVENTIONAL	3
PRM-S443-18	КРАСКОРАСПЫЛИТЕЛЬ С НИЖНИМ БАЧКОМ – CONVENTIONAL	3
PRM-S443-20	КРАСКОРАСПЫЛИТЕЛЬ С НИЖНИМ БАЧКОМ – CONVENTIONAL	3
PRM-S443-22	КРАСКОРАСПЫЛИТЕЛЬ С НИЖНИМ БАЧКОМ – CONVENTIONAL	3
PR-5	ПРОКЛАДКА – НАГРЕВАТЕЛЬНЫЙ БАК НА 9 л	2
PRI-2-16-K	СОПЛО МАТЕРИАЛЬНОЕ 1,6 мм PRIMER	1
PRI-2-18-K	СОПЛО МАТЕРИАЛЬНОЕ 1,8 мм PRIMER	1
PRI-2-20-K	СОПЛО МАТЕРИАЛЬНОЕ 2,0 мм PRIMER	3
PRI-2-22-K	СОПЛО МАТЕРИАЛЬНОЕ 2,2 мм PRIMER	3
PRI-2-25-K	СОПЛО МАТЕРИАЛЬНОЕ 2,5 мм PRIMER	3
PRI-3-K	ИГЛА МАТЕРИАЛЬНАЯ – PRIMER	1
PRI-407-310	ГОЛОВА ВОЗДУШНАЯ КОЛЬЦО – COMPLIANT T/TTECH	1
PRI-416-16	КОМПЛЕКТ ДЛЯ РЕМОНТА – PRIMER	1
PRI-416-18	КОМПЛЕКТ ДЛЯ РЕМОНТА – PRIMER	1
PRI-416-20	КОМПЛЕКТ ДЛЯ РЕМОНТА – PRIMER	1
PRI-416-22	КОМПЛЕКТ ДЛЯ РЕМОНТА – PRIMER	1
PRI-416-25	КОМПЛЕКТ ДЛЯ РЕМОНТА – PRIMER	1
PRI-450-310-16	КОМПЛЕКТ ВОЗДУШНОЙ ГОЛОВЫ, СОПЛА И ИГЛЫ – PRIMER	1
PRI-450-310-18	КОМПЛЕКТ ВОЗДУШНОЙ ГОЛОВЫ, СОПЛА И ИГЛЫ – PRIMER	1
PRI-450-310-20	КОМПЛЕКТ ВОЗДУШНОЙ ГОЛОВЫ, СОПЛА И ИГЛЫ – PRIMER	1
PRI-450-310-22	КОМПЛЕКТ ВОЗДУШНОЙ ГОЛОВЫ, СОПЛА И ИГЛЫ – PRIMER	1
PRI-450-310-25	КОМПЛЕКТ ВОЗДУШНОЙ ГОЛОВЫ, СОПЛА И ИГЛЫ – PRIMER	1
PRILT-450-PR10-14	КОМПЛЕКТ ВОЗДУШНОЙ ГОЛОВЫ, СОПЛА И ИГЛЫ	1
PRILT-450-PR10-16	КОМПЛЕКТ ВОЗДУШНОЙ ГОЛОВЫ, СОПЛА И ИГЛЫ	1
PRILT-450-PR10-18	КОМПЛЕКТ ВОЗДУШНОЙ ГОЛОВЫ, СОПЛА И ИГЛЫ	1
PRILT-450-PR10-20	КОМПЛЕКТ ВОЗДУШНОЙ ГОЛОВЫ, СОПЛА И ИГЛЫ	1
PRILT-450-PR10-25	КОМПЛЕКТ ВОЗДУШНОЙ ГОЛОВЫ, СОПЛА И ИГЛЫ	1
PRILT-GPR10-14	КРАСКОРАСПЫЛИТЕЛЬ С ВЕРХНИМ БАЧКОМ – PRIMER	1
PRILT-GPR10-16	КРАСКОРАСПЫЛИТЕЛЬ С ВЕРХНИМ БАЧКОМ – PRIMER	1
PRILT-GPR10-18	КРАСКОРАСПЫЛИТЕЛЬ С ВЕРХНИМ БАЧКОМ – PRIMER	1
PRILT-GPR10-20	КРАСКОРАСПЫЛИТЕЛЬ С ВЕРХНИМ БАЧКОМ – PRIMER	1
PRILT-GPR10-25	КРАСКОРАСПЫЛИТЕЛЬ С ВЕРХНИМ БАЧКОМ – PRIMER	1
PRILT-GPR10-UV1	КРАСКОРАСПЫЛИТЕЛЬ С ВЕРХНИМ БАЧКОМ ДЛЯ УФ-ОТВЕРЖДАЕМЫХ МАТЕРИАЛОВ С БАЧКОМ	1
PRILT-GPR10-UV2	КРАСКОРАСПЫЛИТЕЛЬ С ВЕРХНИМ БАЧКОМ ДЛЯ УФ-ОТВЕРЖДАЕМЫХ МАТЕРИАЛОВ С БАЧКОМ	1
PRIPRO-100-P1-K	ГОЛОВА ВОЗДУШНАЯ TRANSTECH – PRIMER	1
PRIPRO-102-PR10-K	ГОЛОВА ВОЗДУШНАЯ – HIGH EFFICIENCY	1
PRIPRO-210-14-K	СОПЛО МАТЕРИАЛЬНОЕ 1,4 мм	1
PRIPRO-210-16-K	СОПЛО МАТЕРИАЛЬНОЕ 1,6 мм	1
PRIPRO-210-18-K	СОПЛО МАТЕРИАЛЬНОЕ 1,8 мм	1
PRIPRO-210-20-K	СОПЛО МАТЕРИАЛЬНОЕ 2,0 мм	1
PRIPRO-210-25-K	СОПЛО МАТЕРИАЛЬНОЕ 2,5 мм	1
PRIPRO-219-UV1-K	СОПЛО МАТЕРИАЛЬНОЕ, КРАСКОРАСПЫЛИТЕЛЬ ДЛЯ УФ-ОТВЕРЖДАЕМЫХ МАТЕРИАЛОВ, РАЗМЕР 1	1
PRIPRO-219-UV2-K	СОПЛО МАТЕРИАЛЬНОЕ, КРАСКОРАСПЫЛИТЕЛЬ ДЛЯ УФ-ОТВЕРЖДАЕМЫХ МАТЕРИАЛОВ, РАЗМЕР 2	1
PRIPRO-220-14-K	СОПЛО МАТЕРИАЛЬНОЕ 1,4 мм	1
PRIPRO-220-16-K	СОПЛО МАТЕРИАЛЬНОЕ 1,6 мм	1
PRIPRO-220-18-K	СОПЛО МАТЕРИАЛЬНОЕ 1,8 мм	1
PRIPRO-220-20-K	СОПЛО МАТЕРИАЛЬНОЕ 2,0 мм	1
PRIPRO-220-25-K	СОПЛО МАТЕРИАЛЬНОЕ 2,5 мм	1
PRIPRO-310-K	ИГЛА МАТЕРИАЛЬНАЯ	1
PRIPRO-319-K	ИГЛА МАТЕРИАЛЬНАЯ ДЛЯ УФ-ОТВЕРЖДАЕМЫХ МАТЕРИАЛОВ 1 и 2	3
PRIPRO-320-K	ИГЛА МАТЕРИАЛЬНАЯ	3
PRIPRO-450-P1-14	КОМПЛЕКТ ВОЗДУШНОЙ ГОЛОВЫ, СОПЛА И ИГЛЫ	1
PRIPRO-450-P1-16	КОМПЛЕКТ ВОЗДУШНОЙ ГОЛОВЫ, СОПЛА И ИГЛЫ	1
PRIPRO-450-P1-18	КОМПЛЕКТ ВОЗДУШНОЙ ГОЛОВЫ, СОПЛА И ИГЛЫ	1
PRIPRO-450-P1-20	КОМПЛЕКТ ВОЗДУШНОЙ ГОЛОВЫ, СОПЛА И ИГЛЫ	1
PRIPRO-450-P1-25	КОМПЛЕКТ ВОЗДУШНОЙ ГОЛОВЫ, СОПЛА И ИГЛЫ	1
PRO-100-HI-K	ГОЛОВА ВОЗДУШНАЯ HVLP	1
PRO-100-HV30-K	ГОЛОВА ВОЗДУШНАЯ И КОЛЬЦО СТОПОРНОЕ	1
PRO-100-T10-K	ГОЛОВА ВОЗДУШНАЯ TRANSTECH	1
PRO-100-T1-K	ГОЛОВА ВОЗДУШНАЯ TRANSTECH	1
PRO-100-T2-K	ГОЛОВА ВОЗДУШНАЯ TRANSTECH	1
PRO-100-T3-K	ГОЛОВА ВОЗДУШНАЯ TRANSTECH T3	1
PRO-100-T4-K	ГОЛОВА ВОЗДУШНАЯ TRANSTECH T4	1
PRO-100-TE10-K	ГОЛОВА ВОЗДУШНАЯ И КОЛЬЦО СТОПОРНОЕ	1
PRO-100-TE20-K	ГОЛОВА ВОЗДУШНАЯ И КОЛЬЦО СТОПОРНОЕ	1
PRO-100-TE30-K	ГОЛОВА ВОЗДУШНАЯ И КОЛЬЦО СТОПОРНОЕ	1
PRO-100-TE30-TEF-K	ГОЛОВА ВОЗДУШНАЯ И КОЛЬЦО СТОПОРНОЕ	3
PRO-100-TE40-K	ГОЛОВА ВОЗДУШНАЯ И КОЛЬЦО СТОПОРНОЕ	1
PRO-100-TE50-K	ГОЛОВА ВОЗДУШНАЯ И КОЛЬЦО СТОПОРНОЕ	1
PRO-100-V40-K	ГОЛОВА ВОЗДУШНАЯ СО СТОПОРНЫМ КОЛЬЦОМ VORTEX	1

Алфавитно-цифровой указатель

Артикул	Описание	Код наличия
PRO-101-T110-K	ГОЛОВА ВОЗДУШНАЯ, АЛЮМ. КОЛЬЦО	1
PRO-102-ААС30-K	КОМПЛЕКТ ВОЗДУШНОЙ ГОЛОВЫ CONVENTIONAL – ТОЛЬКО ДЛЯ АКЗО	3
PRO-102-GP1-K	ГОЛОВА ВОЗДУШНАЯ GP1 И КОЛЬЦО СТОПОРНОЕ TT	1
PRO-102-HV25-K	ГОЛОВА ВОЗДУШНАЯ HVLP	1
PRO-102-HV30-K	ГОЛОВА ВОЗДУШНАЯ HVLP	1
PRO-102-R40-K	ГОЛОВА ВОЗДУШНАЯ R40 В СБОРЕ	1
PRO-102-T110-K	ГОЛОВА ВОЗДУШНАЯ HIGH EFFICIENCY В СБОРЕ	1
PRO-102-TE10-K	ГОЛОВА ВОЗДУШНАЯ HIGH EFFICIENCY	1
PRO-102-TE10-T	ГОЛОВА ВОЗДУШНАЯ ИСПЫТАТЕЛЬНАЯ HIGH EFFICIENCY	3
PRO-102-TE20-K	ГОЛОВА ВОЗДУШНАЯ HIGH EFFICIENCY	1
PRO-102-TE20-T	ГОЛОВА ВОЗДУШНАЯ ИСПЫТАТЕЛЬНАЯ HIGH EFFICIENCY	3
PRO-102-TE30-K	ГОЛОВА ВОЗДУШНАЯ TE30	1
PRO-102-TE40-K	ГОЛОВА ВОЗДУШНАЯ TE40	1
PRO-102-TE50-K	ГОЛОВА ВОЗДУШНАЯ СО СТОПОРНЫМ КОЛЬЦОМ TE50	1
PRO-103-TE10-K	ГОЛОВА ВОЗДУШНАЯ HIGH EFFICIENCY	1
PRO-103-TE20-K	ГОЛОВА ВОЗДУШНАЯ HIGH EFFICIENCY	1
PRO-12-K	КОМПЛЕКТ ФИТИНГА МАТЕРИАЛЬНОГО ВПУСКНОГО	1
PRO-15-K3	ЗАЖИМ ЛИТОЙ (3 шт.)	1
PRO-200-11-K	СОПЛО МАТЕРИАЛЬНОЕ (ДЛЯ КРАСКОРАСПЫЛИТЕЛЯ С ВЕРХНИМ БАЧКОМ)	1
PRO-200-12-K	СОПЛО МАТЕРИАЛЬНОЕ (ДЛЯ КРАСКОРАСПЫЛИТЕЛЯ С ВЕРХНИМ БАЧКОМ)	1
PRO-200-13-K	СОПЛО МАТЕРИАЛЬНОЕ (ДЛЯ КРАСКОРАСПЫЛИТЕЛЯ С ВЕРХНИМ БАЧКОМ)	1
PRO-200-14-K	СОПЛО МАТЕРИАЛЬНОЕ (ДЛЯ КРАСКОРАСПЫЛИТЕЛЯ С ВЕРХНИМ БАЧКОМ)	1
PRO-200-16-K	СОПЛО МАТЕРИАЛЬНОЕ (GTIS/P PRO)	1
PRO-200-18-K	СОПЛО МАТЕРИАЛЬНОЕ (GTIPRO, GTISPRO)	1
PRO-200-20-K	СОПЛО МАТЕРИАЛЬНОЕ (GTISPRO)	1
PRO-205-05-K	СОПЛО МАТЕРИАЛЬНОЕ (GTIPRO+AGMDPRO)	1
PRO-205-07-K	СОПЛО МАТЕРИАЛЬНОЕ (GTIPRO)	1
PRO-205-085-K	СОПЛО МАТЕРИАЛЬНОЕ (GTIPRO)	1
PRO-205-10-K	СОПЛО МАТЕРИАЛЬНОЕ (GTIPRO)	1
PRO-205-12-K	СОПЛО МАТЕРИАЛЬНОЕ (GTIPRO)	1
PRO-205-14-K	СОПЛО МАТЕРИАЛЬНОЕ (GTIPRO)	1
PRO-205-16-K	СОПЛО МАТЕРИАЛЬНОЕ (GTIPRO)	1
PRO-205-18-K	СОПЛО МАТЕРИАЛЬНОЕ (GTIPRO)	1
PRO-205-20-K	СОПЛО МАТЕРИАЛЬНОЕ (2.0)	1
PRO-205-22-K	СОПЛО МАТЕРИАЛЬНОЕ (2.2)	1
PRO-205N-05-K	СОПЛО МАТЕРИАЛЬНОЕ ЗАКАЛЕННОЕ (05)	2
PRO-205N-07-K	СОПЛО МАТЕРИАЛЬНОЕ ЗАКАЛЕННОЕ (07)	2
PRO-205N-085-K	СОПЛО МАТЕРИАЛЬНОЕ ЗАКАЛЕННОЕ (0.85)	1
PRO-205N-10-K	СОПЛО МАТЕРИАЛЬНОЕ ЗАКАЛЕННОЕ (10)	1
PRO-205N-12-K	СОПЛО МАТЕРИАЛЬНОЕ ЗАКАЛЕННОЕ (12)	1
PRO-205N-14-K	СОПЛО МАТЕРИАЛЬНОЕ ЗАКАЛЕННОЕ (14)	1
PRO-205N-16-K	СОПЛО МАТЕРИАЛЬНОЕ ЗАКАЛЕННОЕ (16)	1
PRO-205N-18-K	СОПЛО МАТЕРИАЛЬНОЕ ЗАКАЛЕННОЕ (18)	1
PRO-205N-20-K	СОПЛО МАТЕРИАЛЬНОЕ ЗАКАЛЕННОЕ (20)	1
PRO-205N-22-K	СОПЛО МАТЕРИАЛЬНОЕ ЗАКАЛЕННОЕ (22)	1
PRO-205V-05-K	СОПЛО МАТЕРИАЛЬНОЕ VORTEX (0.5)	1
PRO-205V-07-K	СОПЛО МАТЕРИАЛЬНОЕ VORTEX (0.7)	1
PRO-205V-085-K	СОПЛО МАТЕРИАЛЬНОЕ VORTEX [0.85]	1
PRO-205V-10-K	СОПЛО МАТЕРИАЛЬНОЕ VORTEX (1.0)	1
PRO-205V-12-K	СОПЛО МАТЕРИАЛЬНОЕ VORTEX (1.2)	1
PRO-205V-14-K	СОПЛО МАТЕРИАЛЬНОЕ VORTEX (1.4)	1
PRO-205V-16-K	СОПЛО МАТЕРИАЛЬНОЕ VORTEX (1.6)	1
PRO-205V-18-K	СОПЛО МАТЕРИАЛЬНОЕ VORTEX (1.8)	1
PRO-205V-20-K	СОПЛО МАТЕРИАЛЬНОЕ VORTEX (2.0)	1
PRO-205V-22-K	СОПЛО МАТЕРИАЛЬНОЕ VORTEX (2.2)	1
PRO-235-ААС16-K	СОПЛО МАТЕРИАЛЬНОЕ	3
PRO-250-14-K	СОПЛО МАТЕРИАЛЬНОЕ ДЛЯ КЕРАМИЧЕСКИХ МАТЕРИАЛОВ	1
PRO-250-18-K	СОПЛО МАТЕРИАЛЬНОЕ ДЛЯ КЕРАМИЧЕСКИХ МАТЕРИАЛОВ	1
PRO-250-22-K	СОПЛО МАТЕРИАЛЬНОЕ ДЛЯ КЕРАМИЧЕСКИХ МАТЕРИАЛОВ	1
PRO-250-28-K	СОПЛО МАТЕРИАЛЬНОЕ ДЛЯ КЕРАМИЧЕСКИХ МАТЕРИАЛОВ	1
PRO-250С-18	СОПЛО ТВЕРДОСПЛАВНОЕ В СБОРЕ 1.8	2
PRO-250С-22	СОПЛО ТВЕРДОСПЛАВНОЕ В СБОРЕ 2.2	2
PRO-250С-28	СОПЛО ТВЕРДОСПЛАВНОЕ В СБОРЕ 2.8	2
PRO-250N-14-K	СОПЛО МАТЕРИАЛЬНОЕ ЗАКАЛЕННОЕ	1
PRO-250N-18-K	СОПЛО МАТЕРИАЛЬНОЕ ЗАКАЛЕННОЕ	1
PRO-250N-22-K	СОПЛО МАТЕРИАЛЬНОЕ ЗАКАЛЕННОЕ	1
PRO-250N-28-K	СОПЛО МАТЕРИАЛЬНОЕ ЗАКАЛЕННОЕ	1
PRO-300-K	ИГЛА МАТЕРИАЛЬНАЯ (GTIPRO С ВЕРХНИМ БАЧКОМ)	1
PRO-301-K	ИГЛА МАТЕРИАЛЬНАЯ (PRO LITE)	1
PRO-302-K	ИГЛА МАТЕРИАЛЬНАЯ	1
PRO-303-K	ИГЛА МАТЕРИАЛЬНАЯ (PROLITE С ВЕРХНИМ БАЧКОМ)	3
PRO-305-05-07-K	ИГЛА МАТЕРИАЛЬНАЯ (PRO С ПРИНУД. ПОДАЧЕЙ)	1
PRO-305-085-10-K	ИГЛА МАТЕРИАЛЬНАЯ 085/10 (ПРИНУД. ПОДАЧА)	1
PRO-305-12-14-K	ИГЛА МАТЕРИАЛЬНАЯ 12/14 (ПРИНУД. ПОДАЧА)	1

Артикул	Описание	Код наличия
PRO-305-16-18-K	ИГЛА МАТЕРИАЛЬНАЯ (PRO С ПРИНУД. ПОДАЧЕЙ)	1
PRO-305P-085-10-K	ИГЛА МАТЕРИАЛЬНАЯ 085/10 С ПЛАСТИКОВЫМ НАКОНЕЧНИКОМ	3
PRO-305P-12-14-K	ИГЛА МАТЕРИАЛЬНАЯ 12/14 (ПРИНУД. ПОДАЧА)	1
PRO-306-12-14-K	ИГЛА МАТЕРИАЛЬНАЯ	1
PRO-306-16-18-K	ИГЛА МАТЕРИАЛЬНАЯ	1
PRO-315-K	ИГЛА МАТЕРИАЛЬНАЯ (GTIPRO P/S, 16->)	1
PRO-320-05-07-K	ИГЛА МАТЕРИАЛЬНАЯ (PRO-LITE С ПРИНУД. ПОДАЧЕЙ)	1
PRO-320-085-10-K	ИГЛА МАТЕРИАЛЬНАЯ – PRO-LITE С ПРИНУД. ПОДАЧЕЙ	1
PRO-320-12-14-K	ИГЛА МАТЕРИАЛЬНАЯ – PRO-LITE С ПРИНУД. ПОДАЧЕЙ	1
PRO-320-16-18-K	ИГЛА МАТЕРИАЛЬНАЯ (PRO-LITE С ПРИНУД. ПОДАЧЕЙ)	1
PRO-320P-085-10-K	ИГЛА МАТЕРИАЛЬНАЯ	1
PRO-320P-12-14-K	ИГЛА МАТЕРИАЛЬНАЯ	1
PRO-325-K	ИГЛА МАТЕРИАЛЬНАЯ	1
PRO-350-18-22-K	ИГЛА МАТЕРИАЛЬНАЯ (PROLITE E)	1
PRO-350-28-K	ИГЛА МАТЕРИАЛЬНАЯ (PROLITE E)	1
PRO-350С-18-22	ИГЛА ТВЕРДОСПЛАВНАЯ В СБОРЕ	2
PRO-350С-28	ИГЛА ТВЕРДОСПЛАВНАЯ 2.8	2
PRO-350N-18-22-K	ИГЛА МАТЕРИАЛЬНАЯ ЗАКАЛЕННАЯ	1
PRO-350N-28-K	ИГЛА МАТЕРИАЛЬНАЯ ЗАКАЛЕННАЯ	1
PRO-3-K	РУЧКА РЕГУЛЯТОРА МАТЕРИАЛЬНОГО, ПРУЖИНА И СЕДЛО ПРУЖИНЫ	1
PRO-402-K	КЛАПАН РАСПРЕДЕЛИТЕЛЯ В СБОРЕ (PRO С ВЕРХНИМ БАЧКОМ)	1
PRO-404-K	КЛАПАН РАСПРЕДЕЛИТЕЛЯ В СБОРЕ (PRO С НИЖНИМ БАЧКОМ С ПРИНУД. ПОДАЧЕЙ)	1
PRO-405-K	КОЛЬЦО СТОПОРНОЕ В СБОРЕ	1
PRO-406-K	КЛАПАН РАСПРЕДЕЛИТЕЛЯ В СБОРЕ (PRO-LITE)	1
PRO-407-BL-K	КЛАПАН ПОДАЧИ ВОЗДУХА В СБОРЕ	1
PRO-407-K	КЛАПАН ПОДАЧИ ВОЗДУХА В СБОРЕ	1
PRO-408-BL-K	ЧЕРНЫЙ КЛАПАН РАСПРЕДЕЛИТЕЛЯ В СБОРЕ	1
PRO-408-K	КЛАПАН РАСПРЕДЕЛИТЕЛЯ В СБОРЕ	1
PRO-411-K	КЛАПАН ПОДАЧИ ВОЗДУХА В СБОРЕ	1
PRO-415-1	РЕМКМПЛЕКТ ДЛЯ КРАСКОРАСПЫЛИТЕЛЯ PRO	1
PRO-420-K	КОЛЬЦО СТОПОРНОЕ В СБОРЕ	1
PRO-450-H1-12	КОМПЛЕКТ ВОЗДУШНОЙ ГОЛОВЫ, СОПЛА И ИГЛЫ – GTIPRO	1
PRO-450-H1-13	КОМПЛЕКТ ВОЗДУШНОЙ ГОЛОВЫ, СОПЛА И ИГЛЫ – GTIPRO	1
PRO-450-H1-14	КОМПЛЕКТ ВОЗДУШНОЙ ГОЛОВЫ, СОПЛА И ИГЛЫ – GTIPRO	1
PRO-450-T110-12	КОМПЛЕКТ ВОЗДУШНОЙ ГОЛОВЫ, СОПЛА И ИГЛЫ – GTIPRO	1
PRO-450-T110-13	КОМПЛЕКТ ВОЗДУШНОЙ ГОЛОВЫ, СОПЛА И ИГЛЫ – GTIPRO	1
PRO-450-T110-14	КОМПЛЕКТ ВОЗДУШНОЙ ГОЛОВЫ, СОПЛА И ИГЛЫ – GTIPRO	1
PRO-450-T1-12	КОМПЛЕКТ ВОЗДУШНОЙ ГОЛОВЫ, СОПЛА И ИГЛЫ – GTIPRO	1
PRO-450-T1-13	КОМПЛЕКТ ВОЗДУШНОЙ ГОЛОВЫ, СОПЛА И ИГЛЫ – GTIPRO	1
PRO-450-T1-14	КОМПЛЕКТ ВОЗДУШНОЙ ГОЛОВЫ, СОПЛА И ИГЛЫ – GTIPRO	1
PRO-450-T2-12	КОМПЛЕКТ ВОЗДУШНОЙ ГОЛОВЫ, СОПЛА И ИГЛЫ – GTIPRO	1
PRO-450-T2-13	КОМПЛЕКТ ВОЗДУШНОЙ ГОЛОВЫ, СОПЛА И ИГЛЫ – GTIPRO	1
PRO-450-T2-14	КОМПЛЕКТ ВОЗДУШНОЙ ГОЛОВЫ, СОПЛА И ИГЛЫ – GTIPRO	1
PRO-451-H1-085	КОМПЛЕКТ ВОЗДУШНОЙ ГОЛОВЫ, СОПЛА И ИГЛЫ – GTIPRO С НИЖНИМ БАЧКОМ С ПРИНУД. ПОДАЧЕЙ	1
PRO-451-H1-10	КОМПЛЕКТ ВОЗДУШНОЙ ГОЛОВЫ, СОПЛА И ИГЛЫ – GTIPRO С НИЖНИМ БАЧКОМ С ПРИНУД. ПОДАЧЕЙ	1
PRO-451-H1-16	КОМПЛЕКТ ВОЗДУШНОЙ ГОЛОВЫ, СОПЛА И ИГЛЫ – GTIPRO С НИЖНИМ БАЧКОМ С ПРИНУД. ПОДАЧЕЙ	1
PRO-451-H1-18	КОМПЛЕКТ ВОЗДУШНОЙ ГОЛОВЫ, СОПЛА И ИГЛЫ – GTIPRO С НИЖНИМ БАЧКОМ С ПРИНУД. ПОДАЧЕЙ	1
PRO-451-H1-20	КОМПЛЕКТ ВОЗДУШНОЙ ГОЛОВЫ, СОПЛА И ИГЛЫ – GTIPRO С НИЖНИМ БАЧКОМ С ПРИНУД. ПОДАЧЕЙ	1
PRO-451-T1-10	КОМПЛЕКТ ВОЗДУШНОЙ ГОЛОВЫ, СОПЛА И ИГЛЫ – GTIPRO С НИЖНИМ БАЧКОМ С ПРИНУД. ПОДАЧЕЙ	1
PRO-451-T110-10	КОМПЛЕКТ ВОЗДУШНОЙ ГОЛОВЫ, СОПЛА И ИГЛЫ – GTIPRO С НИЖНИМ БАЧКОМ С ПРИНУД. ПОДАЧЕЙ	1
PRO-451-T110-14	КОМПЛЕКТ ВОЗДУШНОЙ ГОЛОВЫ, СОПЛА И ИГЛЫ – GTIPRO С НИЖНИМ БАЧКОМ С ПРИНУД. ПОДАЧЕЙ	1
PRO-451-T110-16	КОМПЛЕКТ ВОЗДУШНОЙ ГОЛОВЫ, СОПЛА И ИГЛЫ – GTIPRO С НИЖНИМ БАЧКОМ С ПРИНУД. ПОДАЧЕЙ	1
PRO-451-T110-18	КОМПЛЕКТ ВОЗДУШНОЙ ГОЛОВЫ, СОПЛА И ИГЛЫ – GTIPRO С НИЖНИМ БАЧКОМ С ПРИНУД. ПОДАЧЕЙ	1
PRO-451-T110-20	КОМПЛЕКТ ВОЗДУШНОЙ ГОЛОВЫ, СОПЛА И ИГЛЫ – GTIPRO С НИЖНИМ БАЧКОМ С ПРИНУД. ПОДАЧЕЙ	1
PRO-451-T1-12	КОМПЛЕКТ ВОЗДУШНОЙ ГОЛОВЫ, СОПЛА И ИГЛЫ – GTIPRO С НИЖНИМ БАЧКОМ С ПРИНУД. ПОДАЧЕЙ	1
PRO-451-T1-14	КОМПЛЕКТ ВОЗДУШНОЙ ГОЛОВЫ, СОПЛА И ИГЛЫ – GTIPRO С НИЖНИМ БАЧКОМ С ПРИНУД. ПОДАЧЕЙ	1
PRO-451-T1-16	КОМПЛЕКТ ВОЗДУШНОЙ ГОЛОВЫ, СОПЛА И ИГЛЫ – GTIPRO С НИЖНИМ БАЧКОМ С ПРИНУД. ПОДАЧЕЙ	1
PRO-451-T1-18	КОМПЛЕКТ ВОЗДУШНОЙ ГОЛОВЫ, СОПЛА И ИГЛЫ – GTIPRO С НИЖНИМ БАЧКОМ С ПРИНУД. ПОДАЧЕЙ	1
PRO-451-T1-20	КОМПЛЕКТ ВОЗДУШНОЙ ГОЛОВЫ, СОПЛА И ИГЛЫ – GTIPRO С НИЖНИМ БАЧКОМ С ПРИНУД. ПОДАЧЕЙ	1
PRO-451-T2-085	КОМПЛЕКТ ВОЗДУШНОЙ ГОЛОВЫ, СОПЛА И ИГЛЫ – GTIPRO С НИЖНИМ БАЧКОМ С ПРИНУД. ПОДАЧЕЙ	1
PRO-451-T2-10	КОМПЛЕКТ ВОЗДУШНОЙ ГОЛОВЫ, СОПЛА И ИГЛЫ – GTIPRO С НИЖНИМ БАЧКОМ С ПРИНУД. ПОДАЧЕЙ	1
PRO-451-T2-12	КОМПЛЕКТ ВОЗДУШНОЙ ГОЛОВЫ, СОПЛА И ИГЛЫ – GTIPRO С НИЖНИМ БАЧКОМ С ПРИНУД. ПОДАЧЕЙ	1
PRO-451-T2-14	КОМПЛЕКТ ВОЗДУШНОЙ ГОЛОВЫ, СОПЛА И ИГЛЫ – GTIPRO С НИЖНИМ БАЧКОМ С ПРИНУД. ПОДАЧЕЙ	1
PRO-451-T2-16	КОМПЛЕКТ ВОЗДУШНОЙ ГОЛОВЫ, СОПЛА И ИГЛЫ – GTIPRO С НИЖНИМ БАЧКОМ С ПРИНУД. ПОДАЧЕЙ	1
PRO-451-T2-18	КОМПЛЕКТ ВОЗДУШНОЙ ГОЛОВЫ, СОПЛА И ИГЛЫ – GTIPRO С НИЖНИМ БАЧКОМ С ПРИНУД. ПОДАЧЕЙ	1
PRO-451-T2-20	КОМПЛЕКТ ВОЗДУШНОЙ ГОЛОВЫ, СОПЛА И ИГЛЫ – GTIPRO С НИЖНИМ БАЧКОМ С ПРИНУД. ПОДАЧЕЙ	1
PRO-451-T3-13	КОМПЛЕКТ ВОЗДУШНОЙ ГОЛОВЫ, СОПЛА И ИГЛЫ – GTIPRO С НИЖНИМ БАЧКОМ С ПРИНУД. ПОДАЧЕЙ	1
PRO-451-T4-085	КОМПЛЕКТ ВОЗДУШНОЙ ГОЛОВЫ, СОПЛА И ИГЛЫ – GTIPRO С НИЖНИМ БАЧКОМ С ПРИНУД. ПОДАЧЕЙ	1
PRO-451-T4-10	КОМПЛЕКТ ВОЗДУШНОЙ ГОЛОВЫ, СОПЛА И ИГЛЫ – GTIPRO С НИЖНИМ БАЧКОМ С ПРИНУД. ПОДАЧЕЙ	1
PRO-451-T4-12	КОМПЛЕКТ ВОЗДУШНОЙ ГОЛОВЫ, СОПЛА И ИГЛЫ – GTIPRO С НИЖНИМ БАЧКОМ С ПРИНУД. ПОДАЧЕЙ	1

Артикул	Описание	Код наличия
PROLT-PTE20-12	PRESSURE FEED PROLITE SPRAYGUN	1
PROLT-PTE20-12BK	КРАСКОРАСПЫЛИТЕЛЬ PROLITE С ПРИНУДИТЕЛЬНОЙ ПОДАЧЕЙ	1
PROLT-PTE20-14	КРАСКОРАСПЫЛИТЕЛЬ PROLITE С ПРИНУДИТЕЛЬНОЙ ПОДАЧЕЙ	1
PROLT-PTE20-14BK	КРАСКОРАСПЫЛИТЕЛЬ PROLITE С ПРИНУДИТЕЛЬНОЙ ПОДАЧЕЙ	1
PROLT-PTE20-16	КРАСКОРАСПЫЛИТЕЛЬ PROLITE С ПРИНУДИТЕЛЬНОЙ ПОДАЧЕЙ	1
PROLT-PTE20-16BK	КРАСКОРАСПЫЛИТЕЛЬ PROLITE С ПРИНУДИТЕЛЬНОЙ ПОДАЧЕЙ	1
PROLT-PTE20-18	КРАСКОРАСПЫЛИТЕЛЬ PROLITE С ПРИНУДИТЕЛЬНОЙ ПОДАЧЕЙ	1
PROLT-PTE20-18BK	КРАСКОРАСПЫЛИТЕЛЬ PROLITE С ПРИНУДИТЕЛЬНОЙ ПОДАЧЕЙ	1
PROLT-PTE30-085	КРАСКОРАСПЫЛИТЕЛЬ PROLITE С ПРИНУДИТЕЛЬНОЙ ПОДАЧЕЙ	1
PROLT-PTE30-085BK	КРАСКОРАСПЫЛИТЕЛЬ PROLITE С ПРИНУДИТЕЛЬНОЙ ПОДАЧЕЙ	1
PROLT-PTE30-10	КРАСКОРАСПЫЛИТЕЛЬ PROLITE С ПРИНУДИТЕЛЬНОЙ ПОДАЧЕЙ	1
PROLT-PTE30-10BK	КРАСКОРАСПЫЛИТЕЛЬ PROLITE С ПРИНУДИТЕЛЬНОЙ ПОДАЧЕЙ	1
PROLT-PTE30-12	КРАСКОРАСПЫЛИТЕЛЬ PROLITE С ПРИНУДИТЕЛЬНОЙ ПОДАЧЕЙ	1
PROLT-PTE30-12BK	КРАСКОРАСПЫЛИТЕЛЬ PROLITE С ПРИНУДИТЕЛЬНОЙ ПОДАЧЕЙ	1
PROLT-PTE30-14	КРАСКОРАСПЫЛИТЕЛЬ PROLITE С ПРИНУДИТЕЛЬНОЙ ПОДАЧЕЙ	1
PROLT-PTE30-14BK	КРАСКОРАСПЫЛИТЕЛЬ PROLITE С ПРИНУДИТЕЛЬНОЙ ПОДАЧЕЙ	1
PROLT-PTE30-16	КРАСКОРАСПЫЛИТЕЛЬ PROLITE С ПРИНУДИТЕЛЬНОЙ ПОДАЧЕЙ	1
PROLT-PTE30-18	КРАСКОРАСПЫЛИТЕЛЬ PROLITE С ПРИНУДИТЕЛЬНОЙ ПОДАЧЕЙ	1
PROLT-PTE40-085	КРАСКОРАСПЫЛИТЕЛЬ PROLITE С ПРИНУДИТЕЛЬНОЙ ПОДАЧЕЙ	1
PROLT-PTE40-085BK	КРАСКОРАСПЫЛИТЕЛЬ PROLITE С ПРИНУДИТЕЛЬНОЙ ПОДАЧЕЙ	1
PROLT-PTE40-10	КРАСКОРАСПЫЛИТЕЛЬ PROLITE С ПРИНУДИТЕЛЬНОЙ ПОДАЧЕЙ	1
PROLT-PTE40-10BK	КРАСКОРАСПЫЛИТЕЛЬ PROLITE С ПРИНУДИТЕЛЬНОЙ ПОДАЧЕЙ	1
PROLT-PTE40-10P	КРАСКОРАСПЫЛИТЕЛЬ PROLITE С ПРИНУДИТЕЛЬНОЙ ПОДАЧЕЙ	3
PROLT-PTE40-12	КРАСКОРАСПЫЛИТЕЛЬ PROLITE С ПРИНУДИТЕЛЬНОЙ ПОДАЧЕЙ	1
PROLT-PTE40-12BK	КРАСКОРАСПЫЛИТЕЛЬ PROLITE С ПРИНУДИТЕЛЬНОЙ ПОДАЧЕЙ	1
PROLT-PTE40-12P	КРАСКОРАСПЫЛИТЕЛЬ PROLITE С ПРИНУДИТЕЛЬНОЙ ПОДАЧЕЙ	3
PROLT-PTE40-14	КРАСКОРАСПЫЛИТЕЛЬ PROLITE С ПРИНУДИТЕЛЬНОЙ ПОДАЧЕЙ	1
PROLT-PTE40-14BK	КРАСКОРАСПЫЛИТЕЛЬ PROLITE С ПРИНУДИТЕЛЬНОЙ ПОДАЧЕЙ	1
PROLT-PTE40-16	КРАСКОРАСПЫЛИТЕЛЬ PROLITE С ПРИНУДИТЕЛЬНОЙ ПОДАЧЕЙ	1
PROLT-PTE40-18	КРАСКОРАСПЫЛИТЕЛЬ PROLITE С ПРИНУДИТЕЛЬНОЙ ПОДАЧЕЙ	1
PROLT-PTE40-18BK	КРАСКОРАСПЫЛИТЕЛЬ PROLITE С ПРИНУДИТЕЛЬНОЙ ПОДАЧЕЙ	1
PROLT-RTE10-14BK	КРАСКОРАСПЫЛИТЕЛЬ PROLITE REFLOW	3
PROLT-RTE20-12BK	КРАСКОРАСПЫЛИТЕЛЬ PROLITE REFLOW	3
PROLT-RTE40-10PBK	КРАСКОРАСПЫЛИТЕЛЬ PROLITE REFLOW	3
PROLT-RTE40-10PBK-AL	КРАСКОРАСПЫЛИТЕЛЬ AUTOMOTIVE PROLITE REFLOW	3
PROLT-RTE40-12BK	КРАСКОРАСПЫЛИТЕЛЬ PROLITE REFLOW	3
PROLT-SHV30-16BK	КРАСКОРАСПЫЛИТЕЛЬ PROLITE С НИЖНИМ БАЧКОМ	1
PROLT-SHV30-18BK	КРАСКОРАСПЫЛИТЕЛЬ PROLITE С НИЖНИМ БАЧКОМ	1
PROLT-SHV30-20BK	КРАСКОРАСПЫЛИТЕЛЬ PROLITE С НИЖНИМ БАЧКОМ	1
PROLT-ST110-16BK	КРАСКОРАСПЫЛИТЕЛЬ PROLITE С НИЖНИМ БАЧКОМ	1
PROLT-ST110-18BK	КРАСКОРАСПЫЛИТЕЛЬ PROLITE С НИЖНИМ БАЧКОМ	1
PROLT-ST110-20BK	КРАСКОРАСПЫЛИТЕЛЬ PROLITE С НИЖНИМ БАЧКОМ	1
PROLT-STE10-16	КРАСКОРАСПЫЛИТЕЛЬ PROLITE С НИЖНИМ БАЧКОМ	1
PROLT-STE10-16BK	КРАСКОРАСПЫЛИТЕЛЬ PROLITE С НИЖНИМ БАЧКОМ	1
PROLT-STE10-18	КРАСКОРАСПЫЛИТЕЛЬ PROLITE С НИЖНИМ БАЧКОМ	1
PROLT-STE10-18BK	КРАСКОРАСПЫЛИТЕЛЬ PROLITE С НИЖНИМ БАЧКОМ	1
PROLT-STE10-20	КРАСКОРАСПЫЛИТЕЛЬ PROLITE С НИЖНИМ БАЧКОМ	1
PROLT-STE10-20BK	КРАСКОРАСПЫЛИТЕЛЬ PROLITE С НИЖНИМ БАЧКОМ	1
PROLT-STE20-16	КРАСКОРАСПЫЛИТЕЛЬ PROLITE С НИЖНИМ БАЧКОМ	1
PROLT-STE20-16BK	КРАСКОРАСПЫЛИТЕЛЬ PROLITE С НИЖНИМ БАЧКОМ	1
PROLT-STE20-18	КРАСКОРАСПЫЛИТЕЛЬ PROLITE С НИЖНИМ БАЧКОМ	1
PROLT-STE20-18BK	КРАСКОРАСПЫЛИТЕЛЬ PROLITE С НИЖНИМ БАЧКОМ	1
PROLT-STE20-20	КРАСКОРАСПЫЛИТЕЛЬ PROLITE С НИЖНИМ БАЧКОМ	1
PROLT-STE20-20BK	КРАСКОРАСПЫЛИТЕЛЬ PROLITE С НИЖНИМ БАЧКОМ	1
PROPL-455-TE40-12	КОМПЛЕКТ ВОЗДУШНОЙ ГОЛОВЫ, СОПЛА И ИГЛЫ – PROLITE	1
PROPL-455-TE40-14	КОМПЛЕКТ ВОЗДУШНОЙ ГОЛОВЫ, СОПЛА И ИГЛЫ – PROLITE	1
PROPL-TT10-12-A	КРАСКОРАСПЫЛИТЕЛЬ PROLITE С ПРИНУДИТЕЛЬНОЙ ПОДАЧЕЙ	3
PROPL-TE10-14-A	КРАСКОРАСПЫЛИТЕЛЬ PROLITE С ПРИНУДИТЕЛЬНОЙ ПОДАЧЕЙ	3
PROPL-TE20-10P-A	КРАСКОРАСПЫЛИТЕЛЬ PROLITE С ПРИНУДИТЕЛЬНОЙ ПОДАЧЕЙ	3
PROPL-TE20-12P-AL	КРАСКОРАСПЫЛИТЕЛЬ PROLITE С ПРИНУДИТЕЛЬНОЙ ПОДАЧЕЙ	3
PROPL-TE30-085P-A	КРАСКОРАСПЫЛИТЕЛЬ PROLITE С ПРИНУДИТЕЛЬНОЙ ПОДАЧЕЙ	3
PROPL-TE30-10-A	КРАСКОРАСПЫЛИТЕЛЬ PROLITE С ПРИНУДИТЕЛЬНОЙ ПОДАЧЕЙ	3
PROPL-TE30-10P-A	КРАСКОРАСПЫЛИТЕЛЬ PROLITE С ПРИНУДИТЕЛЬНОЙ ПОДАЧЕЙ	3
PROPL-TE30-12P-A	КРАСКОРАСПЫЛИТЕЛЬ PROLITE С ПРИНУДИТЕЛЬНОЙ ПОДАЧЕЙ	3
PROPL-TE40-085P-A	КРАСКОРАСПЫЛИТЕЛЬ PROLITE С ПРИНУДИТЕЛЬНОЙ ПОДАЧЕЙ	3
PROPL-TE40-10-A	КРАСКОРАСПЫЛИТЕЛЬ PROLITE С ПРИНУДИТЕЛЬНОЙ ПОДАЧЕЙ	3
PROPL-TE40-10-AL	КРАСКОРАСПЫЛИТЕЛЬ PROLITE С ПРИНУДИТЕЛЬНОЙ ПОДАЧЕЙ	3
PROPL-TE40-10P-A	КРАСКОРАСПЫЛИТЕЛЬ PROLITE С ПРИНУДИТЕЛЬНОЙ ПОДАЧЕЙ	3
PROPL-TE40-10P-AL	КРАСКОРАСПЫЛИТЕЛЬ PROLITE С ПРИНУДИТЕЛЬНОЙ ПОДАЧЕЙ	3
PROPL-TE40-10P-ARQ	КРАСКОРАСПЫЛИТЕЛЬ С ПРИНУДИТЕЛЬНОЙ ПОДАЧЕЙ, REFLOW	3
PROPL-TE40-12-A	КРАСКОРАСПЫЛИТЕЛЬ PROLITE С ПРИНУДИТЕЛЬНОЙ ПОДАЧЕЙ	3
PROPL-TE40-12-AL	КРАСКОРАСПЫЛИТЕЛЬ PROLITE С ПРИНУДИТЕЛЬНОЙ ПОДАЧЕЙ	3
PROPL-TE40-12P-A	КРАСКОРАСПЫЛИТЕЛЬ PROLITE С ПРИНУДИТЕЛЬНОЙ ПОДАЧЕЙ	3
PROPL-TE40-12P-AL	КРАСКОРАСПЫЛИТЕЛЬ PROLITE С ПРИНУДИТЕЛЬНОЙ ПОДАЧЕЙ	3

Артикул	Описание	Код наличия
PROPL-TE40-14-A	КРАСКОРАСПЫЛИТЕЛЬ PROLITE С ПРИНУДИТЕЛЬНОЙ ПОДАЧЕЙ	3
PROPL-TE40-14P-A	КРАСКОРАСПЫЛИТЕЛЬ PROLITE С ПРИНУДИТЕЛЬНОЙ ПОДАЧЕЙ	3
PROPL-TE40-14P-AA	КРАСКОРАСПЫЛИТЕЛЬ PROLITE С ПРИНУДИТЕЛЬНОЙ ПОДАЧЕЙ	3
PROPL-TE40-18-AL	КРАСКОРАСПЫЛИТЕЛЬ PROLITE С ПРИНУДИТЕЛЬНОЙ ПОДАЧЕЙ	3
PROV-17-K	МАСКА ПОЛНОЛИЦЕВАЯ И КОМПЛЕКТ УПЛОТНЕНИЯ	2
PROV-20-K	КОМПЛЕКТ РЕМНЯ И РЕГУЛЯТОРА	2
PROV-21-K	КОЗЫРЕК	2
PROV-22-K10	ПЛЕНКА ЗАЩИТНАЯ (10 шт.)	2
PROV-22-K50	ПЛЕНКА ЗАЩИТНАЯ (50 шт.)	2
PROV-24-K	КОМПЛЕКТ ДЫХАТЕЛЬНОЙ ТРУБКИ	2
PROV-25-K	УПЛОТНЕНИЕ МАСКИ И ДЫХАТЕЛЬНАЯ ТРУБКА	2
PROV-26-K	СУМКА ДЛЯ ХРАНЕНИЯ	2
PROV-27-K4	ЭЛЕМЕНТ ФИЛЬТРУЮЩИЙ (4 шт.)	2
PROV-29-K	ГОЛОВНАЯ ЧАСТЬ И ДЫХАТЕЛЬНАЯ ТРУБКА	2
PROV-30-K	КОМПЛЕКТ ПРОСТАВКИ, ШПЛИЛКИ И РУЧКИ	2
PROV-31-K	КОМПЛЕКТ КРЫШКИ ФИЛЬТРА И УПЛОТНЕНИЯ	2
PROV-32-K	ФИТИНГ У-ОБРАЗНЫЙ В СБОРЕ	2
PROV-33-K	КОМПЛЕКТ ФИТИНГА БЫСТРОРАЗЪЕМНОГО	2
PROV-34-K4	УПЛОТНЕНИЕ КРЫШКИ ФИЛЬТРА (4 шт.)	2
PROV-36-K10	ПЛЕНКА ЗАЩИТНАЯ (10 шт.)	2
PROV-36-K50	ПЛЕНКА ЗАЩИТНАЯ (50 шт.)	2
PROV-37-K	КОМПЛЕКТ РЕМНЯ И РЕГУЛЯТОРА	2
PROV-38-K	УПЛОТНЕНИЕ МАСКИ И ДЫХАТЕЛЬНАЯ ТРУБКА	2
PROV-39-K	КАПЮШОН ЗАЩИТНЫЙ	2
PROV-406-K	ШЛАНГ ДЛЯ КРАСКОРАСПЫЛИТЕЛЯ В СБОРЕ	3
PROV-40-K	КОМПЛЕКТ РЕГУЛИРУЕМОЙ ГОЛОВНОЙ ЧАСТИ	2
PROV-41-K	КОМПЛЕКТ ГОЛОВНОЙ ЧАСТИ И ДЫХАТЕЛЬНОЙ ТРУБКИ	2
PROV-42-K	КОМПЛЕКТ ФИТИНГА БЫСТРОРАЗЪЕМНОГО	2
PROV-51-K	РЕМЕНЬ И ПРЯЖКА В СБОРЕ	2
PROV-52-K2	НАЛОБНИК БЕЗВОЗДОВЫЙ (2 шт.)	2
PROV-650	МАСКА ПОЛНОЛИЦЕВАЯ В СБОРЕ	2
PRV16-N-10	КЛАПАН ПРЕДОХРАНИТЕЛЬНЫЙ – 16 бар	3
PRV16-N-15	КЛАПАН ПРЕДОХРАНИТЕЛЬНЫЙ – 16 бар	3
PRV16-S-15	КЛАПАН ПРЕДОХРАНИТЕЛЬНЫЙ – 16 бар	3
PRV16-U-10	КЛАПАН ПРЕДОХРАНИТЕЛЬНЫЙ – 16 бар	3
PRV16-U-15	КЛАПАН ПРЕДОХРАНИТЕЛЬНЫЙ 1 1/2"	3
PRV22	PRV22 – 22 бар	3
PRV22-N-10	КЛАПАН ПРЕДОХРАНИТЕЛЬНЫЙ 1"	3
PRV22-N-15	КЛАПАН ПРЕДОХРАНИТЕЛЬНЫЙ	3
PRV22-S-10	КЛАПАН ПРЕДОХРАНИТЕЛЬНЫЙ	3
PRV22-S-15	КЛАПАН ПРЕДОХРАНИТЕЛЬНЫЙ	3
PRV22-S-20	КЛАПАН ПРЕДОХРАНИТЕЛЬНЫЙ	3
PRV22-U-10	КЛАПАН ПРЕДОХРАНИТЕЛЬНЫЙ 1"	3
PRV22-U-15	КЛАПАН ПРЕДОХРАНИТЕЛЬНЫЙ 1 1/2"	3
PRV22-U-20	КЛАПАН ПРЕДОХРАНИТЕЛЬНЫЙ 2"	3
PS-5GAL-K20-200	ФИЛЬТР ПРЕДВАРИТЕЛЬНОЙ ОЧИСТКИ ДЛЯ БАКА НА 23 л, 200 меш	3
PT-32	РУКОЯТЬ	2
PT-33-1	ПРОКЛАДКА КРЫШКИ (SANTOPRENE)	2
PT-410	ПНЕВМОДВИГАТЕЛЬ В СБОРЕ	3
PT-413	РЕГУЛЯТОР СБОРЕ	2
PT-418	КОМПЛЕКТ ПНЕВМОДВИГАТЕЛЯ ПЕРЕХОДНИКА	3
PT-418-CE	ПНЕВМОДВИГАТЕЛЬ С ПРЯМЫМ ПРИВОДОМ	3
PT-419	ВАЛ МЕШАЛКИ В СБОРЕ	3
PT-419-CE	ВАЛ МЕШАЛКИ И ВИНТ В СБОРЕ (НЕРЖ. СТАЛЬ)	3
PT-421	КРЫШКА БАКА В СБОРЕ – С ПЕРЕМЕШИВАНИЕМ	3
PT-422	КРЫШКА БАКА В СБОРЕ – БЕЗ ПЕРЕМЕШИВАНИЯ	3
PT-423	ОБЕЧАЙКА КРАСКОНАГНЕТАТЕЛЬНОГО БАКА И ЗАЖИМЫ	3
PT-425	КРЫШКА БАКА В СБОРЕ – С ПЕРЕМЕШИВАНИЕМ	3
PT-426	КРЫШКА БАКА В СБОРЕ – БЕЗ ПЕРЕМЕШИВАНИЯ	3
PT-427-CE	ПНЕВМОДВИГАТЕЛЬ В СБОРЕ (НЕРЖ. СТАЛЬ)	3
PT-428	ВАЛ В СБОРЕ	3
PT-50	ПЕРЕХОДНИК ПНЕВМОДВИГАТЕЛЯ	3
PT-58	ПОДШИПНИК	2
PT-59-I-K10	КОМПЛЕКТ ПРОСТАВОК ТОРЦЕВОЙ ПЛАСТИНЫ	2
PT-70	ГАЙКА ПЕРЕХОДНИКА	3
PT-78-K10	ВКЛАДЫШ ДЛЯ БАЧКА НА 13 л (10 шт.)	1
PT-78-K60	ВКЛАДЫШ ДЛЯ БАЧКА НА 13 л (60 шт.)	2
PTL-408-K20	ВКЛАДЫШ ОДНОРАЗОВЫЙ ДЛЯ БАЧКА НА 23 л (20 шт.)	2
PTL-412-K8	ВКЛАДЫШ ОДНОРАЗОВЫЙ ДЛЯ БАЧКА НА 53,5 л (8 шт.)	2
PTL-415-K10	ВКЛАДЫШ ОДНОРАЗОВЫЙ ДЛЯ БАЧКА НА 90 л (10 шт.)	2
PTS-2GAL-K20-200	ФИЛЬТР ПРЕДВАРИТЕЛЬНОЙ ОЧИСТКИ ДЛЯ БАКА НА 9 л	3
PTS-2GAL-K20-400	ФИЛЬТР ПРЕДВАРИТЕЛЬНОЙ ОЧИСТКИ ДЛЯ БАКА НА 9 л	3
PTS-2GAL-K20-600	ФИЛЬТР ПРЕДВАРИТЕЛЬНОЙ ОЧИСТКИ ДЛЯ БАКА НА 9 л	3
PU-MG-456-1	ПЛАТА ВЫСОКОВОЛЬТНАЯ	3

Алфавитно-цифровой указатель

Артикул	Описание	Код наличия
PU-MG-458-2	ПЛАТА ДЛЯ ВЫСОКОВОЛЬТНОГО КОНТРОЛЛЕРА	3
PUN8X6ANTISTAT	ШЛАНГ ПУ 8x6 мм	3
PXC060	РЕЗАК ДЛЯ ШЛАНГОВ И ТРУБОК	3
QC-24-25	КЛАПАН ПРОДУВКИ ВОЗДУХОМ	3
QD-END CAP	КРЫШКА ДЛЯ SSQD/GFOD	3
QDL-4808	ФИТИНГ МАТЕРИАЛЬНЫЙ БЫСТРОРАЗЪЕМНЫЙ	2
QDRK-6	РЕМКОМПЛЕКТ	2
QM-126-T	УПЛОТНЕНИЕ КРЫШКИ (ТИОКОЛ)	2
QM-1352-CE	ВИНТ ЗАЖИМНОЙ	3
QM-142	КРИВОШИП	3
QM-1458-1	ПРОКЛАДКА КРЫШКИ (23, 45, 68 л)	3
QM-4624	ГАЙКА-ФИКСАТОР ПОДШИПНИКА	3
QMG-18	КРЫШКА ТОРЦЕВАЯ	3
QMG-21	КОЛЛЕКТОР	2
QMG-30	ВАЛ МЕШАЛКИ	3
QMG-33	ТРУБКА МАТЕРИАЛЬНАЯ	2
QMG-402-1	КРЫШКА БАКА НА 23, 45, 68 л	3
QMG-409	ПОДШИПНИК В СБОРЕ – НЕЛЕГИРОВАННАЯ СТАЛЬ	3
QMG-40-CE	ШТИФТ	3
QMG-419	МЕШАЛКА В СБОРЕ	3
QMG-43-CE	ЗАЖИМ	3
QMG-441	КОМПЛЕКТ ФИКСАТОРА УПЛОТНЕНИЯ	3
QMG-46-CE	ВИНТ ЗАЖИМНОЙ	3
QMG-510-1	БАК С ПРОУШИНАМИ В СБОРЕ, 45 л	3
QMG-56	ВАЛ МЕШАЛКИ	3
QMG-85	ШАЙБА УПОРНАЯ	3
QMS-11-1	ТРУБКА МАТЕРИАЛЬНАЯ (45 л)	3
QMS-2	ЗАГЛУШКА РУКОЯТИ	3
QMS-3	ЗАГЛУШКА	3
QMS-35	ОПОРА ПНЕВМОДВИГАТЕЛЯ	3
QMS-4006	КОМПЛЕКТ РЕГУЛЯТОРА	3
QMS-4007	РЕГУЛЯТОР ДВОЙНОЙ	3
QMS-407	ПОДШИПНИК	3
QMS-416-1	КРЫШКА БАКА НА 9 л НЕРЖ. СТАЛЬ	3
QMS-417-1	КРЫШКА БАКА НА 23, 45, 68 л НЕРЖ. СТАЛЬ	3
QMS-428	ПНЕВМОДВИГАТЕЛЬ В СБОРЕ	3
QMS-430-CE	МЕШАЛКА В СБОРЕ – МАРКИРОВКА CE	3
QMS-431-CE	МЕШАЛКА В СБОРЕ (8 л)	3
QMS-433	МЕШАЛКА	3
QMS-433-CE	МЕШАЛКА В СБОРЕ (40 л)	2
QMS-434-CE	МЕШАЛКА В СБОРЕ (60 л)	2
QMS-436	КОМПЛЕКТ ДЛЯ ПЕРЕБОРУДОВАНИЯ РЕГУЛЯТОРА	2
QMS-443	КОМПЛЕКТ ДЛЯ ПЕРЕБОРУДОВАНИЯ НИЖНЕГО ВЫПУСКА	3
QMS-444-CE	КОМПЛЕКТ ВИНТА (QMS-23-CE)	2
QMS-444-F	КОМПЛЕКТ ВИНТА, ПЛАСТИК, 2 ЛОПАСТИ	2
QMS-445-CE	КОМПЛЕКТ ВИНТА (QMS-22-CE)	3
QMS-447	КОМПЛЕКТ УПОРНОГО КОЛЬЦА	2
QMS-448	КОМПЛЕКТ ВИНТА	3
QMS-448-CE	КОМПЛЕКТ ВИНТА (QMS-17-CE)	2
QMS-449	КОМПЛЕКТ ВИНТА (QMS-76-CE)	3
QMS-453	КОМПЛЕКТ СОЕДИНИТЕЛЬНОЙ МУФТЫ	3
QMS-455	ПНЕВМОДВИГАТЕЛЬ В СБОРЕ	3
QMS-46	ГАЙКА СТОПОРНАЯ	3
QMS-5	ВАЛ МЕШАЛКИ	3
QMS-502-1	БАК С ПРОУШИНАМИ В СБОРЕ (9 л, STS)	3
QMS-510-1	БАК С ПРОУШИНАМИ В СБОРЕ (45 л, STS)	3
QMS-515-1	БАК С ПРОУШИНАМИ В СБОРЕ (68 л, STS)	3
QMS-53-1	ТРУБКА МАТЕРИАЛЬНАЯ	3
QMS-7	ВАЛ МЕШАЛКИ	3
QMS-73	ВАЛ МЕШАЛКИ	3
QMS-79	ВИНТ	3
QMS-8	ВАЛ МЕШАЛКИ	3
QMS-80-1	ПРОКЛАДКА КРЫШКИ (9 л)	2
QMS-9-1	ТРУБКА МАТЕРИАЛЬНАЯ STS	2
QMW-112	КЛАПАН ПРЕДОХРАНИТЕЛЬНЫЙ 6 бар	3
QMW-114	КЛАПАН ПРЕДОХРАНИТЕЛЬНЫЙ 1,8 бар	3
QMW-116	КОЛПАЧКИ ВИНТОВЫЕ	2
QN-50WB	ГАЙКА ФИТИНГА ВПУСКНОГО ВОЗДУШНОГО	3
QN-97	РУКОЯТЬ	3
QS-108	ФИТИНГ КЛАПАНА ПРЕДОХРАНИТЕЛЬНОГО	3
QS-189-T-K10	ШТИФТ УСТАНОВОЧНЫЙ (10 шт.)	3
QS-190	КРЫШКА ТОРЦЕВАЯ	3
QS-197	ПОДШИПНИК	2
QS-237	ШТИФТ ПРИВОДА	3

Артикул	Описание	Код наличия
QS-240	ВАЛ ПРИВОДНОЙ 1/2"	3
QS-253-H	ВИНТ НЕРЖ. СТАЛЬ	3
QS-286-760	ВАЛ 760 мм	3
QS-335	КОРПУС	3
QS-336	УПЛОТНЕНИЕ МАСЛЯНОЕ	3
QS-37-1	КОЖУХ	3
QS-4016	ПНЕВМОДВИГАТЕЛЬ	2
QS-416-1	ВАЛ ЗУБЧАТОЙ ПЕРЕДАЧИ	3
QS-442	РОТОР И ВАЛ В СБОРЕ	3
QS-455	МУФТА ПРИВОДА В СБОРЕ	3
QS-457	ПЕРЕХОДНИК	3
QS-5001	ПНЕВМОДВИГАТЕЛЬ	3
QS-5003	ПНЕВМОДВИГАТЕЛЬ ПРИВОДА	3
QS-5016S100P20	МЕШАЛКА БЕЗ ДВИГАТЕЛЯ И РЕДУКТОРА	2
QS-574-H	МЕШАЛКА В СБОРЕ 1135 мм	3
QS-575	МЕШАЛКА В СБОРЕ 900 мм	3
QS-576-H	МЕШАЛКА В СБОРЕ 760 мм	2
QS-59	ЧЕРВЯЧНАЯ ПЕРЕДАЧА	3
QSA-410-D	ТУРБИНА	3
QS-ES100TP30D	МЕШАЛКА ЭЛЕКТРИЧЕСКАЯ С ИНВЕРТОРОМ (IEC71)	3
QS-ES115P30D	МЕШАЛКА ЭЛЕКТРИЧЕСКАЯ С ИНВЕРТОРОМ (IEC71)	3
QS-ES120TP30D	МЕШАЛКА ЭЛЕКТРИЧЕСКАЯ С ИНВЕРТОРОМ (IEC71)	3
QS-ES40P12C	МЕШАЛКА ЭЛЕКТРИЧЕСКАЯ С ФИКСИРОВАННОЙ СКОРОСТЬЮ (IEC71)	3
QS-ES57P20D	МЕШАЛКА ЭЛЕКТРИЧЕСКАЯ С ИНВЕРТОРОМ (IEC71)	3
QS-ES90P30D	МЕШАЛКА ЭЛЕКТРИЧЕСКАЯ С ИНВЕРТОРОМ (IEC71)	3
QSK-001-100P20	КОМПЛЕКТ ВАЛА 1000 мм С ДВУМЯ ВИНТАМИ Ø200 В СБОРЕ	2
QSK-001-100P30	КОМПЛЕКТ ВАЛА 1000 мм С ДВУМЯ ВИНТАМИ Ø300 В СБОРЕ	2
QSK-001-100TP20	КОМПЛЕКТ ВАЛА 1000 мм С ДВУМЯ ВИНТАМИ Ø200 В СБОРЕ	2
QSK-001-100TP30	КОМПЛЕКТ ВАЛА 1000 мм С ДВУМЯ ВИНТАМИ Ø300 В СБОРЕ	2
QSK-001-105P20	КОМПЛЕКТ ВАЛА 1050 мм С ДВУМЯ ВИНТАМИ Ø200 В СБОРЕ	2
QSK-001-105P30	КОМПЛЕКТ ВАЛА 1050 мм С ДВУМЯ ВИНТАМИ Ø300 В СБОРЕ	2
QSK-001-105TP20	КОМПЛЕКТ ВАЛА 1050 мм С ДВУМЯ ВИНТАМИ Ø200 В СБОРЕ	2
QSK-001-105TP30	КОМПЛЕКТ ВАЛА 1050 мм С ДВУМЯ ВИНТАМИ Ø300 В СБОРЕ	2
QSK-001-110P20	КОМПЛЕКТ ВАЛА 1100 мм С ДВУМЯ ВИНТАМИ Ø200 В СБОРЕ	2
QSK-001-110P30	КОМПЛЕКТ ВАЛА 1100 мм С ДВУМЯ ВИНТАМИ Ø300 В СБОРЕ	2
QSK-001-110TP20	КОМПЛЕКТ ВАЛА 1100 мм С ДВУМЯ ВИНТАМИ Ø200 В СБОРЕ	2
QSK-001-110TP30	КОМПЛЕКТ ВАЛА 1100 мм С ДВУМЯ ВИНТАМИ Ø300 В СБОРЕ	2
QSK-001-115P20	КОМПЛЕКТ ВАЛА 1150 мм С ДВУМЯ ВИНТАМИ Ø200 В СБОРЕ	2
QSK-001-115P30	КОМПЛЕКТ ВАЛА 1150 мм С ДВУМЯ ВИНТАМИ Ø300 В СБОРЕ	2
QSK-001-115QP30	КОМПЛЕКТ ВАЛА 1150 мм С ЧЕТЫРЬМЯ ВИНТАМИ Ø300 В СБОРЕ	2
QSK-001-115TP20	КОМПЛЕКТ ВАЛА 1150 мм С ДВУМЯ ВИНТАМИ Ø200 В СБОРЕ	2
QSK-001-115TP30	КОМПЛЕКТ ВАЛА 1150 мм С ДВУМЯ ВИНТАМИ Ø300 В СБОРЕ	2
QSK-001-120P20	КОМПЛЕКТ ВАЛА 1200 мм С ДВУМЯ ВИНТАМИ Ø200 В СБОРЕ	2
QSK-001-120P30	КОМПЛЕКТ ВАЛА 1200 мм С ДВУМЯ ВИНТАМИ Ø300 В СБОРЕ	2
QSK-001-120TP20	КОМПЛЕКТ ВАЛА 1200 мм С ДВУМЯ ВИНТАМИ Ø200 В СБОРЕ	2
QSK-001-120TP30	КОМПЛЕКТ ВАЛА 1200 мм С ДВУМЯ ВИНТАМИ Ø300 В СБОРЕ	2
QSK-001-125P20	КОМПЛЕКТ ВАЛА 1250 мм С ДВУМЯ ВИНТАМИ Ø200 В СБОРЕ	2
QSK-001-125P30	КОМПЛЕКТ ВАЛА 1250 мм С ДВУМЯ ВИНТАМИ Ø300 В СБОРЕ	2
QSK-001-125TP20	КОМПЛЕКТ ВАЛА 1250 мм С ДВУМЯ ВИНТАМИ Ø200 В СБОРЕ	2
QSK-001-125TP30	КОМПЛЕКТ ВАЛА 1250 мм С ДВУМЯ ВИНТАМИ Ø300 В СБОРЕ	2
QSK-001-130P20	КОМПЛЕКТ ВАЛА 1300 мм С ДВУМЯ ВИНТАМИ Ø200 В СБОРЕ	2
QSK-001-130P30	КОМПЛЕКТ ВАЛА 1300 мм С ДВУМЯ ВИНТАМИ Ø300 В СБОРЕ	2
QSK-001-130QP30	КОМПЛЕКТ ВАЛА 1300 мм С ЧЕТЫРЬМЯ ВИНТАМИ Ø300 В СБОРЕ	2
QSK-001-130TP20	КОМПЛЕКТ ВАЛА 1300 мм С ДВУМЯ ВИНТАМИ Ø200 В СБОРЕ	2
QSK-001-130TP30	КОМПЛЕКТ ВАЛА 1300 мм С ДВУМЯ ВИНТАМИ Ø300 В СБОРЕ	2
QSK-001-40P12	КОМПЛЕКТ ВАЛА 400 мм С ОДНИМ ВИНТОМ Ø120 В СБОРЕ	2
QSK-001-75P12	КОМПЛЕКТ ВАЛА 750 мм С ОДНИМ ВИНТОМ Ø120 В СБОРЕ	2
QSK-001-75P20	КОМПЛЕКТ ВАЛА 750 мм С ДВУМЯ ВИНТАМИ Ø200 В СБОРЕ	2
QSK-001-75P30	КОМПЛЕКТ ВАЛА 750 мм С ДВУМЯ ВИНТАМИ Ø300 В СБОРЕ	2
QSK-001-75TP20	КОМПЛЕКТ ВАЛА 750 мм С ДВУМЯ ВИНТАМИ Ø200 В СБОРЕ	2
QSK-001-75TP30	КОМПЛЕКТ ВАЛА 750 мм С ДВУМЯ ВИНТАМИ Ø300 В СБОРЕ	2
QSK-001-80P20	КОМПЛЕКТ ВАЛА 800 мм С ДВУМЯ ВИНТАМИ Ø200 В СБОРЕ	2
QSK-001-80P30	КОМПЛЕКТ ВАЛА 800 мм С ДВУМЯ ВИНТАМИ Ø300 В СБОРЕ	2
QSK-001-80QP30	КОМПЛЕКТ ВАЛА 800 мм С ЧЕТЫРЬМЯ ВИНТАМИ Ø300 В СБОРЕ	2
QSK-001-80TP20	КОМПЛЕКТ ВАЛА 800 мм С ДВУМЯ ВИНТАМИ Ø200 В СБОРЕ	2
QSK-001-80TP30	КОМПЛЕКТ ВАЛА 800 мм С ДВУМЯ ВИНТАМИ Ø300 В СБОРЕ	2
QSK-001-85P20	КОМПЛЕКТ ВАЛА 850 мм С ДВУМЯ ВИНТАМИ Ø200 В СБОРЕ	2
QSK-001-85P30	КОМПЛЕКТ ВАЛА 850 мм С ДВУМЯ ВИНТАМИ Ø300 В СБОРЕ	2
QSK-001-85TP20	КОМПЛЕКТ ВАЛА 850 мм С ДВУМЯ ВИНТАМИ Ø200 В СБОРЕ	2
QSK-001-85TP30	КОМПЛЕКТ ВАЛА 850 мм С ДВУМЯ ВИНТАМИ Ø300 В СБОРЕ	2
QSK-001-90P20	КОМПЛЕКТ ВАЛА 900 мм С ДВУМЯ ВИНТАМИ Ø200 В СБОРЕ	2
QSK-001-90P30	КОМПЛЕКТ ВАЛА 900 мм С ДВУМЯ ВИНТАМИ Ø300 В СБОРЕ	2
QSK-001-90TP20	КОМПЛЕКТ ВАЛА 900 мм С ДВУМЯ ВИНТАМИ Ø200 В СБОРЕ	2
QSK-001-90TP30	КОМПЛЕКТ ВАЛА 900 мм С ДВУМЯ ВИНТАМИ Ø300 В СБОРЕ	2

Артикул	Описание	Код наличия
QSK-001-95P20	КОМПЛЕКТ ВАЛА 950 мм С ДВУМЯ ВИНТАМИ Ø200 В СБОРЕ	2
QSK-001-95P30	КОМПЛЕКТ ВАЛА 950 мм С ДВУМЯ ВИНТАМИ Ø300 В СБОРЕ	2
QSK-001-95TP20	КОМПЛЕКТ ВАЛА 950 мм С ДВУМЯ ВИНТАМИ Ø200 В СБОРЕ	2
QSK-001-95TP30	КОМПЛЕКТ ВАЛА 950 мм С ДВУМЯ ВИНТАМИ Ø300 В СБОРЕ	2
QSK-030	КОМПЛЕКТ РЕДУКТОРА ИЕС71	2
QSK-031	КОМПЛЕКТ МАСЛЯНОГО ФИЛЬТРА РЕДУКТОРА	2
QSK-060	КОМПЛЕКТ ДВИГАТЕЛЯ, ВАРИАТОРА И РЕДУКТОРА (ИЕС)	2
QSK-061	КОМПЛЕКТ СМАЗКИ ДЛЯ ВАРИАТОРА ТЯГИ	2
QSK-070	ПНЕВМОДВИГАТЕЛЬ – СТАНДАРТНЫЙ КОМПЛЕКТ	2
QSK-090	КОМПЛЕКТ ДВИГАТЕЛЯ И РЕДУКТОРА (ФИКСИРОВАННАЯ СКОРОСТЬ ИЕС71)	2
QS-PS100TP30K	ПНЕВМАТИЧЕСКАЯ МЕШАЛКА – СТАНД. ДВИГАТЕЛЬ (ИЕС71)	3
QS-PS115TP30K	ПНЕВМАТИЧЕСКАЯ МЕШАЛКА – СТАНД. ДВИГАТЕЛЬ (ИЕС71)	3
QS-PS75P12L	ПНЕВМАТИЧЕСКАЯ МЕШАЛКА – ДВИГАТЕЛЬ С УВЕЛИЧЕННЫМ СРОКОМ СЛУЖБЫ (ИЕС71)	3
QS-PS75TP12K	ПНЕВМАТИЧЕСКАЯ МЕШАЛКА – СТАНД. ДВИГАТЕЛЬ (ИЕС71)	3
QS-PS75TP20L	ПНЕВМАТИЧЕСКАЯ МЕШАЛКА – ДВИГАТЕЛЬ С УВЕЛИЧЕННЫМ СРОКОМ СЛУЖБЫ (ИЕС71)	3
QS-PS75TP30K	ПНЕВМАТИЧЕСКАЯ МЕШАЛКА – СТАНД. ДВИГАТЕЛЬ (ИЕС71)	3
QS-PS80TP20K	ПНЕВМАТИЧЕСКАЯ МЕШАЛКА – СТАНД. ДВИГАТЕЛЬ (ИЕС71)	3
R38	РЕГУЛЯТОР ДАВЛЕНИЯ 3/8"	3
RAB-6	БЛОК РЕГУЛИРОВКИ ОГРАНИЧИТЕЛЯ	3
RAB-6B	БЛОК РЕГУЛИРОВКИ ОГРАНИЧИТЕЛЯ	3
RANSHP2-00	RANSFLOW, ВЫСОКОЕ ДАВЛЕНИЕ, 2 КАНАЛА	2
RANSHP3-00	RANSFLOW, ВЫСОКОЕ ДАВЛЕНИЕ, 3 КАНАЛА	2
RANSLP2-01	RANSFLOW, НИЗКОЕ ДАВЛЕНИЕ, 2 КАНАЛА	2
RANSLP2-04	RANSFLOW, НИЗКОЕ ДАВЛЕНИЕ, 2 КАНАЛА	2
RANSLP2-07	RANSFLOW, НИЗКОЕ ДАВЛЕНИЕ, 2 КАНАЛА	2
RANSLP3-01	RANSFLOW, НИЗКОЕ ДАВЛЕНИЕ, 3 КАНАЛА	2
RANSLP3-04	RANSFLOW, НИЗКОЕ ДАВЛЕНИЕ, 3 КАНАЛА	2
RANSLP3-07	RANSFLOW, НИЗКОЕ ДАВЛЕНИЕ, 3 КАНАЛА	2
RBE06-110ISF	ФИТИНГ С КЛАПАНОМ, ПРОХОД 6 мм	3
RBE06-630ISF	ЗАГЛУШКА БЕЗ КЛАПАНА, ПРОХОД 6 мм	3
REM-VEC-F	КОМПЛЕКТ ДЛЯ ПЕРЕБОРУДОВАНИЯ REM НА ПЛОСКОЕ СОПЛО	2
REM-VEC-R	КОМПЛЕКТ ДЛЯ ПЕРЕБОРУДОВАНИЯ REM НА КРУГЛОЕ СОПЛО	3
RIA-6	ОГРАНИЧИТЕЛЬ ЛИНЕЙНЫЙ РЕГУЛИРУЕМЫЙ 3/8" NPS	3
RIA-6-B	ОГРАНИЧИТЕЛЬ ЛИНЕЙНЫЙ РЕГУЛИРУЕМЫЙ 3/8" BSP	3
RIF-1.5-02P	НАСОС ШЕСТЕРЕНЧАТЫЙ	3
RIF1.5K-03FBPHNA	НАСОС ШЕСТЕРЕНЧАТЫЙ С ВОЗМОЖНОСТЬЮ ПРОМЫВКИ	2
RIF-3.0-02P	НАСОС RIF 3.0CC (P)	3
RIL-6	ОГРАНИЧИТЕЛЬ ЛИНЕЙНЫЙ	3
RIL-6B	ОГРАНИЧИТЕЛЬ ЛИНЕЙНЫЙ 3/8" BSP наружн. резьба/внутр. резьба	3
RLD63814A	ПЛАТФОРМА МОНТАЖНАЯ	3
RME-32	УПЛОТНЕНИЕ	2
RME-38-K2	ПРУЖИНА (2 шт.)	2
RPM-100	КРЫШКА ПЕРЕДНЯЯ	3
RPM-12	ФИТИНГ	3
RPM-13	ФИТИНГ	2
RPM-14	ПРОСТАВКА	3
RPM-2	ФИКСАТОР ГОЛОВЫ ВОЗДУШНОЙ НАПРАВЛЯЮЩЕГО ВОЗДУХА	3
RPM-20	ЗАМОК ЗАЖИМНОЙ	2
RPM-21	КНОПКА ФИКСАТОРА	2
RPM-24	ПЛАСТИНА УПОРНАЯ ПОДШИПНИКА ЗАДНЯЯ	3
RPM-25	ПОДШИПНИК ЗАДНИЙ	3
RPM-26	ПОДШИПНИК ПЕРЕДНИЙ	3
RPM-29	КРЫШКА ЗАДНЯЯ	3
RPM-3	КОЖУХ	3
RPM-32	КОМПЛЕКТ ДЛЯ ЗАМЕНЫ ФИЛЬТРА ПРЕДВАРИТЕЛЬНОЙ ОЧИСТКИ	3
RPM-33	ЭЛЕМЕНТ ФИЛЬТРУЮЩИЙ (8 шт.)	3
RPM-4	ГОЛОВА НАПРАВЛЯЮЩЕГО ВОЗДУХА, ЧАШКА 57 мм	3
RPM-401-1	ПОДШИПНИК ВОЗДУШНОЙ ТУРБИНЫ	3
RPM-402	КОЛЛЕКТОР СИСТЕМЫ НАПРАВЛЯЮЩЕГО ВОЗДУХА В СБОРЕ	3
RPM-403	ШПИЛЬКА В СБОРЕ	3
RPM-405	КОЛЬЦО МОНТАЖНОЕ В СБОРЕ	3
RPM-406	ПОДШИПНИК ВОЗДУШНОЙ ТУРБИНЫ	3
RPM-408	КРЮЧОК СПУСКОВОЙ И КЛАПАН ПРОМЫВКИ В СБОРЕ	3
RPM-409	3 КЛАПАНА В СБОРЕ (СПУСКОВОЙ КРЮЧОК-СБРОС-РАСТВОРИТЕЛЬ)	3
RPM-412	ВАЛПРОСТАВКА/ТУРБИНА В СБОРЕ	3
RPM-415	1 КЛАПАН В СБОРЕ (СПУСКОВОЙ КРЮЧОК)	3
RPM-416	2 КЛАПАНА В СБОРЕ (СПУСКОВОЙ КРЮЧОК-СБРОС)	3
RPM-417	ФИЛЬТР ПРЕДВАРИТЕЛЬНОЙ ОЧИСТКИ	3
RPM-418	ПОДШИПНИК СИСТЕМЫ НАПРАВЛЯЮЩЕГО ВОЗДУХА	3
RPM-419	КЛЮЧ ГАЕЧНЫЙ	3
RPM-425	МОНТАЖНАЯ ПЛАТФОРМА И ФИТИНГ В СБОРЕ	3
RPM-433	КРОНШТЕЙН ЗАЖИМНОЙ КРЕСТОВЫЙ	3
RPM-434	ЗАЖИМ. ОПОРА С ТРУБКОЙ РЕЗИСТОРА	3
RPM-435	ОПОРА С ТРУБКОЙ РЕЗИСТОРА В СБОРЕ	3

Артикул	Описание	Код наличия
RPM-438	ПЕРЕХОДНИК КЛАПАНА В СБОРЕ	3
RPM-439	ТРУБКА МАТЕРИАЛЬНАЯ В СБОРЕ внутр. диам. 1/8"	3
RPM-440	ТРУБКА МАТЕРИАЛЬНАЯ В СБОРЕ внутр. диам. 3/32"	3
RPM-441	ТРУБКА МАТЕРИАЛЬНАЯ В СБОРЕ внутр. диам. 1/16"	3
RPM-452-01	ЧАШКА В СБОРЕ. 30 мм – ТИТАН	3
RPM-452-03	ЧАШКА В СБОРЕ. 30 мм, ТИТАН	3
RPM-452-06	ЧАШКА В СБОРЕ, 30 мм – ТИТАН, С ПРОРЕЗЬЯМИ	3
RPM-457-1	ЧАШКА В СБОРЕ 57 мм – ТИТАН	3
RPM-5	КОЛЬЦО НАПРАВЛЯЮЩЕГО ВОЗДУХА, ЧАШКА 57 мм	3
RPM-61	КОНЕЦ ВЫПУСКНОЙ, ПТФЭ (0,032)	3
RPM-67	ПЕРЕХОДНИК КЛАПАНА	3
RPM-76-0	ЗАГЛУШКА ВАЛА, ЧАШКА 30 мм	3
RPM-76-1	ЗАГЛУШКА ВАЛА ДЛЯ ЧАШКИ АЕР33-57ММ	3
RPM-79	ГОЛОВА НАПРАВЛЯЮЩЕГО ВОЗДУХА (ЧАШКА 30 мм)	3
RPM-80	КОЛЬЦО НАПРАВЛЯЮЩЕГО ВОЗДУХА (ЧАШКА 30 мм)	3
RPMB-7	ПЕРЕХОДНИК КЛАПАНА	3
RS-0702	СОПЛО .007 x 1"-2", СТРУЯ 10°	3
RS-0902	СОПЛО .009 x 1"-2", СТРУЯ 10°	3
RS-0909-F	СОПЛО RS FINE FINISH .009 x СТРУЯ 9°	3
RS-0911-F	СОПЛО RS FINE FINISH .009 x СТРУЯ 11°	3
RS-1108	СОПЛО В СБОРЕ .011 x СТРУЯ 6"-8", 40°	3
RS-1109-F	СОПЛО RS FINE FINISH .011 x СТРУЯ 9°	3
RS-1111-F	СОПЛО RS FINE FINISH .011 x СТРУЯ 11°	3
RS-1113-F	СОПЛО RS FINE FINISH .011 x СТРУЯ 13°	3
RS-1114	СОПЛО В СБОРЕ 011 x СТРУЯ 12"-14", 70°	3
RS-1115-F	СОПЛО RS FINE FINISH .011 x СТРУЯ 15°	3
RS-1304	СОПЛО .013 x СТРУЯ 2"-4", 20°	3
RS-1309-F	СОПЛО RS FINE FINISH .013 x СТРУЯ 9°	3
RS-1310	СОПЛО .013 x СТРУЯ 8"-10", 50°	3
RS-1311-F	СОПЛО RS FINE FINISH .013 x СТРУЯ 11°	3
RS-1313-F	СОПЛО RS FINE FINISH .013 x СТРУЯ 13°	3
RS-1315-F	СОПЛО RS FINE FINISH .013 x СТРУЯ 15°	3
RS-1509-F	СОПЛО RS FINE FINISH .015 x СТРУЯ 9°	3
RS-1511-F	СОПЛО RS FINE FINISH .015 x СТРУЯ 11°	3
RS-1513-F	СОПЛО RS FINE FINISH .015 x СТРУЯ 13°	3
RS-1515-F	СОПЛО RS FINE FINISH .015 x СТРУЯ 15°	3
RS-1517-F	СОПЛО RS FINE FINISH .015 x СТРУЯ 17°	3
RS-1709-F	СОПЛО RS FINE FINISH .017 x СТРУЯ 9°	3
RS-1711-F	СОПЛО RS FINE FINISH .017 x СТРУЯ 11°	3
RS-1713-F	СОПЛО RS FINE FINISH .017 x СТРУЯ 13°	3
RS-1715-F	СОПЛО RS FINE FINISH .017 x СТРУЯ 15°	3
RS-1717-F	СОПЛО RS FINE FINISH .017 x СТРУЯ 17°	3
RS-5000-K10	УПЛОТНЕНИЕ ТВЕРДОСПЛАВНОГО СОПЛА СЕРИИ RS (10 шт.)	3
RS-5000-K5	УПЛОТНЕНИЕ ТВЕРДОСПЛАВНОГО СОПЛА СЕРИИ RS (5 шт.)	3
RS-5858-K5	УПЛОТНЕНИЕ ПРЕДРАСЕКТЕЛЯ СОПЕЛ FINE FINISH 0,011" СЕРИИ RS (5 шт.)	3
RS-5859-K5	УПЛОТНЕНИЕ ПРЕДРАСЕКТЕЛЯ СОПЕЛ FINE FINISH 0,013" СЕРИИ RS (5 шт.)	3
RS-5860-K5	УПЛОТНЕНИЕ ПРЕДРАСЕКТЕЛЯ СОПЕЛ FINE FINISH 0,015" СЕРИИ RS (5 шт.)	3
RS-5861-K5	УПЛОТНЕНИЕ ПРЕДРАСЕКТЕЛЯ СОПЕЛ FINE FINISH 0,017" СЕРИИ RS (5 шт.)	3
RS-5862-K5	УПЛОТНЕНИЕ ПРЕДРАСЕКТЕЛЯ СОПЕЛ FINE FINISH 0,019" СЕРИИ RS (5 шт.)	3
RY-4	ОГРАНИЧИТЕЛЬ 3/8" NPS (F) x 1/4" NPS (M)	3
RY-4B	ОГРАНИЧИТЕЛЬ 3/8" BSP (F) x 1/4" BSP (M)	3
RY-6	ОГРАНИЧИТЕЛЬ 3/8"x3/8" NPS	3
RY-6-187-ST	ОГРАНИЧИТЕЛЬ 3/8" (F) 2x3/8 (M) NPS	3
RY-6-312	ПЕРЕХОДНИК 3/8" NPS (F) x 3/8" NPS (M)	3
RY-6B	ОГРАНИЧИТЕЛЬ 3/8" BSP (F) x 3/8" BSP (M)	3
RY-6B-312	ФИТИНГ Y-ОБРАЗНЫЙ 3/8" BSP (F) x 3/8" BSP (M)	3
RY-6Y-312	ФИТИНГ Y-ОБРАЗНЫЙ 3/8" NPS (F) 2 x 3/8" NPS (M)	3
RY-6Y-312B	ФИТИНГ Y-ОБРАЗНЫЙ 3/8" BSP (F) 2 x 3/8" BSP (M)	3
RYA-4B	ОГРАНИЧИТЕЛЬ РЕГУЛИРУЕМЫЙ 3/8" (F) x 2 1/4" (M) BSP	3
RYA-6	ОГРАНИЧИТЕЛЬ	3
RYA-6B	ОГРАНИЧИТЕЛЬ	3
S11.2FX	КОЛЬЦО УПЛОТНИТЕЛЬНОЕ	3
S-1309-H	ВИНТ Н М5 X 16 STS	3
S-1316	ВИНТ	1
S-1330-H	ВИНТ Н М5 25 НЕРЖ. СТАЛЬ	3
S-14190-K4	ВИНТЫ (4 шт.)	1
S-14191	ВИНТ	1
S-14192-K4	ВИНТЫ (4 шт.)	1
S-14193	ВИНТ УСТАНОВОЧНЫЙ С ВНУТРЕННИМ ШЕСТИГРАННИКОМ	1
S-1444-H	ВИНТ С ВНУТРЕННИМ ШЕСТИГРАННИКОМ М6	1
S-1506	ГАЙКА	1
S-1817	ШЛАНГ ВОЗДУШНЫЙ НЕЙЛОН 2,5x4 мм	2
S-18226	ЗАГЛУШКА 1/4" UNIVERSAL	1

Алфавитно-цифровой указатель

Артикул	Описание	Код наличия
S-24383	ФИТИНГ	2
S-2641-1	ПОДШИПНИК 6301 ZZ	3
S-28216	ПРОКЛАДКА D-ОБРАЗНАЯ	2
S-28218X-K5	КОЛЬЦО УПЛОТНИТЕЛЬНОЕ EXTREME (5 шт.)	1
S-28219X-K4	КОЛЬЦО УПЛОТНИТЕЛЬНОЕ EXTREME (4 шт.)	1
S-28220X-K2	КОЛЬЦО УПЛОТНИТЕЛЬНОЕ EXTREME (2 шт.)	1
S-28220X-K5	КОЛЬЦО УПЛОТНИТЕЛЬНОЕ EXTREME (5 шт.)	1
S-28223KZ-K2	КОЛЬЦО УПЛОТНИТЕЛЬНОЕ KALREZ (2 шт.)	3
S-28223P-K4	КОЛЬЦО УПЛОТНИТЕЛЬНОЕ ПТФЭ (4 шт.)	1
S-28223X-K4	КОЛЬЦО УПЛОТНИТЕЛЬНОЕ EXTREME (4 шт.)	1
S-28224X-K4	КОЛЬЦО УПЛОТНИТЕЛЬНОЕ EXTREME (4 шт.)	1
S-28225X-K2	КОЛЬЦО УПЛОТНИТЕЛЬНОЕ VI7.EXTREME (2 шт.)	1
S-3006	ТРОЙНИК, НЕРЖ. СТАЛЬ	2
S-3007	ТРУБКА НАСОСНАЯ STS	3
S-3008	ПЕРЕХОДНИК STS 1/4" BSP внутр. резьба/внутр. резьба	2
S3-FX-78	КОЛЬЦО УПЛОТНИТЕЛЬНОЕ	3
S5	КОЛЬЦО УПЛОТНИТЕЛЬНОЕ	3
S6	КОЛЬЦО УПЛОТНИТЕЛЬНОЕ	3
S7	КОЛЬЦО УПЛОТНИТЕЛЬНОЕ	3
S8	КОЛЬЦО УПЛОТНИТЕЛЬНОЕ S8	2
SAV-135	КАНАЛ 4/8867	3
SAV-199-K10	ФИЛЬТР ДЛЯ JGV-P, 160mA, 10 ST	3
SBM3X10SU	БОЛТ С ГОЛОВКОЙ	3
SBM3X25SU	БОЛТ	3
SBM4X6SU	БОЛТ С ГОЛОВКОЙ	3
SC4N10X8-PFI/4	ФИТИНГ	3
SER-3414-MF	КРАН ШАРОВЫЙ DVFR/DMG	3
SGK-12-13-K	СОПЛО МАТЕРИАЛЬНОЕ 1,3 мм ДЛЯ КРАСКОРАСПЫЛИТЕЛЕЙ С ВЕРХНИМ БАЧКОМ	2
SGK-12-14-K	СОПЛО МАТЕРИАЛЬНОЕ 1,4 мм ДЛЯ КРАСКОРАСПЫЛИТЕЛЕЙ С ВЕРХНИМ БАЧКОМ	2
SGK-12-20-K	СОПЛО МАТЕРИАЛЬНОЕ 2,0 мм ДЛЯ КРАСКОРАСПЫЛИТЕЛЕЙ С ВЕРХНИМ БАЧКОМ	2
SGK-13-11-K	СОПЛО МАТЕРИАЛЬНОЕ 1,1 мм ПРИНУДИТЕЛЬНАЯ ПОДАЧА	2
SGK-14-18-K	СОПЛО МАТЕРИАЛЬНОЕ 1,8 мм ДЛЯ КРАСКОРАСПЫЛИТЕЛЕЙ С ВЕРХНИМ БАЧКОМ/НИЖНИМ БАЧКОМ	2
SGK-23-K	КОЛЬЦО СТОПОРНОЕ В СБОРЕ	1
SGK-402-11-K	ИГЛА МАТЕРИАЛЬНАЯ 1,1 мм ПРИНУДИТЕЛЬНАЯ ПОДАЧА	3
SGK-402-14-K	ИГЛА МАТЕРИАЛЬНАЯ 1,4 мм ПРИНУДИТЕЛЬНАЯ ПОДАЧА	3
SGK-414-K	ИГЛА МАТЕРИАЛЬНАЯ 1,4 мм ДЛЯ КРАСКОРАСПЫЛИТЕЛЯ С ВЕРХНИМ БАЧКОМ	2
SGK-418-K	ИГЛА МАТЕРИАЛЬНАЯ 1,8 мм ДЛЯ КРАСКОРАСПЫЛИТЕЛЯ С ВЕРХНИМ БАЧКОМ	2
SGK-420-K	ИГЛА МАТЕРИАЛЬНАЯ	2
SGK-430-18-K	ИГЛА МАТЕРИАЛЬНАЯ 1,8 мм ДЛЯ КРАСКОРАСПЫЛИТЕЛЕЙ С НИЖНИМ БАЧКОМ	3
SGK-43-K10	УПЛОТНЕНИЕ МАТЕРИАЛЬНОГО СОПЛА (10 шт.)	1
SGK-502-K	КЛАПАН ПОДАЧИ ВОЗДУХА В СБОРЕ	2
SGK-505-622-14	КОМПЛЕКТ КРАСКОРАСПЫЛИТЕЛЯ С ПРИНУДИТЕЛЬНОЙ ПОДАЧЕЙ	3
SGK-53-622-K	ГОЛОВА ВОЗДУШНАЯ – ПРИНУДИТЕЛЬНАЯ ПОДАЧА	3
SGK-537-K	КОМПЛЕКТ ИГЛЫ С РЕГУЛИРУЕМОЙ ПРУЖИНОЙ И ВОЗДУХОРАСПРЕДЕЛИТЕЛЬНОГО КОЛЬЦА	1
SHIM-3	ПЛАСТИНА ДЛЯ УДАЛЕНИЯ ПОДТЕКОВ SHIM-MASK (3 шт.)	2
SLG-100-LC-K10	ГОЛОВА ВОЗДУШНАЯ НИЗКОПРОХОДНАЯ (10 шт.)	2
SLG-110-1318-K10	ГОЛОВА ВОЗДУШНАЯ, COMPLIANT (10 шт.)	2
SLG-110-25-K10	ГОЛОВА ВОЗДУШНАЯ, COMPLIANT (10 шт.)	2
SLG-120-K10	ГОЛОВА ВОЗДУШНАЯ, HVLP (10 шт.)	2
SLG-200-13-K10	СОПЛО МАТЕРИАЛЬНОЕ 1,3 мм (10 шт.)	2
SLG-210-13-K10	СОПЛО МАТЕРИАЛЬНОЕ 1,3 мм (10 шт.)	2
SLG-210-18-K10	СОПЛО МАТЕРИАЛЬНОЕ 1,8 мм (10 шт.)	2
SLG-210-25-K10	СОПЛО МАТЕРИАЛЬНОЕ 2,5 мм (10 шт.)	2
SLG-220-10-K10	СОПЛО МАТЕРИАЛЬНОЕ 1,0 мм (10 шт.)	2
SLG-300-13-K10	ИГЛА МАТЕРИАЛЬНАЯ 1,3 мм (10 шт.)	2
SLG-310-13-K10	ИГЛА МАТЕРИАЛЬНАЯ 1,3 мм (10 шт.)	2
SLG-310-18-K10	ИГЛА МАТЕРИАЛЬНАЯ 1,8 мм (10 шт.)	2
SLG-310-25-K10	ИГЛА МАТЕРИАЛЬНАЯ 2,5 мм (10 шт.)	2
SLG-320-10-K10	ИГЛА МАТЕРИАЛЬНАЯ 1,0 мм (10 шт.)	2
SLG-401-K10	РЕГУЛЯТОР ФАКЕЛА (10 шт.)	2
SLG-402-K10	РЕГУЛЯТОР РАСХОДА ВОЗДУХА (10 шт.)	2
SLG-403-K10	РЕГУЛЯТОР ФАКЕЛА (10 шт.)	2
SLG-40-K10	УПЛОТНЕНИЕ ИГЛЫ (10 шт.)	2
SLG-41-K10	УПЛОТНЕНИЕ ИГЛЫ (10 шт.)	2
SLG-450	БАЧОК ВЕРХНИЙ ПЛАСТИКОВЫЙ С КРЫШКОЙ	2
SLG-460	БАЧОК ВЕРХНИЙ АЛЮМИНИЕВЫЙ С НАЖИМНОЙ КРЫШКОЙ (600 см³)	2
SLG-470	БАЧОК ВЕРХНИЙ АЛЮМИНИЕВЫЙ С НАЖИМНОЙ КРЫШКОЙ (250 см³)	2
SMC-29	ПЕРЕДАТЧИК ВОЛОКОННО-ОПТИЧЕСКИЙ	2
SMC-409	КЛАПАН РЕГУЛИРУЮЩИЙ В СБОРЕ	3
SMC-410	КАБЕЛЬ ДАТЧИКА-ПРЕОБРАЗОВАТЕЛЯ	3
SN-11	ЗАГЛУШКА	1
SN-17-1-K	КОМПЛЕКТ РАСПЫЛИТЕЛЬНОЙ ГОЛОВКИ, ПЛАСТИНЫ И УПЛОТНЕНИЯ	1
SN-18-1-K2	УПЛОТНЕНИЕ РАСПЫЛИТЕЛЬНОЙ ГОЛОВКИ (2 шт.)	1

Артикул	Описание	Код наличия
SN-21-K	КОМПЛЕКТ ШПИЛЬКИ И ВИНТА СПУСКОВОГО КРЮЧКА	1
SN-26-K4	НАБОР ЦВЕТНЫХ КОЛЕЦ ДЛЯ ИДЕНТИФИКАЦИИ	1
SN-2-K3	УПЛОТНЕНИЕ ИГЛЫ (3 шт.)	3
SN-31-K	КОМПЛЕКТ ОБОЙМЫ ЛИТОЙ	1
SN-34-K5	КОМПЛЕКТ УПЛОТНЕНИЯ ЗАДНЕГО (5 шт.)	1
SN-402-K	КОМПЛЕКТ МОНТАЖНЫЙ ВОЗДУШНОГО КЛАПАНА	1
SN-404-K	КОМПЛЕКТ УПЛОТНЕНИЯ ИГЛЫ	1
SN-405-K5	ШПИЛЬКА И ВИНТ СПУСКОВОГО КРЮЧКА (5 шт.)	1
SN-406	КОМПЛЕКТ ИНСТРУМЕНТОВ	1
SN-40-K	ФИТИНГ ВПУСКНОЙ ВОЗДУШНЫЙ	1
SN-416	ХОМУТ RE-FLOW В СБОРЕ	2
SN-417	КЛАПАН РАСПРЕДЕЛИТЕЛЯ В СБОРЕ (3/4 ОБОРОТА)	2
SN-419-K	ФИТИНГ ВПУСКНОЙ МАТЕРИАЛЬНЫЙ В СБОРЕ	1
SN-41-K	ПЛАСТИНА ОТРАЖАТЕЛЯ	1
SN-420-K	ЗАПАСНЫЕ ЧАСТИ ДЛЯ ХОМУТА REFLOW	2
SN-421-K	КОМПЛЕКТ УПЛОТНЕНИЯ ИГЛЫ ДЛЯ КЕРАМИЧЕСКИХ МАТЕРИАЛОВ	1
SN-422-K	КОМПЛЕКТ УПЛОТНЕНИЯ ИГЛЫ	2
SN-423-K3	ПРУЖИНА ИГЛЫ В СБОРЕ (3 шт.)	1
SN-42-K	КОМПЛЕКТ СПУСКОВОГО КРЮЧКА	1
SN-45	ЗАГЛУШКА – ИГЛА	2
SN-4-K3	ПРУЖИНА И СЕДЛО ИГЛЫ PRO	1
SN-52-K5	УПЛОТНЕНИЕ КРОМОЧНОЕ (5 шт.)	1
SN-57-K5	ВКЛАДЫШ (5 шт.)	1
SN-63-K	КОМПЛЕКТ СПУСКОВОГО КРЮЧКА, ШПИЛЬКИ И ВИНТА	1
SN-66-K	КОМПЛЕКТ КОРПУСА И УПЛОТНЕНИЯ	1
SN-67-BL-K	РУЧКА РЕГУЛИРОВКИ МАТЕРИАЛЬНОЙ ИГЛЫ	1
SN-67-C-K	РУЧКА РЕГУЛИРОВКИ МАТЕРИАЛЬНОЙ ИГЛЫ	1
SN-69-K	КОМПЛЕКТ РАСПЫЛИТЕЛЬНОЙ ГОЛОВЫ И УПЛОТНЕНИЯ	1
SN-69-US-K	КОМПЛЕКТ РАСПЫЛИТЕЛЬНОЙ ГОЛОВЫ	1
SN-6-K	КОМПЛЕКТ ВТУЛКИ КОРПУСА И УПЛОТНЕНИЯ	1
SN-71X-K2	КОЛЬЦО УПЛОТНИТЕЛЬНОЕ (2 шт.)	2
SN-76	ЗАГЛУШКА – МАТЕРИАЛЬНАЯ ИГЛА	1
SN-81-K	РУЧКА РЕГУЛИРОВКИ ИГЛЫ	1
SN-8-K5	ПРОКЛАДКА ВТУЛКИ КОРПУСА (5 шт.)	1
SN-93-K10	УПЛОТНЕНИЕ ПЕРЕДНЕЕ (10 шт.)	1
SN-98-K2	КОМПЛЕКТ ПРОКЛАДОК РАСПЫЛИТЕЛЬНОЙ ГОЛОВКИ	1
SN-9-K	ПЕРЕХОДНИК ВПУСКНОГО ВОЗДУШНОГО ФИТИНГА	1
SO21121-6-1/4	ФИТИНГ ШЛАНГОВЫЙ R1/4"(M)-4x6	3
SO21121-6-1/8	ФИТИНГ ШЛАНГОВЫЙ R1/8"(M)-4x6	3
SO21121-8-1/4	ФИТИНГ РЕЗЬБОВОЙ R1/4"-6x8 мм	3
SO21121-8-1/8	ФИТИНГ ШЛАНГОВЫЙ R1/8"(M)-6x8	3
SO21821-A8-6	ФИТИНГ ВИНТОВОЙ	3
SO22421-12/9-1/4	ФИТИНГ УГЛОВОЙ R1/4"	3
SO22421-12/9-3/8	ФИТИНГ УГЛОВОЙ R3/8"	3
SO22421-6-1/4	ФИТИНГ УГЛОВОЙ R1/4"-6x4	3
SO22421-6-1/8	ФИТИНГ УГЛОВОЙ R1/8"-6x4	3
SO22421-8-1/4	ФИТИНГ УГЛОВОЙ R1/4"	3
SO22421-8-1/8	ФИТИНГ УГЛОВОЙ R1/8"-6x8	3
SO22621-8-A8	ФИТИНГ УГЛОВОЙ 6x8 I/O	3
SO23021-12/9	ТРОЙНИК 9x12-G3/8"-9x12	3
SO23021-8	ТРОЙНИК 6x8	3
SP-100-430-K	ГОЛОВА ВОЗДУШНАЯ/КОЛЬЦО СТОПОРНОЕ, CONVENTIONAL	1
SP-100-443-K	ГОЛОВА ВОЗДУШНАЯ/КОЛЬЦО СТОПОРНОЕ, CONVENTIONAL	1
SP-100-462-K	ГОЛОВА ВОЗДУШНАЯ/КОЛЬЦО СТОПОРНОЕ, CONVENTIONAL	1
SP-100-470-K	ГОЛОВА ВОЗДУШНАЯ/КОЛЬЦО СТОПОРНОЕ, CONVENTIONAL	1
SP-100-477-K	ГОЛОВА ВОЗДУШНАЯ/КОЛЬЦО СТОПОРНОЕ, CONVENTIONAL	1
SP-100-480-ADVB-K	ГОЛОВА ВОЗДУШНАЯ/КОЛЬЦО СТОПОРНОЕ В СБОРЕ	1
SP-100-497-K	ГОЛОВА ВОЗДУШНАЯ/КОЛЬЦО СТОПОРНОЕ, CONVENTIONAL	1
SP-100-500R-K	ГОЛОВА ВОЗДУШНАЯ/КОЛЬЦО СТОПОРНОЕ HVLP, КРУГЛЫЙ РАСПЫЛИТЕЛЬ	1
SP-100-505-K	ГОЛОВА ВОЗДУШНАЯ/КОЛЬЦО СТОПОРНОЕ, HVLP	1
SP-100-510-COM-K	ГОЛОВА ВОЗДУШНАЯ/КОЛЬЦО СТОПОРНОЕ, TRANSTECH	1
SP-100-510-K	ГОЛОВА ВОЗДУШНАЯ/КОЛЬЦО СТОПОРНОЕ, TRANSTECH	1
SP-100-513-K	ГОЛОВА ВОЗДУШНАЯ COMPACT, TRANSTECH	1
SP-100-515-K	ГОЛОВА ВОЗДУШНАЯ, TRANSTECH	1
SP-100-520-K	ГОЛОВА ВОЗДУШНАЯ/КОЛЬЦО СТОПОРНОЕ, TRANSTECH	1
SP-100-522-K	ГОЛОВА ВОЗДУШНАЯ/КОЛЬЦО СТОПОРНОЕ, TRANSTECH	1
SP-100-523-K	ГОЛОВА ВОЗДУШНАЯ/КОЛЬЦО СТОПОРНОЕ, TRANSTECH	1
SP-100-590HV-ADV-K	ГОЛОВА ВОЗДУШНАЯ/КОЛЬЦО СТОПОРНОЕ, HVLP	1
SP-100-590HV-K	ГОЛОВА ВОЗДУШНАЯ/КОЛЬЦО СТОПОРНОЕ, HVLP	1
SP-100-590-K	ГОЛОВА ВОЗДУШНАЯ/КОЛЬЦО СТОПОРНОЕ, TRANSTECH	1
SP-100-591-K	ГОЛОВА ВОЗДУШНАЯ/КОЛЬЦО СТОПОРНОЕ, COMPLIANT	1
SP-100-598-K	ГОЛОВА ВОЗДУШНАЯ HVLP	1
SP-100-CDTG-K	ГОЛОВА ВОЗДУШНАЯ/КОЛЬЦО СТОПОРНОЕ, CONVENTIONAL	1
SP-100-CDT-K	ГОЛОВА ВОЗДУШНАЯ/КОЛЬЦО СТОПОРНОЕ, CONVENTIONAL	1

* В настоящее время доступно, но рассматривается вопрос о снятии с производства

** Снято с производства – бюджет недоступно по мере исчерпания запасов

Артикул	Описание	Код наличия
SP-200N-10-K	СОПЛО ЗАКАЛЕННОЕ (СОМРАСТ)	1
SP-200N-12-K	СОПЛО ЗАКАЛЕННОЕ (СОМРАСТ)	1
SP-200N-14-K	СОПЛО ЗАКАЛЕННОЕ (СОМРАСТ)	1
SP-200N-16-K	СОПЛО ЗАКАЛЕННОЕ (СОМРАСТ)	1
SP-200N-18-K	СОПЛО МАТЕРИАЛЬНОЕ ЗАКАЛЕННОЕ (СОМРАСТ)	1
SP-200N-20-K	СОПЛО МАТЕРИАЛЬНОЕ ЗАКАЛЕННОЕ (СОМРАСТ)	1
SP-200N-22-K	СОПЛО МАТЕРИАЛЬНОЕ ЗАКАЛЕННОЕ (СОМРАСТ)	1
SP-200S-06-K	СОПЛО МАТЕРИАЛЬНОЕ (СОМРАСТ)	1
SP-200S-08S-K	СОПЛО МАТЕРИАЛЬНОЕ (СОМРАСТ)	1
SP-200S-08S-V	СОПЛО МАТЕРИАЛЬНОЕ (СОМРАСТ) Vortex	2
SP-200S-10-K	СОПЛО МАТЕРИАЛЬНОЕ (СОМРАСТ)	1
SP-200S-10-V	СОПЛО МАТЕРИАЛЬНОЕ (СОМРАСТ) Vortex	2
SP-200S-11-K	СОПЛО МАТЕРИАЛЬНОЕ (СОМРАСТ)	1
SP-200S-12-K	СОПЛО МАТЕРИАЛЬНОЕ (СОМРАСТ)	1
SP-200S-12-V	СОПЛО МАТЕРИАЛЬНОЕ (СОМРАСТ) Vortex	2
SP-200S-13-K	СОПЛО МАТЕРИАЛЬНОЕ (СОМРАСТ)	1
SP-200S-14-K	СОПЛО МАТЕРИАЛЬНОЕ (СОМРАСТ)	1
SP-200S-14-V	СОПЛО МАТЕРИАЛЬНОЕ (СОМРАСТ) Vortex	2
SP-200S-16-K	СОПЛО МАТЕРИАЛЬНОЕ (СОМРАСТ)	1
SP-200S-16-V	СОПЛО МАТЕРИАЛЬНОЕ (СОМРАСТ) Vortex	2
SP-200S-18-K	СОПЛО МАТЕРИАЛЬНОЕ (СОМРАСТ)	1
SP-200S-18-V	СОПЛО МАТЕРИАЛЬНОЕ (СОМРАСТ) Vortex	2
SP-200S-20-K	СОПЛО МАТЕРИАЛЬНОЕ (СОМРАСТ)	1
SP-200S-20-V	СОПЛО МАТЕРИАЛЬНОЕ (СОМРАСТ) Vortex	2
SP-200S-22-K	СОПЛО МАТЕРИАЛЬНОЕ (СОМРАСТ)	1
SP-247C-22	СОПЛО МАТЕРИАЛЬНОЕ ТВЕРДОСПЛАВНОЕ	2
SP-247C-28	СОПЛО МАТЕРИАЛЬНОЕ ТВЕРДОСПЛАВНОЕ	2
SP-247N-22-K	СОПЛО ЗАКАЛЕННОЕ (СОМРАСТ)	1
SP-247N-28-K	СОПЛО ЗАКАЛЕННОЕ (СОМРАСТ)	1
SP-247S-22-K	СОПЛО МАТЕРИАЛЬНОЕ (СОМРАСТ)	1
SP-247S-28-K	СОПЛО МАТЕРИАЛЬНОЕ (СОМРАСТ)	1
SP-259N-07-K	СОПЛО МАТЕРИАЛЬНОЕ (СОМРАСТ)	1
SP-259N-08S-K	СОПЛО МАТЕРИАЛЬНОЕ (СОМРАСТ)	1
SP-259N-10-K	СОПЛО МАТЕРИАЛЬНОЕ (СОМРАСТ)	1
SP-259S-05-K	СОПЛО МАТЕРИАЛЬНОЕ (СОМРАСТ)	1
SP-259S-07-K	СОПЛО МАТЕРИАЛЬНОЕ (СОМРАСТ)	1
SP-259S-07-V	СОПЛО МАТЕРИАЛЬНОЕ 0.7 VORTEX В СБОРЕ	2
SP-259S-10-K	СОПЛО МАТЕРИАЛЬНОЕ (СОМРАСТ)	1
SP-300C-22	ИГЛА СОМРАСТ С ТВЕРДОСПЛАВНЫМ НАКОНЕЧНИКОМ	2
SP-300C-28	ИГЛА СОМРАСТ С ТВЕРДОСПЛАВНЫМ НАКОНЕЧНИКОМ	2
SP-300N-14-K	ИГЛА ЗАКАЛЕННАЯ (СОМРАСТ)	1
SP-300N-18-K	ИГЛА ЗАКАЛЕННАЯ (СОМРАСТ)	1
SP-300N-22-K	ИГЛА ЗАКАЛЕННАЯ (СОМРАСТ)	1
SP-300N-28-K	ИГЛА ЗАКАЛЕННАЯ (СОМРАСТ)	1
SP-300P-10-K	ИГЛА МАТЕРИАЛЬНАЯ – ПЛАСТИКОВЫЙ НАКОНЕЧНИК	1
SP-300P-12-K	ИГЛА МАТЕРИАЛЬНАЯ – ПЛАСТИКОВЫЙ НАКОНЕЧНИК	1
SP-300P-14-K	ИГЛА МАТЕРИАЛЬНАЯ – ПЛАСТИКОВЫЙ НАКОНЕЧНИК	1
SP-300S-05-K	ИГЛА МАТЕРИАЛЬНАЯ (СОМРАСТ)	1
SP-300S-07-K	ИГЛА МАТЕРИАЛЬНАЯ (СОМРАСТ)	1
SP-300S-08S-K	ИГЛА МАТЕРИАЛЬНАЯ (СОМРАСТ)	1
SP-300S-10-K	ИГЛА МАТЕРИАЛЬНАЯ (СОМРАСТ)	1
SP-300S-11-K	ИГЛА МАТЕРИАЛЬНАЯ (СОМРАСТ)	1
SP-300S-12-K	ИГЛА МАТЕРИАЛЬНАЯ (СОМРАСТ)	1
SP-300S-13-K	ИГЛА МАТЕРИАЛЬНАЯ (СОМРАСТ)	1
SP-300S-14-K	ИГЛА МАТЕРИАЛЬНАЯ (СОМРАСТ)	1
SP-300S-16-K	ИГЛА МАТЕРИАЛЬНАЯ (СОМРАСТ)	1
SP-300S-18-K	ИГЛА МАТЕРИАЛЬНАЯ (СОМРАСТ)	1
SP-300S-20-K	ИГЛА МАТЕРИАЛЬНАЯ (СОМРАСТ)	1
SP-300S-22-K	ИГЛА МАТЕРИАЛЬНАЯ (СОМРАСТ)	1
SP-300S-28-K	ИГЛА МАТЕРИАЛЬНАЯ (СОМРАСТ)	1
SP-401-K	КЛАПАН РАСПРЕДЕЛИТЕЛЯ (ДЛЯ КРАСКОРАСПЫЛИТЕЛЯ СОМ С ПРИНУД. ПОДАЧЕЙ И НИЖНИМ БАЧКОМ)	1
SP-402-K	РЕГУЛЯТОР РАСХОДА ВОЗДУХА В СБОРЕ (ДЛЯ КРАСКОРАСПЫЛИТЕЛЯ СОМ)	1
SP-403-K	КЛАПАН РАСПРЕДЕЛИТЕЛЯ (ДЛЯ КРАСКОРАСПЫЛИТЕЛЯ СОМ С ВЕРХНИМ БАЧКОМ)	1
SP-404-K	КОМПЛЕКТ ВИНТА РЕГУЛИРОВКИ ИГЛЫ	3
SP-610-K	ФИТИНГ ВПУСКНОЙ МАТЕРИАЛЬНЫЙ И УПЛОТНЕНИЕ (СОМРАСТ)	1
SP-611-K	ФИТИНГ ВПУСКНОЙ ВОЗДУШНЫЙ (СОМРАСТ)	1
SP-612-K	КОРПУС ВОЗДУШНОГО КЛАПАНА И УПЛОТНЕНИЕ (СОМ)	1
SP-613-K50	КОМПЛЕКТ УПЛОТНЕНИЙ ПЕРЕДНЕГО КЛАПАНА (50 шт.)	3
SP-614-K	ВИНТ РЕГУЛИРОВКИ ИГЛЫ (СОМРАСТ)	1
SP-617-CR-K	КОМПЛЕКТ СПУСКОВОГО КРЮЧКА, ШПИЛЬКИ И ВИНТА	1
SP-622-K5	ПРУЖИНА ИГЛЫ – 5 шт. (СОМРАСТ)	1
SP-623-K5	СЕПАРАТОР – 5 шт. (СОМРАСТ С НИЖНИМ БАЧКОМ И ПРИНУД. ПОДАЧЕЙ)	1
SP-626-K5	СЕПАРАТОР – 5 шт. (СОМРАСТ С ВЕРХНИМ БАЧКОМ)	1
SP-628-K50	КОМПЛЕКТ УПЛОТНЕНИЯ ЗАДНЕГО (50 шт.)	1

Артикул	Описание	Код наличия
SP-636-K	ФИТИНГ ВПУСКНОЙ МАТЕРИАЛЬНЫЙ И УПЛОТНЕНИЕ (СОМРАСТ V)	1
SPA-10	ПРОСТАВКА	1
SPA-100-E22	ГОЛОВА ВОЗДУШНАЯ E22 TRANSTECH	3
SPA-100-E31	ГОЛОВА ВОЗДУШНАЯ E31 TRANSTECH	1
SPA-100-E63	ГОЛОВА ВОЗДУШНАЯ E63 CONVENTIONAL	1
SPA-100-E70	ГОЛОВА ВОЗДУШНАЯ E70 CONVENTIONAL	1
SPA-111-K2	ЗАГЛУШКА (2 шт.)	1
SPA-112	КОЛЬЦО В СБОРЕ ДЛЯ ГОЛОВЫ ВОЗДУШНОЙ ДЕЛИТЕЛЬНОЙ	1
SPA-113-K	КОМПЛЕКТ ФИТИНГА SPA – CBA2	1
SPA-115	ФИТИНГ УГЛОВОЙ 1/4" NPT - NPS	3
SPA-116	ФИТИНГ УГЛОВОЙ 1/4" NPT - BSP	2
SPA-118-K2	УПЛОТНЕНИЕ ИГЛЫ CBA3C (2 шт.)	1
SPA-11-K3	СИЛЬФОН (УПЛОТНЕНИЕ ИГЛЫ) (3 шт.)	1
SPA-123-K	ПРУЖИНА ИГЛЫ (CBA3C)	1
SPA-13	ПРУЖИНА ПОРШНЯ	1
SPA-136-K2	ФИТИНГ УГЛОВОЙ CBA3C (2 шт.)	1
SPA-137-K3	ФИТИНГ ВСТАВНОЙ CBA3C (3 шт.)	1
SPA-138-K	КОМПЛЕКТ ЗАГЛУШКИ AA44	1
SPA-150-K	ГОЛОВА AG-361	1
SPA-151-K	КОРПУС AG-361	1
SPA-152-K	ГОЛОВА AG362	1
SPA-152P-K	ГОЛОВА КОМПАКТНАЯ AG362P	1
SPA-152PU-K	ГОЛОВА КОМПАКТНАЯ AG362P С ЦИРКУЛЯЦИЕЙ	1
SPA-152U-K	ГОЛОВА AG362 С ЦИРКУЛЯЦИЕЙ	1
SPA-153-K	КОРПУС AG362	1
SPA-156-K	ГОЛОВА РАСПЫЛИТЕЛЬНАЯ AG-363	1
SPA-156U-K	ГОЛОВА AG-363 С ЦИРКУЛЯЦИЕЙ	1
SPA-157-K	ПРОСТАВКА УПЛОТНЕНИЯ	1
SPA-158-K	ЗАГЛУШКА	1
SPA-159-K	УПЛОТНЕНИЕ ИГЛЫ	1
SPA-160-K	ШТИФТ СТОПОРНЫЙ	1
SPA-161-K2	КОМПЛЕКТ ВИНТА ЗАЖИМНОГО	1
SPA-165-K2	ОПОРА ПРУЖИНЫ (2 шт.)	1
SPA-166-K	РУЧКА РЕГУЛИРОВОЧНАЯ	1
SPA-167-K	КОРПУС ЗАДНИЙ ФИКСИРОВАННЫЙ	1
SPA-16-K2	УПЛОТНЕНИЕ (2 шт.)	1
SPA-173-K	КОМПЛЕКТ МОНТАЖНОГО СТЕРЖНЯ	1
SPA-174-K	КОМПЛЕКТ МОНТАЖНОГО СТЕРЖНЯ	1
SPA-175-K	КОМПЛЕКТ МОНТАЖНОГО БЛОКА	2
SPA-176-K	КОМПЛЕКТ МОНТАЖНЫЙ CEFLA	2
SPA-17-K5	УПЛОТНЕНИЕ (5 шт.)	1
SPA-180X-K2	КОЛЬЦО УПЛОТНИТЕЛЬНОЕ (2 шт.)	1
SPA-19	КНОПКА	1
SPA-190-K	ГОЛОВА AG364	1
SPA-191-K	КОРПУС AG-364	1
SPA-1-CBA1	КОРПУС КРАСКОРАСПЫЛИТЕЛЯ ДЛЯ COBRA1	3
SPA-1-CBA2	КОРПУС КРАСКОРАСПЫЛИТЕЛЯ ДЛЯ COBRA2	3
SPA-1-CBA2-SS	КОРПУС КРАСКОРАСПЫЛИТЕЛЯ ДЛЯ S/S COBRA2	3
SPA-1-VPR	КОРПУС КРАСКОРАСПЫЛИТЕЛЯ АВТОМАТИЧЕСКОГО ДЛЯ КЕРАМИЧЕСКИХ МАТЕРИАЛОВ	3
SPA-2	ГОЛОВА РАСПЫЛИТЕЛЬНАЯ – VIPER	3
SPA-20-K2	КОМПЛЕКТ УПЛОТНЕНИЯ	1
SPA-20V-K5	УПЛОТНЕНИЕ И КОЛЬЦО УПЛОТНИТЕЛЬНОЕ (5 шт.)	1
SPA-22-K2	КОМПЛЕКТ ДИСТАНЦИОННОГО ВОЗДУШНОГО РЕГУЛЯТОРА	1
SPA-25	ЗАГЛУШКА МАТЕРИАЛЬНАЯ, VIPER	1
SPA-250-07-K	СОПЛО МАТЕРИАЛЬНОЕ 0,7 мм	1
SPA-250-08S-K	СОПЛО МАТЕРИАЛЬНОЕ 0,85 мм	1
SPA-250-12-K	СОПЛО МАТЕРИАЛЬНОЕ 1,2 мм	1
SPA-250-14-K	СОПЛО МАТЕРИАЛЬНОЕ 1,4 мм	1
SPA-250-16-K	СОПЛО МАТЕРИАЛЬНОЕ 1,6 мм	1
SPA-250-18-K	СОПЛО МАТЕРИАЛЬНОЕ 1,8 мм	1
SPA-250-20-K	СОПЛО МАТЕРИАЛЬНОЕ 2,0 мм	1
SPA-250-22-K	СОПЛО МАТЕРИАЛЬНОЕ 2,2 мм	1
SPA-250-28B-K	СОПЛО МАТЕРИАЛЬНОЕ 2,8 мм	1
SPA-250N-08S-K	СОПЛО МАТЕРИАЛЬНОЕ 0,85 мм	3
SPA-250N-12-K	СОПЛО МАТЕРИАЛЬНОЕ 1,2 мм	3
SPA-250N-14-K	СОПЛО 1,4 мм	3
SPA-250N-16-K	СОПЛО МАТЕРИАЛЬНОЕ 1,6 мм	3
SPA-250N-18-K	СОПЛО МАТЕРИАЛЬНОЕ 1,8 мм	3
SPA-250N-20-K	СОПЛО МАТЕРИАЛЬНОЕ 2,0 мм	3
SPA-254-22-K	СОПЛО МАТЕРИАЛЬНОЕ ТВЕРДОСПЛАВНОЕ 2,2 мм	2
SPA-254-28-K	СОПЛО МАТЕРИАЛЬНОЕ ТВЕРДОСПЛАВНОЕ 2,8 мм	1
SPA-26	ЗАГЛУШКА МАТЕРИАЛЬНАЯ, COBRA 1	1
SPA-27-K5	СЕПАРАТОР ДЛЯ АВТОМАТИЧЕСКОГО КРАСКОРАСПЫЛИТЕЛЯ (5 шт.)	1
SPA-29KZ-K2	КОЛЬЦО УПЛОТНИТЕЛЬНОЕ KALREZ (2 шт.)	1

Алфавитно-цифровой указатель

Артикул	Описание	Код наличия
SPA-29KZ-K4	КОЛЬЦО УПЛОТНИТЕЛЬНОЕ KALREZ (4 шт.)	1
SPA-29X-K4	КОЛЬЦО УПЛОТНИТЕЛЬНОЕ EXTREME (4 шт.)	1
SPA-31	ПРУЖИНА ИГЛЫ	1
SPA-310-05-K	ИГЛА – COBRA – 0,5 мм	1
SPA-310-07-K	ИГЛА – COBRA – 0,7 мм	1
SPA-310-085-K	ИГЛА, STS – COBRA 1	1
SPA-310-10-K	ИГЛА, STS – COBRA 1	1
SPA-310-12-K	ИГЛА, STS – COBRA 1	1
SPA-310-14-K	ИГЛА, STS – COBRA 1	1
SPA-310-14-TEFAL-K	ИГЛА МАТЕРИАЛЬНАЯ ЗАКАЛЕННАЯ	3
SPA-310-16-K	ИГЛА, STS – COBRA 1	1
SPA-310-18-K	ИГЛА, STS – COBRA 1	1
SPA-310-20-K	ИГЛА, STS – COBRA 1	1
SPA-310-22-K	ИГЛА, STS – COBRA 1	1
SPA-310-28-K	ИГЛА, STS – COBRA 1	1
SPA-310N-10-K	ИГЛА МАТЕРИАЛЬНАЯ – ЗАКАЛЕННАЯ	3
SPA-310N-12-K	ИГЛА МАТЕРИАЛЬНАЯ – ЗАКАЛЕННАЯ	3
SPA-310N-14-K	ИГЛА МАТЕРИАЛЬНАЯ – ЗАКАЛЕННАЯ	3
SPA-310N-16-K	ИГЛА МАТЕРИАЛЬНАЯ – ЗАКАЛЕННАЯ	3
SPA-310P-085-10-K	ИГЛА СВА1 ПЛАСТИКОВЫЙ НАКОНЕЧНИК 085/10	2
SPA-310P-12-K	ИГЛА СВА1 ПЛАСТИКОВЫЙ НАКОНЕЧНИК 12	3
SPA-310P-14-K	ИГЛА СВА1 ПЛАСТИКОВЫЙ НАКОНЕЧНИК 14	2
SPA-32	ОПОРА ПРУЖИНЫ	1
SPA-320-05-K	ИГЛА, STS 0,5 мм – COBRA 2	1
SPA-320-07-K	ИГЛА, STS 0,7 мм – COBRA 2	1
SPA-320-085-K	ИГЛА, STS 0,85 мм – COBRA 2	1
SPA-320-10-K	ИГЛА, STS 1,0 мм – COBRA 2	1
SPA-320-12-K	ИГЛА, STS 1,2 мм – COBRA 2	1
SPA-320-14-K	ИГЛА, STS 1,4 мм – COBRA 2	1
SPA-320-16-K	ИГЛА, STS 1,6 мм – COBRA 2	1
SPA-320-18-K	ИГЛА, STS 1,8 мм – COBRA 2	1
SPA-320-22-K	ИГЛА, STS 2,2 мм – COBRA 2	1
SPA-320-28-K	ИГЛА, STS 2,8 мм – COBRA 2	3
SPA-320N-07-K	ИГЛА МАТЕРИАЛЬНАЯ – ЗАКАЛЕННАЯ	3
SPA-320N-085-K	ИГЛА МАТЕРИАЛЬНАЯ – ЗАКАЛЕННАЯ	3
SPA-320N-12-K	КОМПЛЕКТ ИГЛЫ МАТЕРИАЛЬНОЙ ЗАКАЛЕННОЙ	3
SPA-320N-14-K	ИГЛА МАТЕРИАЛЬНАЯ – ЗАКАЛЕННАЯ	3
SPA-320P-06-K	ИГЛА СВА2 ПЛАСТИКОВЫЙ НАКОНЕЧНИК 06	2
SPA-320P-085-10-K	ИГЛА СВА2 ПЛАСТИКОВЫЙ НАКОНЕЧНИК 085/10	2
SPA-350-DE-K	ИГЛА МАТЕРИАЛЬНАЯ ВХД В СБОРЕ 1,2-2,0	1
SPA-351-22-K	ИГЛА МАТЕРИАЛЬНАЯ ВХД В СБОРЕ, STS – VIPER	1
SPA-351-28B-K	ИГЛА МАТЕРИАЛЬНАЯ ВХД В СБОРЕ, STS – VIPER	1
SPA-351-DEH-K	ИГЛА МАТЕРИАЛЬНАЯ, STS	1
SPA-351-DE-K	ИГЛА МАТЕРИАЛЬНАЯ, STS – 1,2-2,0	1
SPA-352-CN-K	ИГЛА МАТЕРИАЛЬНАЯ ТВЕРДОСПЛАВНАЯ – VIPER	3
SPA-352-K	ИГЛА МАТЕРИАЛЬНАЯ ТВЕРДОСПЛАВНАЯ – VIPER	1
SPA-353-05-K	КОМПЛЕКТ ИГЛЫ COBRA 3С	1
SPA-353-07-K	КОМПЛЕКТ ИГЛЫ COBRA 3С	1
SPA-353-085-K	КОМПЛЕКТ ИГЛЫ COBRA 3С	1
SPA-353-10-K	КОМПЛЕКТ ИГЛЫ COBRA 3С	1
SPA-353-12-K	КОМПЛЕКТ ИГЛЫ COBRA 3С 1.2	1
SPA-353-14-K	КОМПЛЕКТ ИГЛЫ COBRA 3С	1
SPA-36	КОЛЬЦО СТОПОРНОЕ	1
SPA-360-18-22-K	ИГЛА МАТЕРИАЛЬНАЯ AG-361 ДЛЯ КЕРАМИЧЕСКИХ МАТЕРИАЛОВ	1
SPA-360-28-K	ИГЛА МАТЕРИАЛЬНАЯ AG-361 ДЛЯ КЕРАМИЧЕСКИХ МАТЕРИАЛОВ	1
SPA-360С-18-22	ИГЛА ТВЕРДОСПЛАВНАЯ В СБОРЕ	2
SPA-360С-28	ИГЛА ТВЕРДОСПЛАВНАЯ 2.8	2
SPA-360N-18-22-K	ИГЛА МАТЕРИАЛЬНАЯ AG-361 ЗАКАЛЕННАЯ	1
SPA-360N-28-K	ИГЛА МАТЕРИАЛЬНАЯ AG-361 ЗАКАЛЕННАЯ	1
SPA-361-05-07-K	ИГЛА МАТЕРИАЛЬНАЯ AG-361	1
SPA-361-085-10-K	ИГЛА МАТЕРИАЛЬНАЯ AG-361	1
SPA-361-12-14-K	ИГЛА МАТЕРИАЛЬНАЯ AG-361	1
SPA-361-12-14TEFAL-K	ИГЛА МАТЕРИАЛЬНАЯ AG-361	3
SPA-361-16-18-K	ИГЛА МАТЕРИАЛЬНАЯ AG-361	1
SPA-361-20-22-K	ИГЛА МАТЕРИАЛЬНАЯ AG-361	1
SPA-361N-05-07-K	ИГЛА МАТЕРИАЛЬНАЯ AG-361 ЗАКАЛЕННАЯ	1
SPA-361N-085-10-K	ИГЛА МАТЕРИАЛЬНАЯ AG-361 ЗАКАЛЕННАЯ	1
SPA-361N-12-14-K	ИГЛА МАТЕРИАЛЬНАЯ AG-361 ЗАКАЛЕННАЯ	1
SPA-361N-16-18-K	ИГЛА МАТЕРИАЛЬНАЯ AG-361 ЗАКАЛЕННАЯ	1
SPA-361N-20-22-K	ИГЛА МАТЕРИАЛЬНАЯ AG-361 ЗАКАЛЕННАЯ	1
SPA-362-05-07-K	ИГЛА МАТЕРИАЛЬНАЯ AG-362	1
SPA-362-085-10-K	ИГЛА МАТЕРИАЛЬНАЯ AG-362	1
SPA-362-08510TEFAL-K	ИГЛА МАТЕРИАЛЬНАЯ AG-362	1
SPA-362-12-14-K	ИГЛА МАТЕРИАЛЬНАЯ AG-362	1

Артикул	Описание	Код наличия
SPA-362-16-18-K	ИГЛА МАТЕРИАЛЬНАЯ AG-362	1
SPA-362-20-22-K	ИГЛА МАТЕРИАЛЬНАЯ AG-362	1
SPA-362N-05-07-K	ИГЛА МАТЕРИАЛЬНАЯ AG-362 ЗАКАЛЕННАЯ	1
SPA-362N-085-10-K	ИГЛА МАТЕРИАЛЬНАЯ AG-362 ЗАКАЛЕННАЯ	1
SPA-362N-12-14-K	ИГЛА МАТЕРИАЛЬНАЯ AG-362 ЗАКАЛЕННАЯ	1
SPA-362N-16-18-K	ИГЛА МАТЕРИАЛЬНАЯ AG-362 ЗАКАЛЕННАЯ	1
SPA-362N-20-22-K	ИГЛА МАТЕРИАЛЬНАЯ AG-362 ЗАКАЛЕННАЯ	1
SPA-362P-05-07-K	ИГЛА МАТЕРИАЛЬНАЯ С ПЛАСТИКОВЫМ НАКОНЕЧНИКОМ AG362	1
SPA-362P-085-10-K	ИГЛА МАТЕРИАЛЬНАЯ С ПЛАСТИКОВЫМ НАКОНЕЧНИКОМ AG362	1
SPA-362P-12-14-K	ИГЛА МАТЕРИАЛЬНАЯ С ПЛАСТИКОВЫМ НАКОНЕЧНИКОМ AG362	1
SPA-364-05-07-K	ИГЛА МАТЕРИАЛЬНАЯ – AG362P	1
SPA-364-10-K	ИГЛА МАТЕРИАЛЬНАЯ – AG362P	1
SPA-365-18-22-K	ИГЛА МАТЕРИАЛЬНАЯ AG-362 (ДЛЯ КЕРАМИЧЕСКИХ МАТЕРИАЛОВ)	1
SPA-37	ТАРЕЛКА ПРУЖИНЫ	1
SPA-3-SS	КОРПУС ЗАДНИЙ НЕРЖ. СТАЛЬ	3
SPA-4	РУЧКА РЕГУЛИРОВОЧНАЯ	1
SPA-40	ГОЛОВА РАСПЫЛИТЕЛЬНАЯ – COBRA 1	3
SPA-404-K	КОМПЛЕКТ КОРПУСА ЗАДНЕГО В СБОРЕ	1
SPA-405-K	МИКРОМЕТР В СБОРЕ (СВАЗС)	1
SPA-406-K	КОМПЛЕКТ МОНТАЖНОГО СТЕРЖНЯ	1
SPA-408-K	КОМПЛЕКТ УПЛОТНЕНИЯ ИГЛЫ (СВАЗС)	1
SPA-409-K	КОМПЛЕКТ ПОРШНЯ В СБОРЕ (СВАЗС)	1
SPA-410-K	КОМПЛЕКТ МОНТАЖНОЙ ПЛАТФОРМЫ В СБОРЕ (СВАЗС)	1
SPA-411-K	КОМПЛЕКТ ВИНТОВ OS (СВАЗС)	1
SPA-412-K	КОМПЛЕКТ УПЛОТНИТЕЛЬНЫХ КОЛЕЦ (СВАЗС)	1
SPA-412P-K	КОМПЛЕКТ УПЛОТНЕНИЙ ПТФЭ (СВАЗС)	1
SPA-414-K	КЛАПАН РЕГУЛИРУЮЩИЙ	1
SPA-415-K	КОЖУХ ЗАДНИЙ В СБОРЕ	1
SPA-416-K	КОМПЛЕКТ УПЛОТНЕНИЯ В СБОРЕ	1
SPA-417-K	МИКРОМЕТР В СБОРЕ	1
SPA-418-K	МОНТАЖНАЯ ПЛАТФОРМА С РЫЧАГОМ	2
SPA-418P-K	МОНТАЖНАЯ ПЛАТФОРМА С РЫЧАГОМ, С ЗАГЛУШКАМИ	1
SPA-419-K	КОМПЛЕКТ МОНТАЖНОЙ ПЛАТФОРМЫ С ВИНТОВЫМ КРЕПЛЕНИЕМ В СБОРЕ	1
SPA-419P-K	КОМПЛЕКТ МОНТАЖНОЙ ПЛАТФОРМЫ С ВИНТОВЫМ КРЕПЛЕНИЕМ, С ЗАГЛУШКАМИ В СБОРЕ	1
SPA-419U-K	КОМПЛЕКТ МОНТАЖНОЙ ПЛАТФОРМЫ С ВИНТОВЫМ КРЕПЛЕНИЕМ, С РЕЦИРКУЛЯЦИЕЙ В СБОРЕ	1
SPA-419UP-K	КОМПЛЕКТ МОНТАЖНОЙ ПЛАТФОРМЫ С ВИНТОВЫМ КРЕПЛЕНИЕМ С РЕЦИРКУЛЯЦИЕЙ, С ЗАГЛУШКАМИ В СБОРЕ	1
SPA-420-K	УПЛОТНЕНИЕ ДЛЯ КЕРАМИЧЕСКИХ МАТЕРИАЛОВ В СБОРЕ	1
SPA-421-K	КОМПЛЕКТ ПРУЖИНЫ ИГЛЫ	1
SPA-422-K2	ОПОРА ПРУЖИНЫ (2 шт.)	1
SPA-423-K	КЛАПАН РЕГУЛИРУЮЩИЙ НИЗКОПРОФИЛЬНЫЙ	2
SPA-424-K	КОМПЛЕКТ КУЛАЧКА СТОПОРНОГО	1
SPA-425-K	КОМПЛЕКТ ГОЛОВЫ РАСПЫЛИТЕЛЬНОЙ КОМПАКТНОЙ	1
SPA-426-K	КОМПЛЕКТ ХВОСТОВИКА С ТРЕЩОТКОЙ	1
SPA-427-K	УПЛОТНЕНИЕ ДЛЯ УЧ-ОТВЕРЖДАЕМЫХ МАТЕРИАЛОВ В СБОРЕ	1
SPA-428-K	КОМПЛЕКТ МОНТАЖНОЙ ПЛАТФОРМЫ AG364 С ВИНТОВЫМ КРЕПЛЕНИЕМ В СБОРЕ	1
SPA-428U-K	КОМПЛЕКТ МОНТАЖНОЙ ПЛАТФОРМЫ AG364 С ВИНТОВЫМ КРЕПЛЕНИЕМ, С ЦИРКУЛЯЦИЕЙ В СБОРЕ	1
SPA-44X-K4	КОЛЬЦО УПЛОТНИТЕЛЬНОЕ VIT.EXTREME (4 шт.)	1
SPA-45X-K2	КОЛЬЦО УПЛОТНИТЕЛЬНОЕ VIT.EXTREME (2 шт.)	1
SPA-46X-K4	КОЛЬЦО УПЛОТНИТЕЛЬНОЕ VIT.EXTREME (4 шт.)	1
SPA-48X-K2	КОЛЬЦО УПЛОТНИТЕЛЬНОЕ VIT.EXTREME (2 шт.)	1
SPA-49	ОПОРА ПРУЖИНЫ	1
SPA-4-SS	РУЧКА РЕГУЛИРОВОЧНАЯ НЕРЖ. СТАЛЬ	3
SPA-50	ГОЛОВА РАСПЫЛИТЕЛЬНАЯ (COBRA2)	3
SPA-50U	ГОЛОВА РАСПЫЛИТЕЛЬНАЯ С ЦИРКУЛЯЦИЕЙ (COBRA 2)	3
SPA-51	ШТИФТ СТОПОРНЫЙ	1
SPA-52	ТРУБКА НАПРАВЛЯЮЩЕГО ВОЗДУХА	1
SPA-53-K10	ПРОКЛАДКА (10 шт.)	1
SPA-54	КРЫШКА ВОЗДУХОВЫПУСКНАЯ AA4400A	1
SPA-55-K	ОСНОВАНИЕ В СБОРЕ	1
SPA-56-K	КУЛАЧОК ФИКСИРУЮЩИЙ, ВИНТ СТОПОРНЫЙ И ШТИФТ	1
SPA-59	УСТРОЙСТВО БЛОКИРОВОЧНОЕ СТОПОРНОГО ВИНТА	1
SPA-60X-K	КОМПЛЕКТ ПОРШНЯ СВА2 – EXTREME	1
SPA-62-K2	ПОРШЕНЬ СВА2 (2 шт.)	1
SPA-64H-K	ГОЛОВА РАСПЫЛИТЕЛЬНАЯ (С ЦИРКУЛЯЦИЕЙ)	3
SPA-64-K	ГОЛОВА РАСПЫЛИТЕЛЬНАЯ AA4400A	3
SPA-65	КОРПУС AA4400A	3
SPA-65-BL-K	КОРПУС AA4400A ЧЕРНЫЙ	1
SPA-66H-K	ПЛАТФОРМА МОНТАЖНАЯ (ЦИРКУЛЯЦИЯ ЧЕРЕЗ ГОЛОВУ) AA4400A	1
SPA-66-K	ПЛАТФОРМА МОНТАЖНАЯ (ЦИРКУЛЯЦИЯ ЧЕРЕЗ ОСНОВАНИЕ)	1
SPA-67	КРЫШКА ТОРЦЕВАЯ AA4400A	1
SPA-67-BL-K	КРЫШКА ТОРЦЕВАЯ AA4400A ЧЕРНАЯ	1
SPA-68-K	ПОРШЕНЬ В СБОРЕ	1
SPA-69-K	СЕДЛО В СБОРЕ	1

Артикул	Описание	Код наличия
SPA-6X-K	КОМПЛЕКТ ПОРШНЯ СВА1 – EXTREME	1
SPA-70-K10	ПЛАСТИНА ПОВОРОТНАЯ (10 шт.)	1
SPA-71-K10	ПЛАСТИНА ВОЗДУХОРАСПРЕДЕЛИТЕЛЬНАЯ (10 шт.)	1
SPA-72	КРЫШКА ФИЛЬТРА АА4400А	1
SPA-73	ФИЛЬТР АА4400А 150 меш, 100 мм	3
SPA-74-K	КОМПЛЕКТ СЕДЛА И КОЛЬЦА АА4400А	1
SPA-76-K	КАРТРИДЖ УПЛОТНЕНИЯ МАТЕРИАЛЬНОГО В СБОРЕ	1
SPA-77	ПРУЖИНА ИГЛЫ	1
SPA-79	ИГЛА ТВЕРДОСПЛАВНАЯ В СБОРЕ	1
SPA-7-K	КОМПЛЕКТ ЗАДНЕГО КОРПУСА, НЕРЕГУЛИРУЕМЫЙ	3
SPA-80-K	ОБОЙМА В СБОРЕ АА4400А	1
SPA-81-K6	ШАР НЕРЖ. СТАЛЬ (6 шт.)	1
SPA-83-K	КУЛАЧОК В СБОРЕ АА4400А	1
SPA-86-K	УПЛОТНЕНИЕ ИГЛЫ	1
SPA-86-K10	УПЛОТНЕНИЕ ИГЛЫ (10 шт.)	1
SPA-9	КНОПКА	1
SPA-93-K	БАЧОК И КОЛЬЦА УПЛОТНИТЕЛЬНЫЕ АА4400А	1
SPA-94	ЗАГЛУШКА 1/4" NPT НЕРЖ. СТАЛЬ 4000 psi MWP	1
SPA-96-K4	УПЛОТНЕНИЕ ИГЛЫ (4 шт.)	1
SPA-97-K10	ПРОКЛАДКА (10 шт.)	1
SPA-98-K10	ПРОКЛАДКА (10 шт.)	1
SPA-99-K	КОЛЬЦО СТОПОРНОЕ В СБОРЕ	1
SPA-KK-1	КОМПЛЕКТ КОЛЬЦА И ШАРА ДЛЯ ХРАПОВИКА	3
SPK-101-K	КОМПЛЕКТ ДЛЯ РЕМОНТА ВОЗДУШНОГО КЛАПАНА (СОМРАСТ)	1
SPK-102-K	КОЛЬЦО СТОПОРНОЕ В СБОРЕ (СОМРАСТ)	1
SPK-103-K	КОМПЛЕКТ ДЛЯ УСОВЕРШЕНСТВОВАНИЯ	1
SPK-105	КОМПЛЕКТ ПРУЖИНЫ	1
SPK-109	КОМПЛЕКТ УПЛОТНИТЕЛЬНОГО КОЛЬЦА МОНТАЖНОЙ ПЛАТФОРМЫ	1
SPK-115	КОМПЛЕКТ УПЛОТНЕНИЯ ИГЛЫ	1
SPK-117	КОМПЛЕКТ УПЛОТНЕНИЯ СОВРА 1 EXTREME	1
SPK-118	КОМПЛЕКТ УПЛОТНЕНИЯ СОВРА 2 EXTREME	1
SPK-119	КОМПЛЕКТ ДИНАМИЧЕСКОГО УПЛОТНЕНИЯ АА4400А	1
SPK-120	КОМПЛЕКТ УПЛОТНЕНИЯ ИГЛА АА4400А	1
SPK-121	КОМПЛЕКТ УПЛОТНЕНИЯ МОНТАЖНОЙ ПЛАТФОРМЫ АА4400А	1
SPK-122	КОМПЛЕКТ ДЛЯ ПЕРЕОБОРУДОВАНИЯ РЕВЕРСИВНОГО (ПОВРОТНОГО) СОПЛА TWIST TIP	2
SPK-401-085	КОМПЛЕКТ ДЛЯ РЕМОНТА (СОМРАСТ)	1
SPK-401-10	КОМПЛЕКТ ДЛЯ РЕМОНТА (СОМРАСТ)	1
SPK-401-11	КОМПЛЕКТ ДЛЯ РЕМОНТА (СОМРАСТ)	1
SPK-401-12	КОМПЛЕКТ ДЛЯ РЕМОНТА (СОМРАСТ)	1
SPK-401-13	КОМПЛЕКТ ДЛЯ РЕМОНТА (СОМРАСТ)	1
SPK-401-14	КОМПЛЕКТ ДЛЯ РЕМОНТА (СОМРАСТ)	1
SPK-401-16	КОМПЛЕКТ ДЛЯ РЕМОНТА (СОМРАСТ)	1
SPK-401-18	КОМПЛЕКТ ДЛЯ РЕМОНТА (СОМРАСТ)	1
SPK-401-20	КОМПЛЕКТ ДЛЯ РЕМОНТА (СОМРАСТ)	1
SPK-401-22	КОМПЛЕКТ ДЛЯ РЕМОНТА (СОМРАСТ)	1
SPK-402-K	КОМПЛЕКТ ДЛЯ РЕМОНТА (СОМРАСТ)	1
SPN-12-K	КОМПЛЕКТ ГАЕЧНОГО КЛЮЧА PRO VISOR	2
SPN-5	КЛЮЧ ГАЕЧНЫЙ – УНИВЕРСАЛЬНЫЙ	1
SPN-7-K	ИНСТРУМЕНТ ДЛЯ ВОЗДУШНОГО КЛАПАНА СОМРАСТ В СБОРЕ	3
SPN-8-K2	КЛЮЧ ЗВЕЗДОБРАЗНЫЙ (2 шт.)	1
SR20E-MX11543PU-SMX	УСТАНОВКА ПОРШНЕВАЯ SR20E-MX11543PU-SMX	3
SR20E-MX11568PU-SMX	УСТАНОВКА ПОРШНЕВАЯ SR20E-MX11568PU-SMX	3
SR20E-MX12241PU-SMB	УСТАНОВКА ПОРШНЕВАЯ SR20E-MX12241PU-SMB	3
SR20E-MX6805PU-SMX	УСТАНОВКА ПОРШНЕВАЯ SR20E-MX6805PU-SMX	3
SR20E-MX6812PU-SMX	УСТАНОВКА ПОРШНЕВАЯ SR20E-MX6812PU-SMX	3
SR20E-MX6833PU-SMX	УСТАНОВКА ПОРШНЕВАЯ SR20E-MX6833PU-SMX	3
SR20P-MX11543PU-SMX	УСТАНОВКА ПОРШНЕВАЯ SR20P-MX11543PU-SMX	3
SR20P-MX11568PU-SMX	УСТАНОВКА ПОРШНЕВАЯ SR20P-MX11568PU-SMX	3
SR20P-MX12241PU-SMB	УСТАНОВКА ПОРШНЕВАЯ SR20P-MX12241PU-SMB	3
SR20P-MX6805PU-SMX	УСТАНОВКА ПОРШНЕВАЯ SR20P-MX6805PU-SMX	3
SR20P-MX6812PU-SMX	УСТАНОВКА ПОРШНЕВАЯ SR20P-MX6812PU-SMX	3
SR20P-MX6833PU-SMX	УСТАНОВКА ПОРШНЕВАЯ SR20P-MX6833PU-SMX	3
SRI-16-K5	КОМПЛЕКТ УПЛОТНИТЕЛИ (5 шт.)	2
SRI-17-K	КОМПЛЕКТ ВТУЛКИ КОРПУСА И УПЛОТНЕНИЯ	2
SRI-18-K2	ПРУЖИНА ИГЛЫ (2 шт.)	2
SRI-19-K2	РУЧКА РЕГУЛИРОВКИ ПРУЖИНЫ (2 шт.)	2
SRI-2-07-K	СОПЛО МАТЕРИАЛЬНОЕ И УПЛОТНЕНИЕ	1
SRI-2-08-K	СОПЛО МАТЕРИАЛЬНОЕ И УПЛОТНЕНИЕ	1
SRI-20-K	ПЕРЕХОДНИК ВПУСКНОГО ВОЗДУШНОГО ФИТИНГА	2
SRI-2-10-K	СОПЛО МАТЕРИАЛЬНОЕ И УПЛОТНЕНИЕ	1
SRI-2-12-K	СОПЛО МАТЕРИАЛЬНОЕ И УПЛОТНЕНИЕ	1
SRI-23-K2	ПРУЖИНА ВОЗДУШНОГО КЛАПАНА (2 шт.)	2
SRI-35-K5	УПЛОТНЕНИЕ ВОЗДУШНОЙ ГОЛОВЫ (5 шт.)	1
SRI-37-K	ИГЛА МАТЕРИАЛЬНАЯ	1

Артикул	Описание	Код наличия
SRI-39	ПЕРЕХОДНИК ВПУСКНОЙ МАТЕРИАЛЬНЫЙ	2
SRI-3-K	ИГЛА МАТЕРИАЛЬНАЯ	1
SRI-401-K	КЛАПАН РАСПРЕДЕЛИТЕЛЯ В СБОРЕ	2
SRI-402-K	РЕГУЛЯТОР РАСХОДА ВОЗДУХА В СБОРЕ	2
SRI-404-K	КЛАПАН ВОЗДУШНЫЙ В СБОРЕ	2
SRI-407-200	ГОЛОВА ВОЗДУШНАЯ КОЛЬЦО СТОПОРНОЕ – КРУГЛЫЙ РАСПЫЛИТЕЛЬ	1
SRI-407-205	ГОЛОВА ВОЗДУШНАЯ КОЛЬЦО СТОПОРНОЕ – HVLP	1
SRI-407-210	ГОЛОВА ВОЗДУШНАЯ КОЛЬЦО СТОПОРНОЕ – COMPLIANT	1
SRI-407-215	ГОЛОВА ВОЗДУШНАЯ КОЛЬЦО СТОПОРНОЕ – HVLP	1
SRI-40-K	ПЕРЕХОДНИК ВПУСКНОГО ВОЗДУШНОГО ФИТИНГА (SRI-W)	2
SRI-411-K3	УПЛОТНЕНИЕ ИГЛЫ + ГАЙКА (1)	2
SRI-412-K	КОМПЛЕКТ ШПИЛЬКИ И ВИНТА СТУСЬКОВОГО КРЮЧКА	2
SRI-414-K2	КРЫШКА ВЕРХНЕГО БАЧКА (2 шт.)	1
SRI-415-K	КЛАПАН РАСПРЕДЕЛИТЕЛЯ В СБОРЕ (SRI-W)	2
SRI-416	КОМПЛЕКТ ДЛЯ РЕМОНТА	2
SRI-42-K3	ФИЛЬТР БАЧКА SRI (3 шт.)	1
SRI-440-07	КОМПЛЕКТ СОПЛА МАТЕРИАЛЬНОГО/УПЛОТНЕНИЯ И ИГЛЫ	1
SRI-440-08	КОМПЛЕКТ СОПЛА МАТЕРИАЛЬНОГО/УПЛОТНЕНИЯ И ИГЛЫ	1
SRI-440-10	КОМПЛЕКТ СОПЛА МАТЕРИАЛЬНОГО/УПЛОТНЕНИЯ И ИГЛЫ	1
SRI-440-12	КОМПЛЕКТ СОПЛА МАТЕРИАЛЬНОГО/УПЛОТНЕНИЯ И ИГЛЫ	1
SRI-450-205-10	КОМПЛЕКТ СОПЛА МАТЕРИАЛЬНОГО/УПЛОТНЕНИЯ И ИГЛЫ	1
SRI-450-210-08	КОМПЛЕКТ СОПЛА МАТЕРИАЛЬНОГО/УПЛОТНЕНИЯ И ИГЛЫ	1
SRI-450-210-10	КОМПЛЕКТ СОПЛА МАТЕРИАЛЬНОГО/УПЛОТНЕНИЯ И ИГЛЫ	1
SRI-450-210-12	КОМПЛЕКТ СОПЛА МАТЕРИАЛЬНОГО/УПЛОТНЕНИЯ И ИГЛЫ	1
SRI-450-215-08	КОМПЛЕКТ СОПЛА МАТЕРИАЛЬНОГО/УПЛОТНЕНИЯ И ИГЛЫ	1
SRI-50-K2	КЛЮЧ ГАЕЧНЫЙ (2 шт.)	1
SRI-510	КОМПЛЕКТ ВЕРХНЕГО БАЧКА 0,15 л	1
SRI-51-K12	ВОРОНКА (12 шт.)	1
SRI-65-K2	ЩЕТКА ДЛЯ ОЧИСТКИ (2 шт.)	1
SRI-6-K5	СЕПАРАТОР (5 шт.)	2
SRI-8-K6	КРЫШКА БАЧКА ЗАПАСНАЯ (6 шт.)	1
SRI-9-K	КРЮЧОК СПУСКОВОЙ	2
SRIPRO-100-HS1-K	ГОЛОВА ВОЗДУШНАЯ В СБОРЕ	1
SRIPRO-100-RS1-K	ГОЛОВА ВОЗДУШНАЯ В СБОРЕ – КРУГЛЫЙ РАСПЫЛИТЕЛЬ	1
SRIPRO-100-TS1-K	ГОЛОВА ВОЗДУШНАЯ В СБОРЕ	1
SRIPRO-102-HV5-K	ГОЛОВА ВОЗДУШНАЯ В СБОРЕ	1
SRIPRO-102-MC1-K	ГОЛОВА ВОЗДУШНАЯ В СБОРЕ	1
SRIPRO-102-RS1-K	ГОЛОВА ВОЗДУШНАЯ В СБОРЕ	1
SRIPRO-102-TE5-K	ГОЛОВА ВОЗДУШНАЯ В СБОРЕ	1
SRIPRO-200-08-K	СОПЛО МАТЕРИАЛЬНОЕ 0,8 мм	1
SRIPRO-200-10-K	СОПЛО МАТЕРИАЛЬНОЕ 1,0 мм	1
SRIPRO-200-12-K	СОПЛО МАТЕРИАЛЬНОЕ 1,2 мм	1
SRIPRO-200-14-K	СОПЛО МАТЕРИАЛЬНОЕ 1,4 мм	1
SRIPRO-210-06M-K	СОПЛО МАТЕРИАЛЬНОЕ 0,6	1
SRIPRO-2-K5	СЕПАРАТОР (5 шт.)	1
SRIPRO-300-08-10-K	ИГЛА МАТЕРИАЛЬНАЯ 08/10	1
SRIPRO-300-12-14-K	ИГЛА МАТЕРИАЛЬНАЯ 12/14	1
SRIPRO-310-06M-K	ИГЛА МАТЕРИАЛЬНАЯ – MICRO	1
SRIPRO-401-K	КЛАПАН РАСПРЕДЕЛИТЕЛЯ	1
SRIPRO-402-K	КЛАПАН РАСПРЕДЕЛИТЕЛЯ	1
SRIPRO-440-08	КОМПЛЕКТ СОПЛА МАТЕРИАЛЬНОГО/УПЛОТНЕНИЯ И ИГЛЫ	1
SRIPRO-440-10	КОМПЛЕКТ СОПЛА МАТЕРИАЛЬНОГО/УПЛОТНЕНИЯ И ИГЛЫ	1
SRIPRO-440-12	КОМПЛЕКТ СОПЛА МАТЕРИАЛЬНОГО/УПЛОТНЕНИЯ И ИГЛЫ	1
SRIPRO-440-14	КОМПЛЕКТ СОПЛА МАТЕРИАЛЬНОГО/УПЛОТНЕНИЯ И ИГЛЫ	1
SRIPRO-450-HS1-08	ГОЛОВА ВОЗДУШНАЯ, СОПЛО, ИГЛА – SRIPRO	1
SRIPRO-450-HS1-10	ГОЛОВА ВОЗДУШНАЯ, СОПЛО, ИГЛА – SRIPRO	1
SRIPRO-450-HS1-12	ГОЛОВА ВОЗДУШНАЯ, СОПЛО, ИГЛА – SRIPRO	1
SRIPRO-450-HS1-14	ГОЛОВА ВОЗДУШНАЯ, СОПЛО, ИГЛА – SRIPRO	1
SRIPRO-450-TS1-08	ГОЛОВА ВОЗДУШНАЯ, СОПЛО, ИГЛА – SRIPRO	1
SRIPRO-450-TS1-10	ГОЛОВА ВОЗДУШНАЯ, СОПЛО, ИГЛА – SRIPRO	1
SRIPRO-450-TS1-12	ГОЛОВА ВОЗДУШНАЯ, СОПЛО, ИГЛА – SRIPRO	1
SRIPRO-450-TS1-14	ГОЛОВА ВОЗДУШНАЯ, СОПЛО, ИГЛА – SRIPRO	1
SRIPROL-450-HV5-08	ГОЛОВА ВОЗДУШНАЯ, СОПЛО, ИГЛА – SRIPROL	1
SRIPROL-450-HV5-10	ГОЛОВА ВОЗДУШНАЯ, СОПЛО, ИГЛА – SRIPROL	1
SRIPROL-450-HV5-12	ГОЛОВА ВОЗДУШНАЯ, СОПЛО, ИГЛА – SRIPROL	1
SRIPROL-450-HV5-14	ГОЛОВА ВОЗДУШНАЯ, СОПЛО, ИГЛА – SRIPROL	1
SRIPROL-450-MC1-06	ГОЛОВА ВОЗДУШНАЯ, СОПЛО, ИГЛА – SRIPROL	1
SRIPROL-450-TE5-08	ГОЛОВА ВОЗДУШНАЯ, СОПЛО, ИГЛА – SRIPROL	1
SRIPROL-450-TE5-10	ГОЛОВА ВОЗДУШНАЯ, СОПЛО, ИГЛА – SRIPROL	1
SRIPROL-450-TE5-12	ГОЛОВА ВОЗДУШНАЯ, СОПЛО, ИГЛА – SRIPROL	1
SRIPROL-450-TE5-14	ГОЛОВА ВОЗДУШНАЯ, СОПЛО, ИГЛА – SRIPROL	1
SRIPROL-HV5-08	КОМПЛЕКТ КРАСКОРАСПЫЛИТЕЛЯ SRIPRO LITE HVLP	1
SRIPROL-HV5-10	КОМПЛЕКТ КРАСКОРАСПЫЛИТЕЛЯ SRIPRO LITE HVLP	1
SRIPROL-HV5-12	КОМПЛЕКТ КРАСКОРАСПЫЛИТЕЛЯ SRIPRO LITE HVLP	1

Алфавитно-цифровой указатель

Артикул	Описание	Код наличия
SRIPROL-HV5-14	КОМПЛЕКТ КРАСКОРАСПЫЛИТЕЛЯ SRIPRO LITE HVLP	1
SRIPROL-MC1-06	КОМПЛЕКТ КРАСКОРАСПЫЛИТЕЛЯ SRIPRO LITE	1
SRIPROL-MC1-06-A	КОМПЛЕКТ КРАСКОРАСПЫЛИТЕЛЯ SRIPRO LITE	3
SRIPROL-RS1-08	КОМПЛЕКТ КРАСКОРАСПЫЛИТЕЛЯ SRIPRO LITE	1
SRIPROL-RS1-10	КОМПЛЕКТ КРАСКОРАСПЫЛИТЕЛЯ SRIPRO LITE	1
SRIPROL-RS1-12	КОМПЛЕКТ КРАСКОРАСПЫЛИТЕЛЯ SRIPRO LITE	1
SRIPROL-RS1-14	КОМПЛЕКТ КРАСКОРАСПЫЛИТЕЛЯ SRIPRO LITE	1
SRIPROL-TE5-08	КОМПЛЕКТ КРАСКОРАСПЫЛИТЕЛЯ SRIPRO LITE	1
SRIPROL-TE5-10	КОМПЛЕКТ КРАСКОРАСПЫЛИТЕЛЯ SRIPRO LITE	1
SRIPROL-TE5-12	КОМПЛЕКТ КРАСКОРАСПЫЛИТЕЛЯ SRIPRO LITE	1
SRIPROL-TE5-14	КОМПЛЕКТ КРАСКОРАСПЫЛИТЕЛЯ SRIPRO LITE	1
SS-1071-D	ФИТИНГ УГЛОВОЙ R1/4" NR92 VERZ.	3
SS-10-D	ВИНТ С ШЕСТИГРАННОЙ ГОЛОВКОЙ M8 x 10	1
SS-1111-D	ТРОЙНИК R1/4" NR130 VERZ	3
SS-12118-NI	ФИТИНГ УГЛОВОЙ BRA 1/8" NPTF X 1/8" NPTM	2
SS-1505-CD	ШАЙБА СТОПОРНАЯ	3
SS-2393	КОЛЬЦО УПЛОТНИТЕЛЬНОЕ	1
SS-2393-D	КОЛЬЦО УПЛОТНИТЕЛЬНОЕ (AGMD)	1
SS-2526	ПРОКЛАДКА	2
SS-2707	КРАН СПУСКНОЙ	2
SS-3053-D	ВИНТ С ПОТАЙНОЙ ГОЛОВКОЙ DIN963 M8X25 ОЦИНК.	3
SS-3227-D-S	ЗАГЛУШКА ГЛУХАЯ R1/4"DIN906 V2A	1
SS-3228-D	ЗАГЛУШКА С ШЕСТИГРАННОЙ ГОЛОВКОЙ R3/8 DIN906 НЕРЖ. СТАЛЬ	3
SS-655-ZN	ГАЙКА	3
SS-659-CD	ГАЙКА РЕГУЛИРОВОЧНАЯ ШЕСТИГРАННАЯ – 1/2"UNC	1
SS-659-D	ГАЙКА ШЕСТИГРАННАЯ DIN934 M12 ОЦИНК.	2
SS-7936-NI	ВИНТ С ВНУТРЕННИМ ШЕСТИГРАННИКОМ	3
SS-945-CD	ВИНТ КРЕПЕЖНЫЙ	2
SSBV-12MMTF6BT(F)316	КРАН ШАРОВЫЙ 12 мм x 3/8" BSPT (F)	3
SSBV-12TF-12BTF-316	КРАН ШАРОВЫЙ	3
SSBV-12TF-316	КРАН ШАРОВЫЙ 12 мм x 3/8" NPT (F)	3
SSBV-3	КРАН ШАРОВЫЙ 3-ХОДОВОЙ 3 x 3/8" NPT (F)	3
SSBV-4-4RB-316	ФИТИНГ ПЕРЕБОРОЧНЫЙ 1/4" NPS (M) x 1/4" NPS (M)	3
SSBV-4B-316	КРАН ШАРОВЫЙ 1/4" BSP (M) x 3/8" NPT (F)	3
SSBV-4B-4SNB-316	КРАН ШАРОВЫЙ	3
SSBV-4T-4-316	КРАН ШАРОВЫЙ 1/4" NPT x 1/4" NPS (M)	3
SSBV-4T-4TF-316	КРАН ШАРОВЫЙ 1/4" NPT (M) x 1/4" NPT (F)	3
SSBV-6-12MMBTF-316	КРАН ШАРОВЫЙ 3/8" NPS (M) x 12 мм	3
SSBV-6-316	КРАН ШАРОВЫЙ 3/8" NPS (M) x 3/8" NPT (F)	3
SSBV-6-6-316	КРАН ШАРОВЫЙ 3/8" NPS (M) x 3/8" NPS (M)	3
SSBV-6-6BT-316	КРАН ШАРОВЫЙ 3/8" NPS (M) x 3/8" BSPT (M)	3
SSBV-6-6BT-F	КРАН ШАРОВЫЙ 3/8" NPS (M) x 3/8" BSRT (F) НЕРЖ. СТАЛЬ 316	3
SSBV-6-6RB-316	КРАН ШАРОВЫЙ 3/8" NPS (M) x 3/8" NPS (M)	3
SSBV-6-6SN-316	КРАН ШАРОВЫЙ 3/8" NPS (M) x 3/8" NSP (F)	3
SSBV-6-6TF-316	КРАН ШАРОВЫЙ 3/8" NPS (M) x 3/8TF	3
SSBV6B12MMDINT-FNF316	КРАН ШАРОВЫЙ 3/8" BSP (M) x 12 мм	3
SSBV-6B-316	КРАН ШАРОВЫЙ 3/8" BSP (M) x 3/8" NPT (F)	3
SSBV-6B-4B-316	КРАН ШАРОВЫЙ 3/8" BSP (M) x 1/4" BSP (M)	3
SSBV-6B-6B-316	КРАН ШАРОВЫЙ 3/8" BSP (M) x 3/8" BSP (M)	3
SSBV-6B-6BRB-316	КРАН ШАРОВЫЙ 3/8" BSP (M) x 3/8" BSP (M)	3
SSBV-6B-6BT-316	КРАН ШАРОВЫЙ 3/8" BSP (M) x 3/8" BSPT (M)	3
SSBV-6B-6RB-316	КРАН ШАРОВЫЙ 3/8" BSP (M) x 3/8" NPS (M)	3
SSBV-6B-6SNB-316	КРАН ШАРОВЫЙ	3
SSBV-6B-6T-316	КРАН ШАРОВЫЙ 3/8" BSP (M) x 3/8" NPT (M)	3
SSBV-6T-316	КРАН ШАРОВЫЙ 3/8" NPT (M) x 3/8" NPT (F)	3
SSBV-6T-6RB-316	КРАН ШАРОВЫЙ 3/8" NPT (M) x 3/8" NPS (M)	3
SSBV-6TF-6RB-316	КРАН ШАРОВЫЙ 3/8" TF x 3/8" NPS (M)	3
SSBV-6TF-6TF-316	КРАН ШАРОВЫЙ 3/8" x	3
SSCV-6	КЛАПАН ОБРАТНЫЙ 3/8" NPSM x 3/8" NPTF	3
SSCV-6B	КЛАПАН ОБРАТНЫЙ 3/8" BSR (M) x 3/8" BSRT (F)	3
SSCV-6T	КЛАПАН ОБРАТНЫЙ 3/8" NPT (M) x 3/8" NPT (F) НЕРЖ. СТАЛЬ	3
SSE-9814	ПЕРЕДАТЧИК, КЛАПАН РЕГУЛИРУЮЩИЙ	3
SSF-2044	ВИНТ РЕГУЛИРОВОЧНЫЙ	3
SSF-2047	ВИНТ УСТАНОВОЧНЫЙ С ВНУТРЕННИМ ШЕСТИГРАННИКОМ STS M3	1
SSF-2048-K5	ВИНТ С ВНУТРЕННИМ ШЕСТИГРАННИКОМ (6 шт.)	1
SSF-2052	ВИНТ УСТАНОВОЧНЫЙ С ВНУТРЕННИМ ШЕСТИГРАННИКОМ #10-24X.375	3
SSF-3117	ВИНТ С ВНУТРЕННИМ ШЕСТИГРАННИКОМ НЕРЖ. СТАЛЬ	3
SSF-3120-K4	ВИНТ КОЛПАЧКОВЫЙ (4 шт.)	1
SSF-3137	ВИНТ С ВНУТРЕННИМ ШЕСТИГРАННИКОМ M3 x 5 x 8 мм	3
SSF-3138-K3	ВИНТ (3 шт.)	3
SSF-3152	ВИНТ КОЛПАЧКОВЫЙ	1
SSF-3153-ZN	ВИНТ КОЛПАЧКОВЫЙ M8 x 16	1
SSF-3156-K8	ВИНТ (8 шт.)	2
SSF-3167-K6	ВИНТ (6 шт.)	3

Артикул	Описание	Код наличия
SSF-3169-K6	ВИНТ КОЛПАЧКОВЫЙ (6 шт.)	3
SSF-4220	ВИНТ С ВНУТРЕННИМ ШЕСТИГРАННИКОМ #10-32X.375 HEX SOC.LO.HD. ВЛК.OXIDE	2
SSF-4240	ВИНТ С ПЛОСКОЙ ГОЛОВКОЙ И ВНУТРЕННИМ ШЕСТИГРАННИКОМ	3
SSF-4272	ВИНТ СО ШПИЦЕВОЙ ГОЛОВКОЙ	1
SSF-6504	ШПИЛЬКА, НЕРЖ. СТАЛЬ 304, 1/4-20 x 24"	3
SSF-8125	ГАЙКА ЗАЖИМНАЯ НЕРЖ. СТАЛЬ	3
SSF-8133-ZN	ГАЙКА КОЛПАЧКОВАЯ (10-32) P	3
SSF-8151	ГАЙКА	1
SSG-8069-K5	КОЛЬЦО УПЛОТНИТЕЛЬНОЕ (6 шт.)	2
SSG-8083-K5	КОЛЬЦО УПЛОТНИТЕЛЬНОЕ (5 шт.)	1
SSG-8096-K5	КОЛЬЦО УПЛОТНИТЕЛЬНОЕ (5 шт.)	3
SSG-8099-K10	КОЛЬЦО УПЛОТНИТЕЛЬНОЕ (10 шт.)	1
SSG-8102-K5	КОЛЬЦО УПЛОТНИТЕЛЬНОЕ (5 шт.)	1
SSG-8125-K6	КОЛЬЦО УПЛОТНИТЕЛЬНОЕ (6 шт.)	2
SSG-8144	КОЛЬЦО УПЛОТНИТЕЛЬНОЕ	3
SSG-8166	УПЛОТНЕНИЕ КОЛЬЦЕВОЕ ПОДВИЖНОЕ	3
SSG-8174	КОЛЬЦО УПЛОТНИТЕЛЬНОЕ	1
SSG-8174-VI-K15	КОЛЬЦО УПЛОТНИТЕЛЬНОЕ VITON (15 шт.)	2
SSG-8177-VI-K20	КОЛЬЦО УПЛОТНИТЕЛЬНОЕ (20 шт.)	2
SSG-8182-F-K2	КОМПЛЕКТ УПЛОТНИТЕЛЬНОГО КОЛЬЦА	1
SSG-8182-K5	КОЛЬЦО УПЛОТНИТЕЛЬНОЕ (5 шт.)	2
SSG-8184-K2	КОЛЬЦО УПЛОТНИТЕЛЬНОЕ (2 шт.)	2
SSG-8186-K5	ПРОКЛАДКА (5 шт.)	2
SSG-8190-K5	КОЛЬЦО УПЛОТНИТЕЛЬНОЕ (5 шт.)	2
SSG-8201-K5	КОЛЬЦО УПЛОТНИТЕЛЬНОЕ (5 шт.)	3
SSL4-4SN-90	ФИТИНГ ТРУБНЫЙ 1/4" NPS (M) x 1/4" NPS (F) x 90°	3
SSL6-6SN-90	ФИТИНГ УГЛОВОЙ 3/8" NPS (M) x 3/8" NPS (F) x 90°	3
SSL6B-6SNB-90	ФИТИНГ УГЛОВОЙ 3/8" BSP (M) x 3/8" BSP (F) x 90°	3
SSL6SN-6SN-90	ФИТИНГ УГЛОВОЙ 3/8" NPS (F) x 3/8" NPS (F) x 90°	3
SSL-6SN-6X8-SG	ФИТИНГ ТРУБНЫЙ 3/8" NPS (F) x 6 мм x 8 мм, 90°	3
SSM-5504	ФИЛЬТР ВОЗДУШНЫЙ	2
SSN-1023-K6	ПРУЖИНА ТАРЕЛЬЧАТАЯ (6 шт.)	1
SSN-54	ШАЙБА ПЛОСКАЯ – STS	3
SSN-57	ШАЙБА ПТФЭ	3
SSP-1421	ЗАГЛУШКА	3
SSP-1916-NI	ФИТИНГ УГЛОВОЙ	3
SSP-1939	ФИТИНГ УГЛОВОЙ РЕЗЬБОВОЙ 90° 3/8" NPT	2
SSP-30-ZN	ПЕРЕХОДНИК ПОВОРОТНЫЙ	2
SSP-3301-NI	КРЕСТОВИНА	3
SSP-38-ZN	ФИТИНГ 1/4"	3
SSP-440	НИППЕЛЬ С ЗАГЛУШЕННЫМ ВХОДНЫМ ОТВЕРСТИЕМ, 1/4-18" NPT x 7/8 – НЕРЖ. СТАЛЬ	2
SSP-459	НИППЕЛЬ ТРУБНЫЙ ШЕСТИГРАННЫЙ 3/8" NPT	3
SSP-462-ZN	НИППЕЛЬ ШЕСТИГРАННЫЙ 1/4" NPT	2
SSP-5020	ТРУБКА, ПТФЭ ФЭП 3/8" x внутр. диам. 1/4"	3
SSP-5021	ТРУБКА, ПОЛИЭТИЛЕН наруж. диам. 0,625"	3
SSP-6054	ФИТИНГ BRA 1/4" ODT x 1/8" NPTM	3
SSP-6066	ФИТИНГ С НАРУЖНОЙ РЕЗЬБОЙ	3
SSP-6427	ФИТИНГ	3
SSP-6434	ФИТИНГ УГЛОВОЙ	3
SSP-6435	ФИТИНГ УГЛОВОЙ 3/8" ODT x 1/4" NPTM НЕРЖ. СТАЛЬ	3
SSP-6439	ФИТИНГ УГЛОВОЙ BRA 1/4" ODT x 1/4" NPTM SVL PLOK	2
SSP-6443	ФИТИНГ УГЛОВОЙ 3/8" ODT x 1/4" NPT (F) НЕРЖ. СТАЛЬ	3
SSP-6444	ФИТИНГ 1/4" ODT x 1/8" NPTF НЕЙЛОН	3
SSP-6462	ФИТИНГ УГЛОВОЙ ПОВОРОТНЫЙ	1
SSP-6810	ТРОЙНИК 3/8" ODT x 1/4" NPTM НЕРЖ. СТАЛЬ	2
SSP-6812	ТРОЙНИК 3/8" ODT x 1/4" NPTF НЕРЖ. СТАЛЬ	2
SSP-6813	ФИТИНГ 1/4" ODT x 1/8" NPTM НЕЙЛОН	3
SSP-69	МУФТА ШЕСТИГРАННАЯ	3
SSP-7-B-S	ПЕРЕХОДНИК	2
SSP-8217-ZN	ПЕРЕХОДНИК ПОВОРОТНЫЙ	2
SSQD-2T-316	ФИТИНГ БЫСТРОРАЗЪЕМНЫЙ 1/8" NPT (M), STS	3
SSQD-2T-316	ФИТИНГ БЫСТРОРАЗЪЕМНЫЙ 1/8" NPT (M), STS	3
SSQD-4-316	ФИТИНГ БЫСТРОРАЗЪЕМНЫЙ 1/4" NPS (M)	3
SSQD-4-316	ФИТИНГ БЫСТРОРАЗЪЕМНЫЙ 1/4" NPS (M)	3
SSQD-4B-316	ФИТИНГ БЫСТРОРАЗЪЕМНЫЙ 1/4" BSP (M), STS	3
SSQD-4T-316	ФИТИНГ БЫСТРОРАЗЪЕМНЫЙ 1/4" NPT (M), STS	3
SSQD-4T-316	ФИТИНГ БЫСТРОРАЗЪЕМНЫЙ 1/4" NPT (M), STS	3
SSQD-6-316	ФИТИНГ БЫСТРОРАЗЪЕМНЫЙ 3/8" NPS (M), STS	2
SSQD-6-316	ФИТИНГ БЫСТРОРАЗЪЕМНЫЙ 3/8" NPS (M), STS	2
SSQD-6B	ФИТИНГ БЫСТРОРАЗЪЕМНЫЙ 3/8" BSP (M)	3
SSQD-6B-316	ФИТИНГ БЫСТРОРАЗЪЕМНЫЙ 3/8" BSP (M), STS	2
SSQD-6B-316	ФИТИНГ БЫСТРОРАЗЪЕМНЫЙ 3/8" BSP (M), STS	2
SSQD-6T-316	ФИТИНГ БЫСТРОРАЗЪЕМНЫЙ 3/8" NPT (M)	3
SS-STEM-4-316	ФИТИНГ БЫСТРОРАЗЪЕМНЫЙ 1/4" NPS (F)	3

Артикул	Описание	Код наличия
SS-STEM-4-316	ФИТИНГ БЫСТРОРАЗЪЕМНЫЙ 1/4" NPS (F)	3
SS-STEM-4B-316	ФИТИНГ БЫСТРОРАЗЪЕМНЫЙ 1/4" BSP (F), STS	2
SS-STEM-4B-316	ФИТИНГ БЫСТРОРАЗЪЕМНЫЙ 1/4" BSP (F), STS	2
SS-STEM-4B-HF	ФИТИНГ ТРУБНЫЙ R 1/4"	3
SS-STEM-6-316	ФИТИНГ БЫСТРОРАЗЪЕМНЫЙ 3/8" NPS (F)	2
SS-STEM-6-316	ФИТИНГ БЫСТРОРАЗЪЕМНЫЙ 3/8" NPS (F)	2
SS-STEM-6B	ФИТИНГ БЫСТРОРАЗЪЕМНЫЙ 3/8" BSP (F)	3
SS-STEM-6B-316	ФИТИНГ БЫСТРОРАЗЪЕМНЫЙ 3/8" BSP (F), STS	2
SS-STEM-6CV-316	ФИТИНГ БЫСТРОРАЗЪЕМНЫЙ 3/8" NPS (F)	3
SS-STEM-6CVB-316	ФИТИНГ БЫСТРОРАЗЪЕМНЫЙ 3/8" BSP (F)	3
SS-STEM-6CVB-316	ФИТИНГ БЫСТРОРАЗЪЕМНЫЙ 3/8" BSP (F)	3
SST-3008	ШАР	3
SST-7711	УПЛОТНЕНИЕ ГРАФИТОНАПОЛНЕННОЕ 15%	1
SST-7713	УПЛОТНЕНИЕ	1
SST-8436-K5	КОЛЬЦО СТОПОРНОЕ (5 шт.)	2
SSV-809	КРАН ОБРАТНЫЙ 1/4" NPT (M) x 1/4" NPT (M)	3
SSV-8221	РЕГУЛЯТОР ВОЗДУШНЫЙ	3
SSW-1064	КАБЕЛЬ ВЫСОКОВОЛЬТНЫЙ (цена за метр)	2
SSW-1125	ПРУЖИНА ИЗ ФОСФОРНОЙ БРОНЗЫ (.022)	2
ST-M12X1,5	ВВОД КАБЕЛЬНЫЙ M12x1,5	3
ST-M16X1,5	ФИТИНГ ТРУБНЫЙ ВВИНЧИВАЕМЫЙ	3
T2AG-10	КОМПЛЕКТ УПЛОТНЕНИЯ ИГЛЫ	3
T2AG-100SS	КОЛЛЕКТОР	3
T2AG-102	УПЛОТНЕНИЕ ПОРШНЯ	3
T2AG-106	ПРУЖИНА ИГЛЫ	3
T2AG-130	КОЛЬЦО УПЛОТНИТЕЛЬНОЕ	3
T2AG-140	КОЛЬЦО УПЛОТНИТЕЛЬНОЕ	3
T2AG-368	КОЛЬЦО СТОПОРНОЕ	3
T2AG-3-K	КОМПЛЕКТ ШПИЛКИ КРАСКОРАСПЫЛИТЕЛЯ	3
T2AG-402-FZ	ИГЛА КРАСКОРАСПЫЛИТЕЛЯ	3
T2AG-440-FX	КОМПЛЕКТ СЕДЛА И ИГЛЫ ПРИТЕРТЫЙ	3
T2AG-4S-FX	СОПЛО КРАСКОРАСПЫЛИТЕЛЯ	3
T2AG-500	КОРПУС ЗАДНИЙ (ФИКСИРОВАННЫЙ)	3
T2AG-50-K5	ВИНТ КОЛПАЧКОВЫЙ (5 шт.)	3
T2AG-55-K5	КОМПЛЕКТ КОЛЬЦЕВЫХ ПРОКЛАДК (5 шт.)	3
T2AG-600	КОРПУС ЗАДНИЙ (РЕГУЛИРУЕМЫЙ)	3
T2AG-700	КОРПУС ЗАДНИЙ	3
T2AGPV-A78-807MT2-FX	КРАСКОРАСПЫЛИТЕЛЬ АВТОМАТИЧЕСКИЙ	3
T2AG-STU-64	ФИТИНГ МАТЕРИАЛЬНЫЙ НЕРЖ. СТАЛЬ	3
T2AG-TU-1-K5	УПЛОТНЕНИЕ МАТЕРИАЛЬНОЕ (5 шт.)	3
TAA4400-75T	КРАСКОРАСПЫЛИТЕЛЬШЛАНГ КОМБИНИРОВАННЫЙ ТРОПНУ С РЕВЕРСИВНЫМ (ПОВРОТНЫМ) СОПЛОМ TWIST TIP	3
TAA4400-75T-SF	КРАСКОРАСПЫЛИТЕЛЬШЛАНГ КОМБИНИРОВАННЫЙ ТРОПНУ С РЕВЕРСИВНЫМ (ПОВРОТНЫМ) СОПЛОМ TWIST TIP	3
TAA4400-AA10-75	КРАСКОРАСПЫЛИТЕЛЬШЛАНГ AA10 КОМБИНИРОВАННЫЙ ТРОПНУ	3
TAA4400-AA10-75-SF	КРАСКОРАСПЫЛИТЕЛЬШЛАНГ AA10 КОМБИНИРОВАННЫЙ ТРОПНУ	3
T-AGB-101	ФЛАНЦА ПОРШНЕВОЙ	2
T-AGB-10-1	КОМПЛЕКТ УПЛОТНЕНИЯ ИГЛЫ	2
T-AGB-102	УПЛОТНЕНИЕ ПОРШНЕВОЕ	2
T-AGB-103	ФИКСАТОР	2
T-AGB-103-K	ФИКСАТОР ИГЛЫ ДЛЯ КЕРАМИЧЕСКИХ МАТЕРИАЛОВ	3
T-AGB-104-K5	ВИНТЫ (5 шт.)	2
T-AGB-105	ГАЙКА СТОПОРНАЯ	2
T-AGB-106	ПРУЖИНА ИГЛЫ	2
T-AGB-109	ШПИЛКА КРАСКОРАСПЫЛИТЕЛЯ СО СТОПОРНОЙ ГАЙКОЙ	3
T-AGB-11	ДИСК КЛАПАНА, СТАРАЯ ВЕРСИЯ	3
T-AGB-11-3	ШАЙБА УПЛОТНИТЕЛЬНАЯ	2
T-AGB-12	УПЛОТНЕНИЕ	2
T-AGB-120-K5	ПРОКЛАДКА (5 шт.)	2
T-AGB-121-K5	ЗАГЛУШКА МАТЕРИАЛЬНАЯ (5 шт.)	3
T-AGB-127	ГАЙКА СТОПОРНАЯ	3
T-AGB-128	ВИНТ РЕГУЛИРОВОЧНЫЙ НЕРЖ. СТАЛЬ	3
T-AGB-13-2	КОЖУХ	3
T-AGB-14	САЛЬНИК	3
T-AGB-20	КОМПЛЕКТ УПЛОТНЕНИЯ ВОЗДУХОНЕПРОНИЦАЕМОГО	3
T-AGB-440-AC-TC	КОМПЛЕКТ СЕДЛА И ИГЛЫ ПРИТЕРТЫЙ	3
T-AGB-862-AC	КРАСКОРАСПЫЛИТЕЛЬ АВТОМАТИЧЕСКИЙ	3
T-AGB-872-AC	КРАСКОРАСПЫЛИТЕЛЬ АВТОМАТИЧЕСКИЙ CONV. НЕРЖ. СТАЛЬ 2,8 мм	3
T-AGB-872-E	КРАСКОРАСПЫЛИТЕЛЬ АВТОМАТИЧЕСКИЙ CONV. НЕРЖ. СТАЛЬ 1,8 мм	3
T-AGB-872-FF	КРАСКОРАСПЫЛИТЕЛЬ АВТОМАТИЧЕСКИЙ CONV. НЕРЖ. СТАЛЬ 1,4 мм	3
T-AGB-872-FX	КРАСКОРАСПЫЛИТЕЛЬ АВТОМАТИЧЕСКИЙ CONV. НЕРЖ. СТАЛЬ 1,1 мм	3
T-AGB-872-G	КРАСКОРАСПЫЛИТЕЛЬ АВТОМАТИЧЕСКИЙ CONV. НЕРЖ. СТАЛЬ 0,7 мм	3
T-AGB-873-AC	КРАСКОРАСПЫЛИТЕЛЬ АВТОМАТИЧЕСКИЙ CONV. NA 2,8 мм	3
T-AGB-873-FF	КРАСКОРАСПЫЛИТЕЛЬ АВТОМАТИЧЕСКИЙ CONV. NA 1,4 мм	3
T-AGB-874-AC	КРАСКОРАСПЫЛИТЕЛЬ АВТОМАТИЧЕСКИЙ КАРБОЛОЙ 2,8 мм	3

Артикул	Описание	Код наличия
T-AGB-874-D	КРАСКОРАСПЫЛИТЕЛЬ АВТОМАТИЧЕСКИЙ КАРБОЛОЙ 2,2 мм	3
T-AGB-874-EE	КРАСКОРАСПЫЛИТЕЛЬ АВТОМАТИЧЕСКИЙ КАРБОЛОЙ 1,8 мм	3
T-AGB-874-FF	КРАСКОРАСПЫЛИТЕЛЬ АВТОМАТИЧЕСКИЙ КАРБОЛОЙ 1,4 мм	3
T-AGB-882-G	КРАСКОРАСПЫЛИТЕЛЬ АВТОМАТИЧЕСКИЙ CONV. НЕРЖ. СТАЛЬ 0,7 мм	3
T-AGB-GRT-1	ИНСТРУМЕНТ ДЛЯ ДЕМОНТАЖА	3
T-AGB-HW-1	ИНСТРУМЕНТ	3
T-AGHV-127	ГАЙКА СТОПОРНАЯ	3
T-AGHV-440-DFX	КОМПЛЕКТ СЕДЛА И ИГЛЫ ПРИТЕРТЫЙ	3
T-AGHV-440-GD	КОМПЛЕКТ СЕДЛА И ИГЛЫ ПРИТЕРТЫЙ	3
T-AGHV-533-FX	КРАСКОРАСПЫЛИТЕЛЬ АВТОМАТИЧЕСКИЙ	3
T-AGHV-546-FF	КРАСКОРАСПЫЛИТЕЛЬ АВТОМАТИЧЕСКИЙ	3
T-AGHV-5805-DFX	КРАСКОРАСПЫЛИТЕЛЬ АВТОМАТИЧЕСКИЙ	3
T-AGHV-5805MT-FX	КРАСКОРАСПЫЛИТЕЛЬ АВТОМАТИЧЕСКИЙ	3
T-AGPV-117	ГАЙКА СТОПОРНАЯ	3
T-AGPV-118	ВИНТ РЕГУЛИРОВОЧНЫЙ	3
T-AGPV-13	КОЖУХ	3
T-AGPV-131-K5	КОЛЬЦО УПЛОТНИТЕЛЬНОЕ (5 шт.)	3
T-AGPV-140-K2	КОЛЬЦО УПЛОТНИТЕЛЬНОЕ (2 шт.)	3
T-AGPV-310	КОЛЛЕКТОР В СБОРЕ	3
T-AGPV-403	ВОЗДУХОРАСПРЕДЕЛИТЕЛЬНОЕ КОЛЬЦО	3
T-AGPV-868-805-DFX	КРАСКОРАСПЫЛИТЕЛЬ АВТОМАТИЧЕСКИЙ	3
T-AGPV-868-805MT-FX	КРАСКОРАСПЫЛИТЕЛЬ АВТОМАТИЧЕСКИЙ	3
T-AGPV-868-805MT-G	КРАСКОРАСПЫЛИТЕЛЬ АВТОМАТИЧЕСКИЙ	3
T-AGPV-869-805MT-FX	КРАСКОРАСПЫЛИТЕЛЬ АВТОМАТИЧЕСКИЙ	3
T-AGPZ-34	ИНСТРУМЕНТ ДЛЯ РЕГУЛИРОВКИ УПЛОТНЕНИЯ ИГЛЫ	3
TEK-405-K	КОЛЬЦО СТОПОРНОЕ С УПЛОТНЕНИЯМИ	1
TFL6X4SCHWARZ	ШЛАНГ ДЛЯ УФ-ОТВЕРЖДАЕМЫХ МАТЕРИАЛОВ 6 x 4 мм	3
TFL6X6SCHWARZ	ШЛАНГ ДЛЯ УФ-ОТВЕРЖДАЕМЫХ МАТЕРИАЛОВ 8 x 6 мм	3
TFW025X1000TRI50.5VA	ШЛАНГ DN25, L500 мм	3
TFW025X1500TRI50.5VA	ШЛАНГ DN25, L 1500 мм	3
TFW025X500TRI50.5VA	ШЛАНГ DN25, L500 мм	3
TFW040X1000TRI50.5VA	ШЛАНГ DN40, L 1000 мм	3
TFW040X1500TRI50.5VA	ШЛАНГ DN40, L 1500 мм	3
TFW040X500TRI50.5VA	ШЛАНГ DN40, L 500 мм	3
TGC-407-1-K3	КЛАПАН С КАПЛЕУЛОВИТЕЛЕМ (3 шт.)	3
TGC-545	КРЫШКА И БАЧОК В СБОРЕ (1QT)	3
TGC-9-K5	ПРОКЛАДКА КРЫШКИ (5 шт.)	2
TGS-401	КРЫШКА В СБОРЕ	3
TGS-406	КРЫШКА БЕЗ ДОП. КОМПЛЕКТАЦИИ (240 мл ПЭ)	3
TGS-4-K5	ПРОКЛАДКА (5 шт.)	3
TGS-503	БАЧОК НИЖНИЙ	2
TI-5035-D	КЛАПАН ПРЕДОХРАНИТЕЛЬНЫЙ	3
TI-5110-D	КЛАПАН ПРЕДОХРАНИТЕЛЬНЫЙ 5,5 бар	3
TI4-4110-CE	КЛАПАН ПРЕДОХРАНИТЕЛЬНЫЙ 110 psi, МАРКИРОВКА CE	2
TI4-4355	КЛАПАН ПРЕДОХРАНИТЕЛЬНЫЙ (ДЛЯ КВИ)	3
TI4-5080-CE	КЛАПАН ПРЕДОХРАНИТЕЛЬНЫЙ 80 psi, МАРКИРОВКА CE	3
T-JGA-402-AC	ИГЛА МАТЕРИАЛЬНАЯ 2,8 мм	2
T-JGA-402-AC-TF	ИГЛА МАТЕРИАЛЬНАЯ (ЗАКАЛЕННАЯ)	3
T-JGA-402-AC-TF-5L	ИГЛА МАТЕРИАЛЬНАЯ	3
T-JGA-402-DEX	ИГЛА МАТЕРИАЛЬНАЯ	3
T-JGA-402-E	ИГЛА МАТЕРИАЛЬНАЯ 1,8 мм НЕРЖ. СТАЛЬ	2
T-JGA-402-FF	ИГЛА МАТЕРИАЛЬНАЯ	2
T-JGA-402-FX	ИГЛА МАТЕРИАЛЬНАЯ	3
T-JGA-402-FZ	ИГЛА МАТЕРИАЛЬНАЯ	3
T-JGA-402-G	ИГЛА МАТЕРИАЛЬНАЯ	2
T-JGA-409-AC	ИГЛА МАТЕРИАЛЬНАЯ 2,8 мм ТВЕРДОСПЛАВНАЯ	2
T-JGA-409-D	ИГЛА МАТЕРИАЛЬНАЯ 2,2 мм ТВЕРДОСПЛАВНАЯ	3
T-JGA-409-EE	ИГЛА МАТЕРИАЛЬНАЯ 1,8 мм ТВЕРДОСПЛАВНАЯ	3
TR-100952	ШАЙБА, ТЕФЛОН	3
TR-200963-95	КАБЕЛЬ РАСХОДОМЕРА В СБОРЕ	3
TR-SSHC-153-1	ВТУЛКА И КОРПУС ДЛЯ РЕГУЛЯТОРА ДАВЛЕНИЯ ЛКМ	3
TR-SSHF-518	ФИТИНГ РЕГУЛЯТОРА ДАВЛЕНИЯ ЛКМ 3/8", нар. диам. 3/8"	3
TR-SSMM-147	РЕГУЛЯТОР ДАВЛЕНИЯ ЛКМ, БЕЗ КАПЛЕУЛОВИТЕЛЯ, #2	3
TR-SSMM-149	ИГЛА, РЕГУЛЯТОР ДАВЛЕНИЯ ЛКМ БЕЗ КАПЛЕУЛОВИТЕЛЯ, #2 DEG.*	2
TR-SSMM-150	ИГЛА, РЕГУЛЯТОР ДАВЛЕНИЯ МАТЕРИАЛА БЕЗ КАПЛЕУЛОВИТЕЛЯ, 3,6 DEG.	3
TR-SSMM-151	МЕМБРАНА	3
VA-246	УПЛОТНЕНИЕ U-ОБРАЗНОЕ ПТФЭ (AGF)	2
VA-527	КРАН ШАРОВЫЙ 3/8" NPS (M) x 3/8" NPT (M)	3
VA-528	КРАН ШАРОВЫЙ 3/8" NPS (M) x 3/8" N	3
VA-540	КРАН ШАРОВЫЙ (ВЕРСИЯ ДЛЯ США)	2
VA-542	КРАН ШАРОВЫЙ (ВЕРСИЯ ДЛЯ США)	2
VA-5425-K	КРАН ШАРОВЫЙ 3/8" BSPF X 3/8" BSP	2
VA-5432-K	КРАН ШАРОВЫЙ 1/4BSPF X 1/4BSP	2

Алфавитно-цифровой указатель

Артикул	Описание	Код наличия
VA-551	КРАН ШАРОВЫЙ 1/4GAZ 1/4" NPS/BSP	2
VA-553	КРАН ШАРОВЫЙ MM 3/8GAZ 3/8" NPS/BSP	2
VA-554	ОТВОД MM 3/8GAZ 5/8-18	2
VECAA-CA-10	КОМПЛЕКТ ШЛАНГОВ ДЛЯ AA90 CASCADE – 10 м	3
VECAA-CA-15	КОМПЛЕКТ ШЛАНГОВ ДЛЯ AA90 CASCADE – 15 м	3
VECAA-CA-20	КОМПЛЕКТ ШЛАНГОВ ДЛЯ AA90 CASCADE – 20 м	3
VECAA-CA-30	КОМПЛЕКТ ШЛАНГОВ ДЛЯ AA90 CASCADE – 30 м	3
VECAA-CL-10	КОМПЛЕКТ ШЛАНГОВ ДЛЯ AA90 CLASSIC – 10 м	3
VECAA-CL-15	КОМПЛЕКТ ШЛАНГОВ ДЛЯ AA90 CLASSIC – 15 м	3
VECAA-CL-20	КОМПЛЕКТ ШЛАНГОВ ДЛЯ AA90 CLASSIC – 20 м	3
VECAA-CL-25	КОМПЛЕКТ ШЛАНГОВ ДЛЯ AA90 CLASSIC – 25 м	3
VECAA-CL-30	КОМПЛЕКТ ШЛАНГОВ ДЛЯ AA90 CLASSIC – 30 м	3
VEC-CA-10	КОМПЛЕКТ ШЛАНГОВ ДЛЯ VECTOR CASCADE – 10 м	3
VEC-CA-15	КОМПЛЕКТ ШЛАНГОВ ДЛЯ VECTOR CASCADE – 15 м	3
VEC-CA-20	КОМПЛЕКТ ШЛАНГОВ ДЛЯ VECTOR CASCADE – 20 м	3
VEC-CA-30	КОМПЛЕКТ ШЛАНГОВ ДЛЯ VECTOR CASCADE – 30 м	3
VEC-CL-10	КОМПЛЕКТ ШЛАНГОВ ДЛЯ VECTOR CLASSIC – 10 м	3
VEC-CL-15	КОМПЛЕКТ ШЛАНГОВ ДЛЯ VECTOR CLASSIC – 15 м	3
VEC-CL-20	КОМПЛЕКТ ШЛАНГОВ ДЛЯ VECTOR CLASSIC – 20 м	3
VEC-CL-30	КОМПЛЕКТ ШЛАНГОВ ДЛЯ VECTOR CLASSIC – 30 м	3
VEC-MET.TUBE-3 MTR	ТРУБКА ДЛЯ MET. МАТЕРИАЛОВ 3 м	3
VEC-SO-10	КОМПЛЕКТ ШЛАНГОВ ДЛЯ VECTOR SOLO – 10 м	3
VEC-SO-20	КОМПЛЕКТ ШЛАНГОВ ДЛЯ VECTOR SOLO – 20 м	3
VEC-SO-30	КОМПЛЕКТ ШЛАНГОВ ДЛЯ VECTOR SOLO – 30 м	3
VEC-W-CL-10	КОМПЛЕКТ ШЛАНГОВ ДЛЯ VECTOR R70 ДЛЯ МАТЕРИАЛОВ НА ВОДНОЙ ОСНОВЕ – 10 м	3
VIZI-4-K50	ПЛЕНКА ЗАЩИТНАЯ (50 шт.)	3
VIZI-5	ШЛАНГ ДЛЯ КРАСКОРАСПЫЛИТЕЛЯ 1.2 м	3
VPR-E31-085	КРАСКОРАСПЫЛИТЕЛЬ АВТОМАТИЧЕСКИЙ, ДЛЯ КЕРАМИЧЕСКИХ МАТЕРИАЛОВ, Т/Т	3
VPR-E31-12	КРАСКОРАСПЫЛИТЕЛЬ АВТОМАТИЧЕСКИЙ, ДЛЯ КЕРАМИЧЕСКИХ МАТЕРИАЛОВ, Т/Т	3
VPR-E31-12H	КРАСКОРАСПЫЛИТЕЛЬ АВТОМАТИЧЕСКИЙ, ДЛЯ КЕРАМИЧЕСКИХ МАТЕРИАЛОВ, Т/Т	3
VPR-E31-12H-RF	КРАСКОРАСПЫЛИТЕЛЬ АВТОМАТИЧЕСКИЙ, ДЛЯ КЕРАМИЧЕСКИХ МАТЕРИАЛОВ, Т/Т	3
VPR-E31-12-RF	КРАСКОРАСПЫЛИТЕЛЬ АВТОМАТИЧЕСКИЙ, ДЛЯ КЕРАМИЧЕСКИХ МАТЕРИАЛОВ, Т/Т	3
VPR-E31-14	КРАСКОРАСПЫЛИТЕЛЬ АВТОМАТИЧЕСКИЙ, ДЛЯ КЕРАМИЧЕСКИХ МАТЕРИАЛОВ, Т/Т	3
VPR-E31-14H	КРАСКОРАСПЫЛИТЕЛЬ АВТОМАТИЧЕСКИЙ, ДЛЯ КЕРАМИЧЕСКИХ МАТЕРИАЛОВ, Т/Т	3
VPR-E31-16	КРАСКОРАСПЫЛИТЕЛЬ АВТОМАТИЧЕСКИЙ, ДЛЯ КЕРАМИЧЕСКИХ МАТЕРИАЛОВ, Т/Т	3
VPR-E31-18	КРАСКОРАСПЫЛИТЕЛЬ АВТОМАТИЧЕСКИЙ, ДЛЯ КЕРАМИЧЕСКИХ МАТЕРИАЛОВ, Т/Т	3
VPR-E31-18H	КРАСКОРАСПЫЛИТЕЛЬ АВТОМАТИЧЕСКИЙ, ДЛЯ КЕРАМИЧЕСКИХ МАТЕРИАЛОВ, Т/Т	3
VPR-E31-20	КРАСКОРАСПЫЛИТЕЛЬ АВТОМАТИЧЕСКИЙ, ДЛЯ КЕРАМИЧЕСКИХ МАТЕРИАЛОВ, Т/Т	3
VPR-E63-12	КРАСКОРАСПЫЛИТЕЛЬ АВТОМАТИЧЕСКИЙ, ДЛЯ КЕРАМИЧЕСКИХ МАТЕРИАЛОВ, CONV	3
VPR-E63-14	КРАСКОРАСПЫЛИТЕЛЬ АВТОМАТИЧЕСКИЙ – ДЛЯ КЕРАМИЧЕСКИХ МАТЕРИАЛОВ	3
VPR-E63-16	КРАСКОРАСПЫЛИТЕЛЬ АВТОМАТИЧЕСКИЙ – ДЛЯ КЕРАМИЧЕСКИХ МАТЕРИАЛОВ	3
VPR-E63-18	КРАСКОРАСПЫЛИТЕЛЬ АВТОМАТИЧЕСКИЙ – ДЛЯ КЕРАМИЧЕСКИХ МАТЕРИАЛОВ	3
VPR-E63-18H	КРАСКОРАСПЫЛИТЕЛЬ АВТОМАТИЧЕСКИЙ – ДЛЯ КЕРАМИЧЕСКИХ МАТЕРИАЛОВ	3
VPR-E63-18-R	КРАСКОРАСПЫЛИТЕЛЬ АВТОМАТИЧЕСКИЙ – ДЛЯ КЕРАМИЧЕСКИХ МАТЕРИАЛОВ	3
VPR-E63-18-RF	КРАСКОРАСПЫЛИТЕЛЬ АВТОМАТИЧЕСКИЙ – ДЛЯ КЕРАМИЧЕСКИХ МАТЕРИАЛОВ	3
VPR-E63-20	КРАСКОРАСПЫЛИТЕЛЬ АВТОМАТИЧЕСКИЙ – ДЛЯ КЕРАМИЧЕСКИХ МАТЕРИАЛОВ	3
VPR-E63-22	КРАСКОРАСПЫЛИТЕЛЬ АВТОМАТИЧЕСКИЙ – ДЛЯ КЕРАМИЧЕСКИХ МАТЕРИАЛОВ	3
VPR-E63-22C-RF	КРАСКОРАСПЫЛИТЕЛЬ АВТОМАТИЧЕСКИЙ – ДЛЯ КЕРАМИЧЕСКИХ МАТЕРИАЛОВ – ТВЕРДОСПЛ.	3
VPR-E70-18	КРАСКОРАСПЫЛИТЕЛЬ АВТОМАТИЧЕСКИЙ – ДЛЯ КЕРАМИЧЕСКИХ МАТЕРИАЛОВ	3
VPR-E70-22	КРАСКОРАСПЫЛИТЕЛЬ АВТОМАТИЧЕСКИЙ – ДЛЯ КЕРАМИЧЕСКИХ МАТЕРИАЛОВ	3
VPR-E70-22C	КРАСКОРАСПЫЛИТЕЛЬ АВТОМАТИЧЕСКИЙ – ДЛЯ КЕРАМИЧЕСКИХ МАТЕРИАЛОВ – ТВЕРДОСПЛ.	3
VPR-E70-22C-R	КРАСКОРАСПЫЛИТЕЛЬ АВТОМАТИЧЕСКИЙ – ДЛЯ КЕРАМИЧЕСКИХ МАТЕРИАЛОВ – ТВЕРДОСПЛ.	3
VPR-E70-22-R	КРАСКОРАСПЫЛИТЕЛЬ АВТОМАТИЧЕСКИЙ – ДЛЯ КЕРАМИЧЕСКИХ МАТЕРИАЛОВ	3
VPR-E70-22-RF	КРАСКОРАСПЫЛИТЕЛЬ АВТОМАТИЧЕСКИЙ VIPER	3
VPR-E70-28	КРАСКОРАСПЫЛИТЕЛЬ АВТОМАТИЧЕСКИЙ – ДЛЯ КЕРАМИЧЕСКИХ МАТЕРИАЛОВ	3
VPR-E70-28C	КРАСКОРАСПЫЛИТЕЛЬ АВТОМАТИЧЕСКИЙ – ДЛЯ КЕРАМИЧЕСКИХ МАТЕРИАЛОВ, СОПЛО ТВЕРДОСПЛАВНОЕ	3
VPR-E70-28C-R	КРАСКОРАСПЫЛИТЕЛЬ АВТОМАТИЧЕСКИЙ – ДЛЯ КЕРАМИЧЕСКИХ МАТЕРИАЛОВ – ТВЕРДОСПЛ.	3
VPR-E70-28C-RF	КРАСКОРАСПЫЛИТЕЛЬ АВТОМАТИЧЕСКИЙ – ДЛЯ КЕРАМИЧЕСКИХ МАТЕРИАЛОВ – ТВЕРДОСПЛ.	3
VPR-E70-28-RF	КРАСКОРАСПЫЛИТЕЛЬ АВТОМАТИЧЕСКИЙ VIPER	3
VR-1-2200 SPECIAL	УСТАНОВКА ПОРШНЕВАЯ ВОЗВРАТНО-ПОСТУПАТЕЛЬНАЯ ВЕРТИКАЛЬНАЯ 2200 мм	3
VRIPRO-100-TV1-K	ГОЛОВА ВОЗДУШНАЯ TRANSTECH И КОЛЬЦО СТОПОРНОЕ	2
VRIPRO-100-TV2-K	ГОЛОВА ВОЗДУШНАЯ TRANSTECH И КОЛЬЦО СТОПОРНОЕ	2
VS-21	ПРОКЛАДКА VECUMOID	3
VS38ES	ПРОБКА-ЗАГЛУШКА	3
VS-408-D	ЭЛЕМЕНТ ФИЛЬТРУЮЩИЙ СЕТЧАТЫЙ 160 мкм	3
VS-422-1-7	ЭЛЕМЕНТ ФИЛЬТРУЮЩИЙ СЕТЧАТЫЙ 90 мкм БЕЛЫЙ	2
VS-443-12-B14	ФИЛЬТР 120 мкм: R1/4"	3
VS-506-D	ФИЛЬТР МАТЕРИАЛЬНЫЙ 160 мкм: R3/8", STS	3
VS-522	ФИЛЬТР – ФИТИНГ BSPF	2
VS-531	ФИЛЬТР В СБОРЕ	3

Артикул	Описание	Код наличия
VS-532	ФИЛЬТР В СБОРЕ	3
VS-534	ФИЛЬТР В СБОРЕ (150 мкм)	2
VS-55	ЭЛЕМЕНТ ФИЛЬТРУЮЩИЙ СЕТЧАТЫЙ 100 меш НЕЙЛОН	3
VS-550	КОРПУС ФИЛЬТРА R3/8", 21 бар, НЕРЖ. СТАЛЬ	3
VS-550-100	ФИЛЬТР РУКАВНЫЙ 100 мкм	3
VS-550-200	ФИЛЬТР РУКАВНЫЙ 200 мкм	3
VS-550-25	ФИЛЬТР РУКАВНЫЙ 55 мкм	3
VS-550-400	ФИЛЬТР РУКАВНЫЙ 400 мкм	3
VS-550-55	ФИЛЬТР РУКАВНЫЙ 55 мкм	3
VS-56	ЭЛЕМЕНТ ФИЛЬТРУЮЩИЙ СЕТЧАТЫЙ 60 меш НЕЙЛОН	3
VS-570-400	ФИЛЬТР РУКАВНЫЙ 400 мкм	3
VS-570-600	ФИЛЬТР РУКАВНЫЙ 600 мкм	3
VS-570-800	ФИЛЬТР РУКАВНЫЙ 800 мкм	3
VS-58	ФИЛЬТР (150 мкм/100 меш)	2
VS-58-60	ФИЛЬТР (250 мкм/60 меш)	2
VS-58-K10	ФИЛЬТР 100 меш (10 шт.)	2
VS-8-D	ПРУЖИНА ЗАЖИМНАЯ СЕТЧАТОГО ФИЛЬТРА	3
VSA-3-30	ЭЛЕМЕНТ ФИЛЬТРУЮЩИЙ 30 мкм (ОРАНЖЕВЫЙ)	3
VSA-3-K5	ЭЛЕМЕНТ ФИЛЬТРУЮЩИЙ 60 мкм (5 шт.) (ЗЕЛЕНЬИЙ)	1
VSA-4-K5	ЭЛЕМЕНТ ФИЛЬТРУЮЩИЙ 112 мкм (5 шт.) (СИНИЙ)	1
VSA-512	ФИЛЬТР ПРЕДВАРИТЕЛЬНОЙ ОЧИСТКИ STS В СБОРЕ 3/8" UNIV	1
VSA-5-K5	ЭЛЕМЕНТ ФИЛЬТРУЮЩИЙ 280 мкм (5 шт.) (БЕЛЫЙ)	1
VSK-442-06-K10	КАРТРИДЖ ФИЛЬТРУЮЩИЙ 60 меш ЗЕЛЕНЬИЙ	1
VSK-442-06-K100	КАРТРИДЖ ФИЛЬТРУЮЩИЙ 60 меш ЗЕЛЕНЬИЙ	1
VSK-442-12-K10	КАРТРИДЖ ФИЛЬТРУЮЩИЙ 120 меш БЕЛЫЙ	1
VSK-442-12-K100	КАРТРИДЖ ФИЛЬТРУЮЩИЙ 120 меш БЕЛЫЙ	1
VSK-442-20-K10	КАРТРИДЖ ФИЛЬТРУЮЩИЙ 200 меш ЧЕРНЫЙ	1
VSK-442-20-K100	ЭЛЕМЕНТ ФИЛЬТРУЮЩИЙ 200 меш ЧЕРНЫЙ	1
VSK-442-25-K10	КАРТРИДЖ ФИЛЬТРУЮЩИЙ 25 меш СИНИЙ	1
VSK-442-25-K100	КАРТРИДЖ ФИЛЬТРУЮЩИЙ 25 меш СИНИЙ	1
W12ES	ФИТИНГ УГЛОВОЙ G1/2"	3
WE14ES	ФИТИНГ УГЛОВОЙ	3
WE38ES	ФИТИНГ УГЛОВОЙ 90° R/P3/8"(IG)	3
WR-103	КЛЮЧ ГАЕЧНЫЙ	3
X-1	ШЛАНГ ВОЗДУШНЫЙ СО СТАТИЧЕСКИМ ПРОВОДОМ внутр. диам. 5/16"	3
X-2	ШЛАНГ ВОЗДУШНЫЙ СО СТАТИЧЕСКИМ ПРОВОДОМ внутр. диам. 0,334"	3
X-2-14-LH-SG	ФИТИНГ С ЛЕВОЙ РЕЗЬБОЙ И ЗАЩИТНОЙ ПРУЖИНОЙ	3
X-2-14-SG	ФИТИНГ ШЛАНГОВЫЙ НЕРЖ. СТАЛЬ 1/4" NPS (F) С ЗАЩИТНОЙ ПРУЖИНОЙ	3
X-2-14-SG-B	ФИТИНГ ШЛАНГОВЫЙ НЕРЖ. СТАЛЬ 1/4" BSP (F) С ЗАЩИТНОЙ ПРУЖИНОЙ	3
X-2-14-SS	ФИТИНГ X-2 X 1/4" NPS (F)	3
X-2-38-SG-B	ФИТИНГ ШЛАНГОВЫЙ НЕРЖ. СТАЛЬ 3/8" BSP (F) С ЗАЩИТНОЙ ПРУЖИНОЙ	3
X-4	ШЛАНГ ВОЗДУШНЫЙ внутр. диам. 5/16" 100CL/500RL КОНД. ПЭ	3
X-4-14-SS	ФИТИНГ ПОВОРОТНЫЙ 1/4" (ДЛЯ ВОЗДУШНОГО ШЛАНГА X-4)	3
XA-12	ЭЛЕМЕНТ ФИЛЬТРУЮЩИЙ ВЛАГОМАСПЛОТДЕЛИТЕЛЬ	2
Y16-132	ШАР НЕРЖ. СТАЛЬ	2
Z-0016-14	УПЛОТНЕНИЕ ДАТЧИКА ДАВЛЕНИЯ 320284В	3
Z-1037-38	НАСОС ШЕСТЕРЕНЧАТЫЙ 3,0 см³ Н/Т2	3
Z-13-0700-30	ПЕРЕХОДНИК РЕДУКТОРА X-AXIS	3
Z-13-0700-31	ПЕРЕХОДНИК РЕДУКТОРА Z-AXIS 01881	3
Z-5011-36	ПЕРЕКЛЮЧАТЕЛЬ ДВЕРНОЙ 504225	3
Z-6003-31	ПЕРЕДАТЧИК M19EQ	3
Z-6003-32	ПРИЕМНИК M1AD9Q	3
Z-7002-1	БЛОК БАЙПАСА С КЛАПАНОМ	3
Z-7015-4	НАСОС ШЕСТЕРЕНЧАТЫЙ 6,0 см³	3
Z-7015-4-3CCM	НАСОС ШЕСТЕРЕНЧАТЫЙ 3,0 см³	3
Z-8113-21	НАСОС ШЕСТЕРЕНЧАТЫЙ 1,8 см³	3
ZZ-03860	ФИТИНГ БЫСТРОРАЗЪЕМНЫЙ R3/8"	3
ZZ-100-LK-DINOL	ГОЛОВА ВОЗДУШНАЯ DINOL AIRBUS	3
ZZ-1046	КОНТРОЛЛЕР	3
ZZ-1050	ПОТЕНЦИОМЕТР	3
ZZ-1114	ЦИЛИНДР ДВОЙНОЙ	3
ZZ-1115	ЛАПЫ ОПОРНЫЕ HNB-12/16x2	3
ZZ-1117	ПЕРЕКЛЮЧАТЕЛЬ УПРАВЛЯЮЩИЙ N-22-S	3
ZZ-1118	ИНДИКАТОР OH-22 (ЗЕЛЕНЬИЙ)	3
ZZ-1119	ПЕРЕХОДНИК РЕДУКЦИОННЫЙ 1/2" A - 3/8" I	3
ZZ-1122	ВЫКЛЮЧАТЕЛЬ ПНЕВМАТИЧЕСКИЙ КОНЕЧНЫЙ	3
ZZ-1123	ГЛУШИТЕЛЬ R1/8" (M)	3
ZZ-1126	ВИНТ	2
ZZ-1127	СТЫКЕРЫ ИЗ ФОЛЬГИ, ДЛЯ МАТЕРИАЛОВ НА ВОДНОЙ ОСНОВЕ	3
ZZ-1136	ГЛУШИТЕЛЬ r 1/4"	3
ZZ-1138	ФИТИНГ УГЛОВОЙ STS 40x40x4	3
ZZ-1139	БАЗОВЫЙ ПНЕВМАТИЧЕСКИЙ БЛОК ДЛЯ W-CABI	3
ZZ-1141	МУФТА M90	3
ZZ-1141-1	ВТУЛКА	3

* В настоящее время доступно, но рассматривается вопрос о снятии с производства

** Снято с производства – будет недоступно по мере исчерпания запасов

1. Товары, обычно доступные для отправки в течение 48 часов

2. Товары в ограниченном количестве, доступные для отправки в течение 48 часов

3. Товары, приобретаемые или изготавливаемые на заказ

Алфавитно-цифровой указатель

Артикул	Описание	Код наличия
FLG-S5-18	КОМПЛЕКТ КРАСКОРАСПЫЛИТЕЛЯ С НИЖНИМ БАЧКОМ И БАЧКА	3
FLH-10EE	ФИЛЬТР 10" HYBRID, Rc1 1/2" BSPT (F)	3
GISS-860601	КРАСКОРАСПЫЛИТЕЛЬ SLG COMPLIANT 1.8	3
K-5028-14	КОМПЛЕКТ ЗАПАСНЫХ ЧАСТЕЙ СОПЛА И ИГЛЫ	3
K-5028-20	КОМПЛЕКТ ЗАПАСНЫХ ЧАСТЕЙ СОПЛА И ИГЛЫ	3
SLG-610-K10	КОМПЛЕКТ ИЗ 10 КРАСКОРАСПЫЛИТЕЛЕЙ С ВЕРХНИМ БАЧКОМ	2
SLG-610-K10	КОМПЛЕКТ ИЗ 10 КРАСКОРАСПЫЛИТЕЛЕЙ С ВЕРХНИМ БАЧКОМ	2
SLG-610-K10	КОМПЛЕКТ ИЗ 10 КРАСКОРАСПЫЛИТЕЛЕЙ С ВЕРХНИМ БАЧКОМ	2
SLG-620-13-K10	КОМПЛЕКТ ИЗ 10 КРАСКОРАСПЫЛИТЕЛЕЙ SLG (COMPLIANT, 1.3)	2
SLG-620-13-K10	КОМПЛЕКТ ИЗ 10 КРАСКОРАСПЫЛИТЕЛЕЙ SLG (COMPLIANT, 1.3)	2
SLG-620-13-K10	КОМПЛЕКТ ИЗ 10 КРАСКОРАСПЫЛИТЕЛЕЙ SLG (COMPLIANT, 1.3)	2
SLG-620-18-K10	КОМПЛЕКТ ИЗ 10 КРАСКОРАСПЫЛИТЕЛЕЙ SLG (COMPLIANT, 1.8)	2
SLG-620-18-K10	КОМПЛЕКТ ИЗ 10 КРАСКОРАСПЫЛИТЕЛЕЙ SLG (COMPLIANT, 1.8)	2
SLG-620-18-K10	КОМПЛЕКТ ИЗ 10 КРАСКОРАСПЫЛИТЕЛЕЙ SLG (COMPLIANT, 1.8)	2
SLG-620-25-K10	КОМПЛЕКТ ИЗ 10 КРАСКОРАСПЫЛИТЕЛЕЙ SLG (COMPLIANT, 2.5)	2
SLG-620-25-K10	КОМПЛЕКТ ИЗ 10 КРАСКОРАСПЫЛИТЕЛЕЙ SLG (COMPLIANT, 2.5)	2
SLG-620-25-K10	КОМПЛЕКТ ИЗ 10 КРАСКОРАСПЫЛИТЕЛЕЙ SLG (COMPLIANT, 2.5)	2
SLG-650-K4	КОМПЛЕКТ ИЗ 4 КРАСКОРАСПЫЛИТЕЛЕЙ	2
SLG-650-K4	КОМПЛЕКТ ИЗ 4 КРАСКОРАСПЫЛИТЕЛЕЙ	2
SLG-650-K4	КОМПЛЕКТ ИЗ 4 КРАСКОРАСПЫЛИТЕЛЕЙ	2
SLG-650-K4	КОМПЛЕКТ ИЗ 4 КРАСКОРАСПЫЛИТЕЛЕЙ	2
SLG-650-K4	КОМПЛЕКТ ИЗ 4 КРАСКОРАСПЫЛИТЕЛЕЙ	2

Артикул	Описание	Код наличия
---------	----------	----------------

УСЛОВИЯ ПРОДАЖИ CARLISLE FLUID TECHNOLOGIES UK LIMITED («CFT UK»)

1. ТОЛКОВАНИЕ ТЕРМИНОВ
 - 1.1 В настоящих Условиях следующие термины имеют соответствующие значения:
Рабочий день – любой день (кроме субботы, воскресенья или государственных праздников), когда банки в Лондоне открыты для работы.
Покупатель – лицо, которое принимает предложение CFT UK, или лицо, чей заказ принимается CFT UK. Условия – настоящие Условия продажи и (если иное не предусмотрено контекстом) любые особые условия на основе предложения CFT UK или уведомления о принятии заказа Покупателя. Контракт – договор купли-продажи Товаров и (или) оказания услуг. Товары – товары, которые поставляются CFT UK.
2. ОСНОВАНИЕ ДЛЯ ПРОДАЖИ
 - 2.1 Все Товары и услуги продаются на основании предложения CFT UK в соответствии с настоящими Условиями, и тем самым исключаются любые другие положения и условия.
 - 2.2 Никакие изменения настоящих Условий не имеют обязательную силу, если они не согласованы в письменной форме с генеральным управляющим CFT UK.
 - 2.3 Сотрудники или агенты CFT UK не имеют права делать какие-либо заявления, если они не подтверждены CFT UK в письменной форме. Покупатель подтверждает, что он не будет прибегать и безвозвратно отказывается от любых претензий, которые он может иметь в отношении убытков, или праву расторгнуть Контракт на основании любых таких утверждений, которые не были подтверждены (за исключением случаев, когда такие утверждения были сделаны обманным путем).
 - 2.4 Любые советы или рекомендации, предоставленные CFT UK, его сотрудниками или агентами Покупателю, его сотрудникам или агентам, которые не подтверждены в письменной форме CFT UK, выполняются или принимаются полностью на свой страх и риск, и CFT UK не несет ответственности за любые такие советы или рекомендации, которые не были должным образом подтверждены.
 - 2.5 Любые типографские, канцелярские или другие ошибки или упущения в любых рекламных материалах, коммерческих предложениях, прейскуранте, акценте предложения, счете-фактуре или другом документе или информации, выпущенных CFT UK, подлежат исправлению без какой-либо ответственности со стороны CFT UK.
3. ЗАКАЗЫ И СПЕЦИФИКАЦИИ
 - 3.1 Предложения действительны только в течение 60 дней. Ни один заказ, поданный Покупателем, не считается принятым CFT UK до тех пор, пока он не будет подтвержден в письменной форме CFT UK.
 - 3.2 Покупатель несет ответственность за обеспечение точности условий любого заказа и за предоставление CFT UK любой необходимой информации в течение достаточного времени, которое позволит CFT UK выполнить Контракт.
 - 3.3 Количество, описание и любые спецификации Товаров или услуг должны соответствовать предложению CFT UK (если оно принято Покупателем) или уведомлению CFT UK о принятии заказа Покупателя.
 - 3.4 CFT UK оставляет за собой право внести любые изменения в спецификации Товаров (включая материалы и компоненты) в соответствии с любым применимым законодательством или которые существенно не влияют на их качество или характеристики.
 - 3.5 Заказ, принятый CFT UK, может быть отменен только с письменного согласия компании, и в таком случае Покупатель должен возместить CFT UK в полном объеме все убытки (включая упущенную выгоду), затраты (включая труд и материалы) и ущерб, понесенные CFT UK.
4. ЧЕРТЕЖИ И СПЕЦИФИКАЦИИ
 - 4.1 Любые предоставленные спецификации или чертежи остаются исключительной собственностью CFT UK и могут быть отозваны в любое время до принятия предложения CFT UK. Любые предоставленные чертежи не должны использоваться в производственных целях. Если предложение CFT UK включает ссылку на чертеж, копии любых утвержденных распечаток или паспортов оборудования, они должны быть подписаны Покупателем и должны сопровождать заказ на поставку оборудования.
 - 4.2 Перед подписанием распечаток Покупатель должен проверить размер оборудования, расположение здания и все помехи, как показано на чертежах, паспортах и т. д., и зазоры, и четко и всесторонне отметить любые изменения или помехи на распечатках.
 - 4.3 Если Товары должны быть изготовлены или какой-либо процесс должен применяться в соответствии со спецификацией, чертежом или дизайном, предоставленным Покупателем, Покупатель должен освободить CFT UK от всех убытков, ущерба, затрат и расходов, присужденных или понесенных CFT UK в связи с оплатой или согласием на оплату со стороны CFT UK для урегулирования любого иска о нарушении каких-либо прав третьих лиц в результате использования CFT UK таких материалов.
 - 4.4 Если к Покупателю предъявляются претензии в отношении того, что поставленные Товары или их надлежащее использование нарушают права интеллектуальной собственности любого третьего лица, CFT UK возмещает Покупателю все убытки, издержки и расходы, присужденные Покупателю в связи с претензией, при условии, что:
 - 4.4.1 CFT UK получает полный контроль над любыми разбирательствами или переговорами в связи с любым таким иском;
 - 4.4.2 Покупатель должен оплатить CFT UK все убытки и издержки (если таковые имеются), присужденные в пользу Покупателя, которые подлежат оплате или согласованы с Покупателем (при этом в таком согласии не должно быть необоснованно отказано), которые должны быть оплачены любой третьей стороной в отношении любого такого иска; а также
 - 4.4.3 без ущерба для каких-либо обязательств Покупателя по общему праву, CFT UK может потребовать от Покупателя предпринять такие шаги, которые могут обоснованно потребоваться для смягчения или уменьшения любых таких убытков, ущерба, затрат или расходов, которые CFT UK обязана возместить Покупателю по данному условию.
5. ПОДГОТОВКА МЕСТА МОНТАЖА
 - 5.1 Покупатель должен получить все необходимые лицензии, допуски и разрешения.
 - 5.2 Покупатель должен очистить место для монтажа и подготовить его к приему Товара. Покупатель обязуется обеспечить защиту места монтажа от воды, мусора и посторонних предметов, а также вносить необходимые изменения в здания и другое оборудование, если это необходимо для надлежащего размещения Товаров.
 - 5.3 Покупатель гарантирует отсутствие задержек в реализации проекта CFT UK в результате операций других лиц (включая Покупателя) или неспособности Покупателя предоставить требуемые условия и возможности. Если такие задержки вызывают необходимость дополнительных визитов специалистов CFT UK, оплата за такие визиты взимается дополнительно.
 - 5.4 Покупатель должен на свой страх и риск выгрузить Товары и хранить их близко к месту монтажа, обеспечить безопасное и удобное место для хранения инструментов и материалов, предоставить соответствующее рабочее место персоналу CFT UK, обеспечить надлежащий уход и страхование от убытков в результате пожара или кражи в отношении любых материалов и оборудования до, во время и после монтажа.
6. ОТВЕТСТВЕННОСТЬ ЗА МОНТАЖ
 - 6.1 Покупатель должен обеспечить необходимый фундамент, выполнить срезку и ремонт, затирку фундаментных болтов и т. д., а также обеспечить ровный бетонный пол, обладающий соответствующей прочностью. Покупатель несет полную ответственность за точное размещение Товаров в соответствии с требованиями Покупателя.
 - 6.2 Подводка газа, воды, электричества и сжатого воздуха (включая соединительную проводку) обеспечивается Покупателем. Все строительные работы, такие как вырезание отверстий для каналов и т. д., выполняются Покупателем.
 - 6.3 Если CFT UK выполняет любые работы, описанные в предыдущих пунктах, необходимые для осуществления монтажа, такие работы оплачиваются дополнительно, и CFT UK не несет ответственности за любой косвенный ущерб.
7. ПРИЕМКА И ПЕРЕДАЧА ПРАВА СОБСТВЕННОСТИ
 - 7.1 Товары считаются принятыми как только произойдет одно из следующих событий:
 - 7.1.1 После того как монтаж был завершен и Товары прошли или считаются прошедшими все испытания, предусмотренные в предложении CFT UK; или
 - 7.1.2 Через один календарный месяц после ввода Товаров в эксплуатацию.
 - 7.2 Время приема не должно откладываться из-за дополнений, незначительных упущений или дефектов, которые существенно не влияют на использование Товаров, или если Покупатель препятствует выполнению Контракта CFT UK.
8. ЦЕНА
 - 8.1 Цена Товаров является ценой, указанной CFT UK в коммерческом предложении (или, если указанная цена больше не действительна), ценой, указанной в подтверждении заказа CFT UK. Все цены указаны на условиях франко-завод.
 - 8.2 CFT UK может, уведомив Покупателя в любое время до доставки, увеличить цену для отражения любого увеличения стоимости Товаров для CFT UK, которое связано с любым фактором, не зависящим от CFT UK.
 - 8.3 Любой применимый налог на добавленную стоимость или другие налоги или пошлины оплачиваются Покупателем дополнительно.
 - 8.4 Товары на экспорт будут упакованы в экспортные ящики надлежащего качества за счет Покупателя. За любые специальные требования к упаковке со стороны Покупателя взимается дополнительная плата. Упаковка для почтовых посылок или авиаперевозок будет осуществляться экономичным способом с использованием картонных коробок и (или) пакетов.
9. УСЛОВИЯ ОПЛАТЫ
 - 9.1 Оплата должна производиться в соответствии с предложением CFT UK.
 - 9.2 CFT UK может взыскать цену, несмотря на то, что доставка могла не состояться и имущество в Товарах не было передано. Сроки оплаты являются основным условием Контракта.
 - 9.3 CFT UK может взимать с Покупателя проценты (как до, так и после вынесения любого судебного решения) на невыплаченную сумму по ставке 4% годовых выше базовой ставки JP Morgan, до тех пор, пока не будет произведена полная оплата.
10. ДОСТАВКА
 - 10.1 Способ доставки должен соответствовать предложению CFT UK. Покупатель должен получить все необходимые лицензии на импорт или экспорт.
 - 10.2 Любые даты, указанные для доставки Товаров или оказания услуг, являются приблизительными, и CFT UK не несет ответственности за любую задержку, чем бы она ни была вызвана. Время доставки Товаров или оказания услуг не является основным условием Контракта.
 - 10.3 Товары могут быть доставлены отдельными партиями. Каждая партия представляет собой отдельный контракт, и неспособность CFT UK доставить одну или несколько партий в соответствии с настоящими Условиями или любые претензии Покупателя в отношении одной или нескольких партий не дают Покупателю права отказаться от исполнения Контракта в одностороннем порядке.
 - 10.4 Если Покупатель не принимает Товары или не дает CFT UK надлежащих инструкций по доставке в течение 14 дней с момента готовности к отгрузке, CFT UK может:
 - 10.4.1 Хранить Товар до момента фактической доставки и взимать с Покупателя плату за хранение (включая страхование); или
 - 10.4.2 Продать Товары по наилучшей доступной цене и (после вычета всех расходов на хранение, продажу и другие расходы) отчитаться перед Покупателем о превышении суммы, подлежащих уплате Покупателем, или взимать с Покупателя компенсацию за любые недостающие суммы.
 - 10.5 Если CFT UK организует пересылку Товаров, Покупатель должен уведомить CFT UK и перевозчика в письменной форме в течение 48 часов с момента доставки о любом повреждении Товаров или недопоставке.

- 10.6. Покупатель должен осмотреть Товары при получении и уведомить CFT UK о любых дефектах в течение 7 дней с момента доставки, в противном случае Товары будут считаться принятыми Покупателем. После приемки Покупатель не вправе отказаться от принятия Товара. Покупатель не имеет права отказаться от принятия Товара из-за какого-либо дефекта или неисправности, которые являются настолько незначительными, что отказ от принятия Товаров по их причине был бы неразумным.
11. РИСКИ И ПРАВО СОБСТВЕННОСТИ
- 11.1. Риски, связанные с товарами, переходят к Покупателю, когда CFT UK уведомляет Покупателя о том, что Товары готовы к отгрузке, или когда Товары покидают территорию CFT UK, в зависимости от того, что наступит раньше.
- 11.2. Несмотря на любое другое положение настоящих Условий, имущество в Товарах не переходит к Покупателю до тех пор, пока CFT UK не получит платеж в виде наличных средств или средств с возможностью немедленного использования в полном объеме всех сумм, причитающихся по Контракту и всем другим контрактам между Покупателем и CFT UK (независимо от того, являются ли суммы, причитающиеся по этим контрактам, подлежащими оплате). До этого момента Покупатель:
- 11.2.1. должен хранить Товары в качестве фидуциарного агента и ответственного лица, которому переданы товары на хранение, размещать их отдельно от всех других товаров, и надлежащим образом хранить, защищать и застраховывать и идентифицировать как собственность CFT UK, но может перепродавать или использовать Товары в ходе своей обычной финансово-хозяйственной деятельности;
- 11.2.2. (при условии, что Товары все еще существуют и не были перепроданы), доставить Товары CFT UK по требованию
- 11.2.3. и, если Покупатель не сделает этого немедленно, CFT UK может получить доступ к любому помещению Покупателя или любой третьей стороны, где хранятся Товары, и вернуть Товары.
12. ГАРАНТИИ И ОБЯЗАТЕЛЬСТВА
- 12.1. CFT UK гарантирует, что она обладает неограниченным правом собственности на Товары и будет оказывать услуги надлежащим образом.
- 12.2. В соответствии с пунктом 12.3, CFT UK гарантирует, что Товары будут соответствовать их спецификации на момент доставки и не будут иметь дефектов материалов и изготовления в течение 12 месяцев с момента доставки.
- 12.3. Вышеупомянутая гарантия не распространяется на какие-либо дефекты:
- 12.3.1. вытекающие из любого чертежа, дизайна или спецификации, предоставленных Покупателем;
- 12.3.2. возникшие в результате обычного эксплуатационного износа, ненадлежащего использования, хранения или установки или обслуживания, несоблюдения инструкций CFT UK (устных или письменных) или изменения или ремонта Товаров без разрешения CFT UK;
- 12.3.3. о которых не сообщается в письменной форме CFT UK в надлежащие сроки;
- 12.3.4. если какая-либо сумма, причитающаяся оплате Покупателем в пользу CFT UK, не была уплачена;
- 12.3.5. в отношении изделий, не произведенных CFT UK, при этом Покупатель имеет право только на преимущества по любой гарантии, предоставленной CFT UK производителем.
- 12.4. CFT UK обязуется бесплатно заменить или отремонтировать Товары (или отдельные детали), возвращенные на фабрику CFT UK, которые не соответствуют гарантии в пункте 12.2, или CFT UK по собственному усмотрению возместит Покупателю стоимость Товаров (или пропорциональную часть цены), при этом CFT UK не несет дальнейшей ответственности перед Покупателем. Гарантия на замену или ремонт действует до конца первоначального гарантийного срока. Отремонтированные и замененные Товары и детали доставляются Покупателю бесплатно в пределах Великобритании и в ближайший порт или аэропорт за пределами Великобритании на условиях CIF.
- 12.5. С учетом случаев, прямо оговоренных в настоящих Условиях, все гарантии, условия, заявления или другие условия, подразумеваемые законом или общим правом, исключаются в максимальной степени, разрешенной законом.
- 12.6. Следующие положения устанавливают всю ответственность CFT UK, возникающую в связи с контрактом, правонарушением (включая халатность), искажением фактов (кроме умышленного введения в заблуждение), или возникающую иным образом.
- ВНИМАНИЕ ПОКУПАТЕЛЯ, В ЧАСТНОСТИ, ОБРАЩАЕТСЯ НА СЛЕДУЮЩИЕ ПОЛОЖЕНИЯ НАСТОЯЩИХ УСЛОВИЙ**
- 12.7. Если закон не допускает исключения такой ответственности:
- 12.7.1. Ответственность CFT UK перед Покупателем за смерть или травмы в результате халатности не ограничивается;
- 12.7.2. CFT UK принимает на себя ответственность перед Покупателем за ущерб, нанесенный материальному имуществу Покупателя в результате халатности CFT UK, на сумму не более 1 000 000 фунтов стерлингов за один инцидент или серию инцидентов, возникших по общей причине;
- 12.7.3. За исключением случаев, когда прямо предусмотрено иное, вся ответственность CFT UK ограничивается ущербом на сумму, равную цене, причитающейся по Контракту.
- 12.8. В соответствии с пунктом 12.7.1 выше, CFT UK не несет ответственности за любые увеличенные затраты, расходы, упущенную выгоду, деловую репутацию, деловые отношения, контракты, доходы или ожидаемую экономию или любые особые косвенные или косвенные убытки (включая убытки или ущерб, отнесенные Покупателем в результате претензии третьей стороны), даже если такой ущерб был разумно предсказуемым или CFT UK была уведомлена о возможности того, что Покупатель понесет такой ущерб.
- 12.9. CFT UK не несет ответственности перед Покупателем и не считается нарушившей Контракт из-за любой задержки в выполнении или невыполнения любого из обязательств CFT UK, если такая задержка или невыполнение были вызваны любой причиной, находящейся вне пределов разумного контроля CFT UK, включая (без ограничения) наводнение, пожар, несчастные случаи, задержки транспортировки, забастовки, войну или угрозу войны, саботаж, гражданские беспорядки или действия со стороны правительства, нарушение поставок или услуг.
- 12.10. За исключением специально оговоренных случаев, Покупатель освобождает CFT UK от любых затрат, претензий, расходов, убытков или ответственности, понесенных любым лицом в связи с Товарами или их использованием.
13. НЕПЛАТЕЖЕСПОСОБНОСТЬ И НАРУШЕНИЕ УСЛОВИЙ
- 13.1. Если Покупатель не производит платежей в установленный срок или нарушает какое-либо положение Контракта; или CFT UK обоснованно опасается, что платежеспособность Покупателя может оказаться под угрозой, CFT UK может аннулировать Контракт или приостановить любые дальнейшие поставки по Контракту без каких-либо обязательств перед Покупателем, и если Товары были доставлены, но не оплачены, цена подлежит немедленной оплате, несмотря на любые другие предыдущие договоренности.
14. ИНСТРУКЦИИ ПО БЕЗОПАСНОСТИ, ЭКСПЛУАТАЦИИ И ТЕХНИЧЕСКОМУ ОБСЛУЖИВАНИЮ
- Вниманию Покупателя предлагается инструкция по эксплуатации и предостережения, прилагаемые к Товарам, а также другая техническая литература.
15. КАЧЕСТВО НАНЕСЕННОГО ПОКРЫТИЯ
- Покупатель должен следовать инструкциям CFT UK по эксплуатации и техническому обслуживанию. CFT UK не несет ответственности за неудовлетворительные результаты из-за использования материалов, не рекомендованных в письменной форме CFT UK, или материалов, состав или качество которых отличаются от тех, которые были протестированы CFT UK при предоставлении соответствующих рекомендаций.
16. ОБЩИЕ ПОЛОЖЕНИЯ
- 16.1. CFT UK может передавать свои права и обязанности по Контракту. Покупатель не вправе передавать свои права и обязанности по Контракту.
- 16.2. Любое уведомление должно быть направлено в письменной форме адресату по адресу его зарегистрированного офиса или основного места деятельности или по такому другому адресу, который мог быть сообщен стороне, подающей уведомление.
- 16.3. Любое уведомление считается полученным:
- 16.3.1. при личной доставке – на момент доставки; или
- 16.3.2. при отправке курьерской службой – на момент подписания курьерской квитанции о доставке; или
- 16.3.3. в случае предварительно оплаченного почтового отправления первого класса или заказного письма с уведомлением – в 9.00 утра на второй рабочий день после отправки; или
- 16.3.4. в случае доставки авиапочтой – в 9:00 на пятый рабочий день после отправки.
- 16.4. Никакая задержка или нереализация со стороны CFT UK своего права на принудительное исполнение или частичное исполнение обязательств по Контракту не означает отказ от права на принудительное исполнение по этому или любому другому положению. Никакой отказ от предъявления требований принудительного исполнения со стороны CFT UK не должен рассматриваться как отказ от требований принудительного исполнения в отношении любых последующих нарушений того же или любого другого положения. Никакой отказ со стороны CFT UK не имеет силы, если он не был оформлен в письменной форме.
- 16.5. Если какое-либо положение настоящих Условий будет признано каким-либо компетентным органом недействительным или не имеющим исковой силы полностью или частично, это не повлияет на действительность других положений настоящих Условий и остальной части рассматриваемого положения.
- 16.6. Настоящие Условия представляют собой полное соглашение между CFT UK и Покупателем относительно поставки Товаров и заменяют и отменяют любые предыдущие договоренности, гарантии или заявления (за исключением случаев мошеннического введения в заблуждение).
- 16.7. Права CFT UK являются дополняющими, но не исключают друг друга, и дополняют любые права, предусмотренные общим правом.
- 16.8. Контракт регулируется законами Англии и Уэльса, и в соответствии с пунктом 16.9 стороны подчиняются исключительной юрисдикции судов Англии и Уэльса. Во избежание сомнений, Конвенция Организации Объединенных Наций о международной купле-продаже товаров не применяется к Контракту.
- 16.9. Ничто в настоящих Условиях не ограничивает право CFT UK подавать судебные иски против Покупателя в любом другом суде компетентной юрисдикции, а также возбуждение разбирательства в одной или нескольких юрисдикциях не должно препятствовать одновременному или неодновременному возбуждению разбирательства в любой другой юрисдикции в той степени, в какой это разрешено законом такой другой юрисдикции.
- 16.10. Никакие условия настоящего контракта не подлежат принудительному исполнению какой-либо третьей стороной в соответствии с законом «О контрактах (права третьих лиц)» 1999 года.
- 16.11. Настоящие Условия составлены на английском языке. Если настоящие Условия переводятся на любой другой язык, текст на английском языке имеет преимущественную силу.
- 16.12. Любые уведомления, направляемые в соответствии с Контрактом или в связи с ним, должны быть на английском языке.

Innovation Applied

Для получения дополнительной технической информации см. бюллетени по обслуживанию, доступные на веб-сайте CarlisleFT.com.

Бренды, которым вы доверяете

Carlisle Fluid Technologies, дочерняя компания Carlisle Companies, Inc., полностью принадлежащая Carlisle Companies, Inc., предоставляет клиентам лучшие в отрасли решения по поставке, контролю, нанесению и отверждению широкого спектра красок, порошков, герметиков, клеев и других материалов для нанесения.

От ручного отделочного оборудования до высокоавтоматизированных установок для массового производства – компания решает задачи клиентов по нанесению материалов за счет сочетания инновационных продуктов и многолетнего технического опыта. Ориентируясь на эффективные и рентабельные глобальные решения для транспортных и других промышленных рынков, компания предлагает продукцию расширяющегося ряда новаторских брендов – DeVilbiss®, Ransburg®, ms®, BGK®, Binks®, Hosco® и Ecco™. На сегодняшний день Carlisle Fluid Technologies предлагает инновационные технологические решения для широкого спектра требований клиентов в области нанесения материалов.

Давайте приступим к обсуждению

Мы готовы к сотрудничеству, в рамках которого мы поможем вам решить любые ваши задачи по нанесению материалов.

Чтобы узнать больше о том, что мы можем вам предложить, посетите наш вебсайт CarlisleFT.com или позвоните нам сегодня.



[youtube.com/FinishingBrandsEuro](https://www.youtube.com/FinishingBrandsEuro)



[@CarlisleFT](https://twitter.com/CarlisleFT)



[linkedin.com/company/carlisle-fluid-technologies](https://www.linkedin.com/company/carlisle-fluid-technologies)



CarlisleFT.com

Carlisle Fluid Technologies – Европа, Ближний Восток, Африка, Индия

Тел.: +44 1202 571111 | Email: marketing-eu@carlisleft.com

Ringwood Road, Dorset, Bournemouth BH11 9LH, United Kingdom (Великобритания)

©2021 Carlisle Fluid Technologies, Inc. | Binks®, DeVilbiss® и Ransburg® являются зарегистрированными товарными знаками Carlisle Fluid Technologies, Inc. Модели и спецификации могут быть изменены без предварительного уведомления. Все права защищены. | 19-375 | Форма № FCN-02-2021